



**BOSCH**



Register your  
new device on  
MyBosch now and  
get free benefits:  
[bosch-home.com/  
welcome](https://www.bosch-home.com/welcome)

# Styline Filter coffee machine

**TKA80..**

**TKA8A05.**

<b>[de]</b>	Gebrauchsanleitung	Filterkaffeemaschine	5
<b>[en]</b>	Instruction manual	Filter coffee machine	10
<b>[fr]</b>	Mode d'emploi	Cafetière à filtre	15
<b>[it]</b>	Istruzioni per l'uso	Macchina per caffè americano	20
<b>[nl]</b>	Gebruiksaanwijzing	Koffiezetapparaat	25
<b>[da]</b>	Bruksanvisning	Filterkaffemaskine	30
<b>[no]</b>	Bruksanvisning	Kaffetrakter	35
<b>[sv]</b>	Bruksanvisning	Filterkaffebyggare	40
<b>[fi]</b>	Käyttöohje	Kahvinkeitin	45
<b>[es]</b>	Instrucciones de uso	Cafetera de goteo	50
<b>[pt]</b>	Instruções de serviço	Máquina de café de filtro	56
<b>[el]</b>	Οδηγίες χρήσης	Καφετιέρα φίλτρου	61
<b>[tr]</b>	Kullanım kılavuzu	Filtre Kahve Makinesi	68
<b>[pl]</b>	Instrukcja obsługi	Ekspres przelewowy do kawy	76
<b>[ru]</b>	Инструкция по эксплуатации	Кофеварка	82
<b>[ar]</b>	إرشادات الاستخدام	ماكينة قهوة مع مصفاة	92

# TKA80..

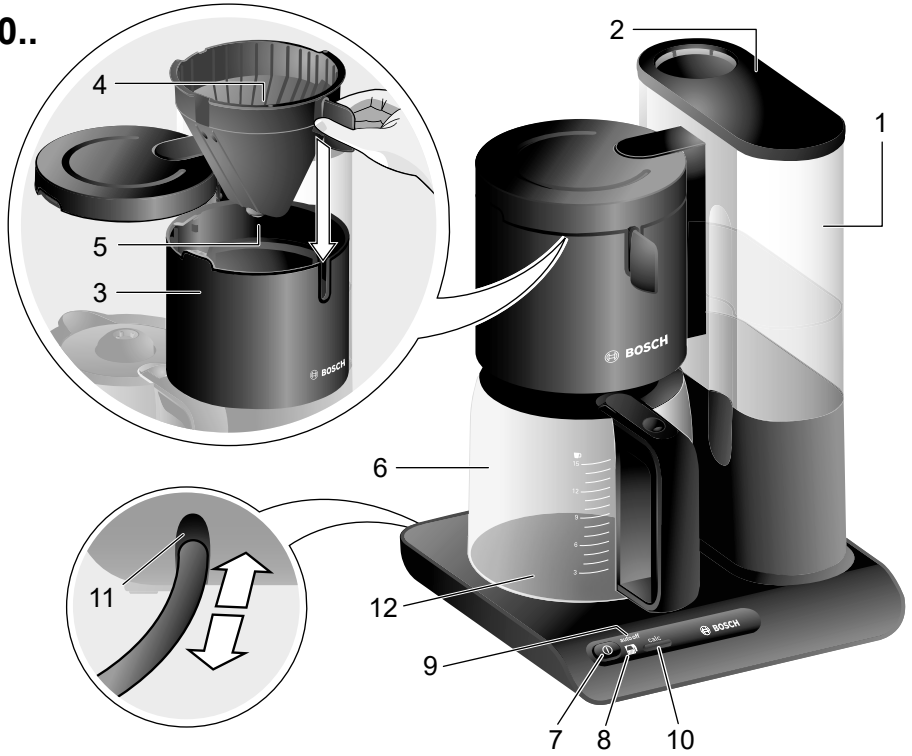

# TKA8A05.

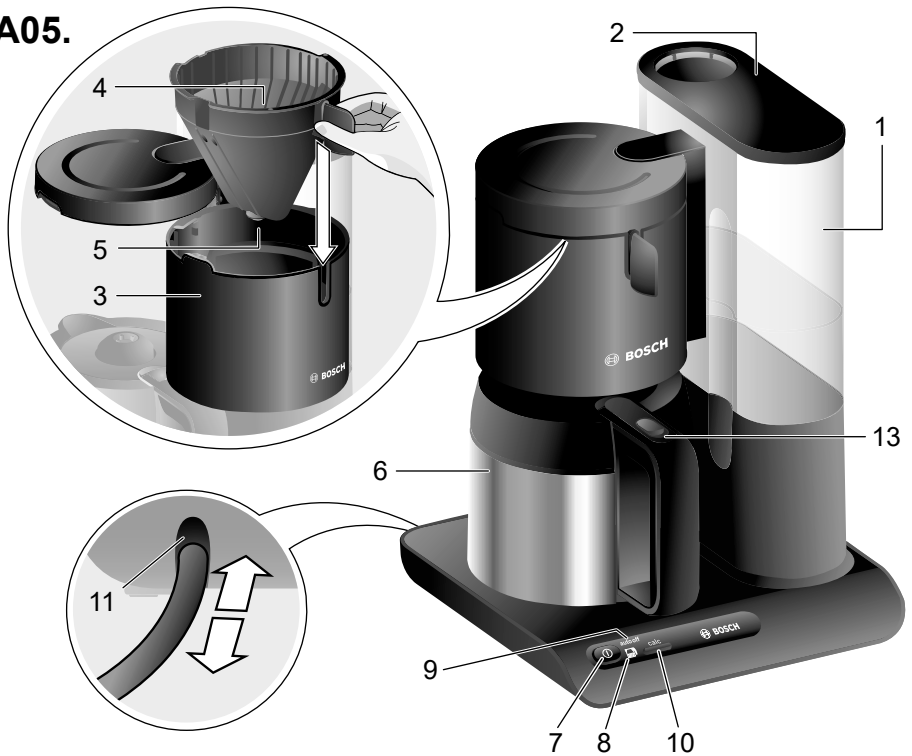

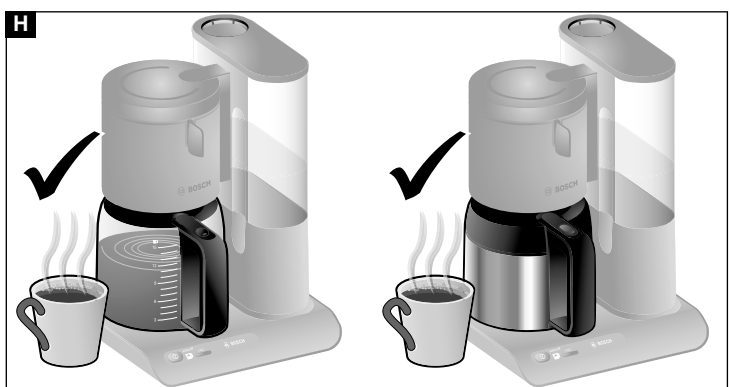
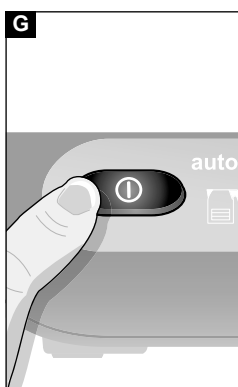
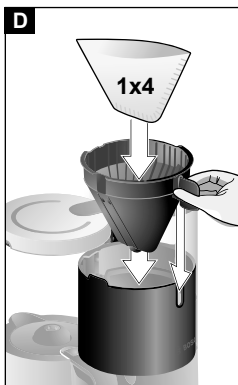
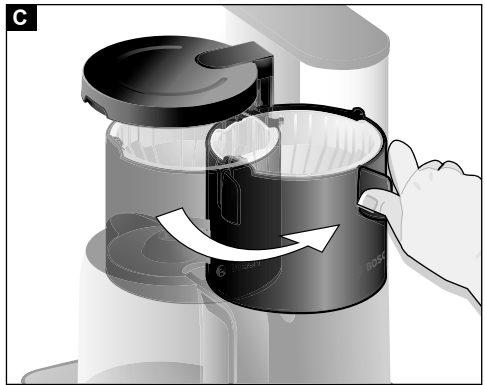
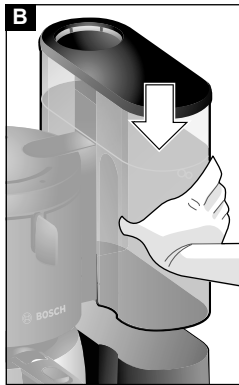

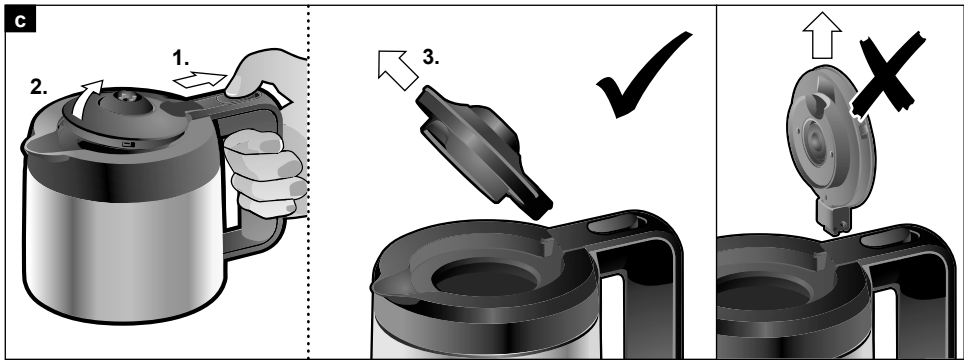
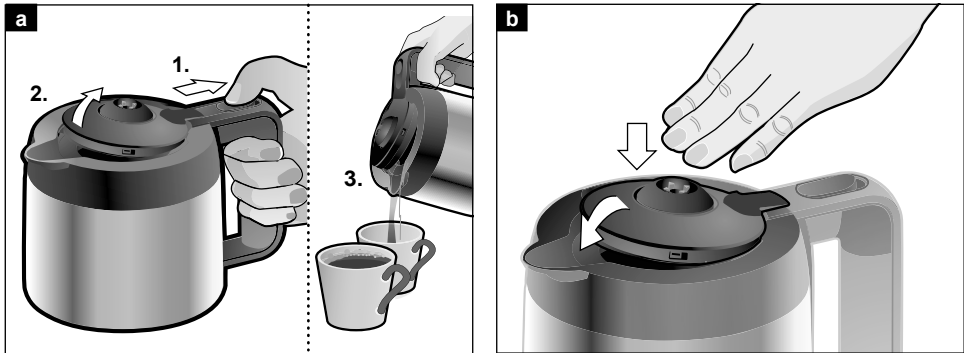

---

## Sicherheitshinweise

**Die Gebrauchsanleitung bitte sorgfältig durchlesen, danach handeln und auf bewahren! Bei Weitergabe des Geräts diese Anleitung beilegen. Dieses Gerät ist nur für den privaten Haushalt und das häusliche Umfeld bestimmt.**

### **⚠ Stromschlaggefahr!**

Das Gerät nur in Innenräumen bei Raumtemperatur und bis zu 2000 m über Meereshöhe verwenden. Das Gerät darf nur über eine vorschriftsmäßig installierte Steckdose mit Erdung an ein Stromnetz mit Wechselstrom angeschlossen werden. Stellen Sie sicher, dass das Schutzleitersystem der elektrischen Hausinstallation vorschriftsmäßig installiert ist. Gerät nur gemäß Angaben auf dem Typenschild anschließen und betreiben. Reparaturen am Gerät, wie z. B. eine beschädigte Netzanschlussleitung auswechseln, dürfen nur durch unseren Kundendienst ausgeführt werden, um Gefährdungen zu vermeiden.

Dieses Gerät kann von Kindern ab 8 Jahren und darüber und von Personen mit reduzierten physischen, sensorischen oder mentalen Fähigkeiten oder Mangel an Erfahrung und/oder Wissen benutzt werden, wenn sie beaufsichtigt oder bezüglich des sicheren Gebrauchs des Gerätes unterwiesen wurden und die daraus resultierenden Gefahren verstanden haben. Kinder unter 8 Jahren sind vom Gerät und der Anschlussleitung fernzuhalten und dürfen das Gerät nicht bedienen. Kinder dürfen nicht mit dem Gerät spielen. Reinigung und Benutzer-Wartung dürfen nicht durch Kinder vorgenommen werden, es sei denn, sie sind 8 Jahre oder älter und werden beaufsichtigt.

Es darf keine Flüssigkeit auf die Gerätesteckverbindung überlaufen. Gerät oder Netzkabel niemals in Wasser tauchen.

Das Gerät während des Betriebs stets beaufsichtigen!

Nur benutzen, wenn Zuleitung und Gerät keine Beschädigungen aufweisen. Im Fehlerfall sofort den Netzstecker ziehen oder die Netzspannung ausschalten.

## **⚠ Verbrennungs- und Brandgefahr!**

Fehlanwendung des Gerätes kann zu Verletzungen führen. Während des Betriebs des Gerätes kann die Temperatur der berührbaren Oberfläche sehr hoch sein. Geräteteile und Glaskanne während des Betriebs nur an den dafür vorgesehenen Griffen anfassen. Gerät nicht auf oder in die Nähe heißer Oberflächen, wie z. B. Herdplatten, stellen. Fettspritzer verhindern, der Kunststoff kann beschädigt werden.

Abstellfläche für Kanne nie abdecken. Nach dem Gebrauch können die Oberflächen von Heizelement oder Wärmeplatte noch einige Zeit heiß sein.

Das Gerät wird heiß. Das Gerät nie in einem Schrank betreiben.

## **⚠ Erstickungsgefahr!**

Kinder nicht mit Verpackungsmaterial spielen lassen.

## **⚠ Achtung! Reinigung von Oberflächen, die mit Nahrungsmitteln in Berührung kommen!**

Die speziellen Hinweise zur Reinigung in der Anleitung sind zu beachten.

**Herzlichen Glückwunsch zum Kauf dieses Gerätes aus unserem Hause Bosch. Sie haben ein hochwertiges Produkt erworben, das Ihnen viel Freude bereiten wird.**

Diese Gebrauchsanleitung beschreibt zwei Modelle:

- **TKA80.**  
Variante mit Glaskanne
- **TKA8A05.**  
Variante mit Thermokanne

---

## **Teile und Bedienelemente**

- 1 Wassertank mit Wasserstandsanzeige (abnehmbar)
  - 2 Deckel Wassertank (abnehmbar)
  - 3 Filtergehäuse (schwenkbar)
  - 4 Filterhalter (Geschirrspüler geeignet)
  - 5 Tropfstopp
  - 6 **TKA80.** Glaskanne mit Deckel (Geschirrspüler geeignet)  
**TKA8A05.** Thermokanne mit Deckel
  - 7 Taste  Ein/Aus
  - 8  Mindermenge Wasser
  - 9 Anzeige (automatische Abschaltung) **auto off**
  - 10 Entkalkungstaste mit Anzeige **calc**
  - 11 Kabelstaufach
- Nur TKA80.**
- 12 Wärmeplatte
- Nur TKA8A05.**
- 13 Entriegelung (am Kannengriff)

## Allgemeine Hinweise

- **Nur reines, kaltes Wasser in den Wassertank füllen.** Keinesfalls Milch oder fertige Getränke wie Tee oder Kaffee einfüllen, sonst wird das Gerät beschädigt.
- Wassertank nie mehr als bis zur Markierung „8 ☞“ (TKA8A05.) bzw. „10 ☞“ (TKA80.) mit Wasser befüllen.
- Kaffee mit mittlerem Mahlgrad verwenden (ca. 6 g pro Tasse).
- Die Mindestmenge von 3 Tassen sollte nicht unterschritten werden, der Kaffee hat dann nicht die gewünschte Temperatur und Stärke (1 Tasse = ca. 125 ml).
- Während des Brühvorgangs darf die Kanne nicht herausgenommen werden, da der Filterhalter überlaufen kann.
- Kanne nur mit geschlossenem Deckel in das Gerät stellen.
- Andere Kannen dürfen nicht verwendet werden, sonst verhindert der spezielle Tropfschutz ein Durchlaufen des Kaffees.
- Bildet sich Kondenswasser am Filterhalter ist das Gerät nicht defekt, dieses ist technisch bedingt.

## Vor dem ersten Gebrauch

- Vorhandene Aufkleber und Folien entfernen.
- Zuleitung auf die gewünschte Länge aus dem Kabelstaufach herausziehen und anschließen.
- Zur Reinigung den Wassertank mit **6 Tassen** Wasser befüllen und einsetzen. Taste **Ⓛ** Ein/Aus drücken, der Reinigungsvorgang wird gestartet.
- Den Reinigungsvorgang einmal wiederholen.

**Info:** Eventuell tritt ein unbedenklicher Neugeruch auf. In diesem Fall eine verdünnte Essiglösung einfüllen (5 Tassen Wasser auf 1 Tasse Essig) und den Reinigungsvorgang starten. Anschließend mit zweimal

- **6 Tassen** Wasser spülen.
- Kanne gründlich reinigen.

## Kaffee brühen

- Wassertank abnehmen, mit Wasser füllen und einsetzen.
- Filtergehäuse ausschwenken.
- Filtertüte 1x4 in Filterhalter einlegen und die gewünschte Kaffeemenge einfüllen.
- Filtergehäuse zurückschwenken und einrasten lassen.
- Kanne mit geschlossenem Deckel unter das Filtergehäuse stellen.
- Taste **Ⓛ** Ein/Aus zum Starten drücken. Gleichzeitig wird die Funktion **auto off** aktiviert, die Anzeige leuchtet auf.

### Nur TKA80.

**Info:** Das Gerät ist mit einer automatischen Abschaltung **auto off** (Energiesparen) programmiert, welche das Gerät ca. 40 Minuten nach Brühende abschaltet.

### Nur TKA8A05.

**Info:** Das Gerät ist mit einer automatischen Abschaltung **auto off** (Energiesparen) programmiert, welche das Gerät ein paar Minuten nach Brühende abschaltet.

**Tipp:** Der Kaffee bleibt noch länger warm, wenn die Thermokanne vor dem Brühen heiß ausgespült wird.

**Wichtig:** Ist der Brühvorgang beendet, noch etwas warten, bis der ganze Kaffee durch den Filter in die Kanne gelaufen ist.

**Die Kaffeemaschine vor erneutem Betrieb 5 Minuten abkühlen lassen.**

## Mindermenge Wasser

Diese Kaffeemaschine erkennt die Mindermenge Wasser im Wassertank (weniger als ca. 4 Tassen). Bei einer geringen Wassermenge leuchtet  auf und das Gerät verlängert automatisch die Brühzeit. Somit ist gewährleistet, dass der Kaffee den idealen Geschmack behält.

---

## Thermokanne

### Nur TKA8A05.

**Wichtig:** Keine Milchprodukte oder Babynahrung warmhalten, Bakterienbildung. Kanne nicht in Mikrowelle oder Backofen erwärmen. In der Kanne keine kohlesäurehaltigen Getränke aufbewahren oder transportieren. Nach der Reinigung sorgfältig ausspülen.

Der Verschluss ist technisch bedingt nicht hermetisch dicht, damit er sich nicht festsaugen kann. Daher Thermokanne nie liegend transportieren, sonst könnte Kaffee auslaufen. Die Thermokanne hat eine Füllmenge von ca. 8 Tassen.

Der Deckel der Thermokanne kann mit der Entriegelung geöffnet werden.

- Deckel öffnen (Bild a)
- Deckel schließen (Bild b)
- Deckel abnehmen (Bild c)

---

## Tipps rund um die Kaffeezubereitung

Gemahlene Kaffee kühl aufbewahren, er kann auch eingefroren werden.

Geöffnete Kaffeeverpackungen immer dicht verschließen, damit das Aroma erhalten bleibt.

Die Röstung der Kaffeebohnen beeinflusst Geschmack und Aroma.

Dunkel geröstet = Würze

Heller geröstet = Säure

---

## Reinigen

Das Gerät niemals in Wasser tauchen oder in den Geschirrspüler geben!

Keinen Dampfreiniger benutzen.

Vor dem Reinigen den Netzstecker ziehen.

- Nach jeder Benutzung alle Teile, die mit Kaffee in Berührung gekommen sind, reinigen.
- Gehäuse außen nur feucht abwischen, keine scharfen oder scheuernden Reinigungsmittel verwenden.
- Wassertank unter fließendem Wasser reinigen, keine harte Bürste benutzen.

### Nur TKA80.

- Die Glaskanne mit Deckel kann in den Geschirrspüler gegeben werden.

### Nur TKA8A05.

- Die Thermokanne mit Deckel ausspülen und außen mit einem feuchten Tuch reinigen. Nicht in den Geschirrspüler oder Spülwasser geben.

**Tipp:** Hartnäckige Ablagerungen können mit einer Lösung aus Soda, Geschirrspüler-Granulat oder Zahnersatz-Reinigungstabletten entfernt werden.

- Thermokanne unverschlossen aufbewahren um Geruch und Bakterienbildung zu vermeiden.

---

## Entkalken

Das Gerät ist mit einer automatischen Entkalkungsanzeige ausgestattet. Leuchtet **calc** auf, muss das Gerät entkalkt werden.

Regelmäßiges Entkalken

- verlängert die Lebensdauer des Gerätes;
- gewährleistet eine einwandfreie Funktion;
- vermeidet übermäßige Dampfbildung;
- verkürzt die Brühzeit;
- spart Energie.

Die Kaffeemaschine sollte mit einem handelsüblichen Entkalkungsmittel entkalkt werden.

- Das Gerät ausschalten und abkühlen lassen.
- Die Kanne mit geschlossenem Deckel in das Gerät stellen.
- Entkalkungsmittel nach Herstellerangaben dosieren und in den Wassertank füllen.
- **Achtung:** Nicht mehr als **6 Tassen** Flüssigkeit einfüllen.
- Das Gerät mit der Taste **Ⓢ** Ein/Aus einschalten.
- Entkalkungstaste **calc** mindestens 2 Sekunden gedrückt halten, der Entkalkungsvorgang startet.
- Das Programm unterbricht mehrmals für einige Minuten, um das Entkalkungsmittel einwirken zu lassen. Der Entkalkungsvorgang dauert ungefähr 30 Minuten.



- Nach Beendigung des Entkalkens erlischt die Anzeige **calc**. Das Gerät zweimal mit reinem Wasser ohne Kaffee betreiben. Nicht mehr als **6 Tassen** Wasser einfüllen.
- Alle losen Teile und die Glaskanne gründlich spülen.

## Kleine Störungen selbst beheben

Das Gerät brüht auffällig langsamer oder schaltet vor Beendigung des Brühvorgangs ab.

- Das Gerät ist stark verkalkt.
- Die Kaffeemaschine nach Anweisung entkalken. Zum Starten des Entkalkungsprogramms Taste **calc** mindestens 2 Sekunden gedrückt halten.

**Tipp:** Bei sehr kalkhaltigem Wasser das Gerät öfters entkalken als die Anzeige **calc** auffordert.

Der Tropfstopp ist undicht.

- Verschmutzung des Tropfstops.
- Den Tropfstopp (in Filterhalter) unter fließendem Wasser reinigen, dabei mehrmals den Tropfstopp mit dem Finger betätigen.

## Technische Daten

Elektrischer Anschluss	220-240 V~ 50/60 Hz
Leistung	TKA80. 1160 W
	TKA8A05. 1100 W
Gerätehöhe	355 mm
Gerätebreite	260 mm
Gerätetiefe	250 mm
Füllmenge Tank	TKA80. 1,375 L
	TKA8A05. 1,1 L

## Entsorgung



Entsorgen Sie die Verpackung umweltgerecht. Dieses Gerät ist entsprechend der europäischen Richtlinie 2012/19/EU über Elektro- und Elektronikaltgeräte (waste electrical and electronic equipment – WEEE) gekennzeichnet. Die Richtlinie gibt den Rahmen für eine EU-weit gültige Rücknahme und Verwertung der Altgeräte vor. Über aktuelle Entsorgungswege bitte beim Fachhändler informieren.

## Garantiebedingungen

Für dieses Gerät gelten die von unserer jeweils zuständigen Landesvertretung herausgegebenen Garantiebedingungen des Landes, in dem das Gerät gekauft wurde. Sie können die Garantiebedingungen jederzeit über Ihren Fachhändler, bei dem Sie das Gerät gekauft haben, oder direkt bei unserer Landesvertretung anfordern. Die Garantiebedingungen für Deutschland und die Adressen finden Sie auf den letzten vier Seiten dieses Heftes. Darüber hinaus sind die Garantiebedingungen auch im Internet unter der benannten Webadresse hinterlegt. Für die Inanspruchnahme von Garantieleistungen ist in jedem Fall die Vorlage des Kaufbeleges erforderlich.

Änderungen vorbehalten.

---

## Safety instructions

**Please read and follow the operating instructions carefully and keep them for later reference. Enclose these instructions when you give this appliance to someone else. This appliance is intended for domestic use only.**

### **⚠ Danger of electric shock!**

Only use the appliance indoors at room temperature and up to 2000 m above sea level. The appliance may only be connected to a power supply with alternating current via a correctly installed socket with earthing. Ensure that the protective conductor system of the domestic supply has been correctly installed.

Connect and operate the appliance only according to the type plate specifications. To avoid potential hazards, repairs such as replacing a damaged cable must only be carried out by our customer service personnel.

This appliance can be used by children aged from 8 years and above and by persons with reduced physical, sensory or mental capabilities or lack of experience and knowledge if they have been given supervision or instruction concerning use of the appliance in a safe way and if they understand the hazards involved. Keep children under 8 years of age away from the appliance and connecting cable and do not allow them to use the appliance. Children shall not play with the appliance. Cleaning and user maintenance shall not be made by children unless they are older than 8 years and supervised.

Avoid spillage on the connector.

Never immerse the appliance or mains cable in water.

Never leave the appliance unattended while it is switched on!

Use only if power cord and appliance show no signs of damage.

Should a fault occur, pull the plug or disconnect from the mains immediately.

## Risk of burns and fire!

A misuse of the appliance can potentially lead to injury. During operation of the appliance the temperature of exposed surfaces may become very high. During operation only grasp the parts of the appliance and the glass jug by the handles provided.

Do not place the appliance on or near hot surfaces, e.g. hobs. Avoid splatters of grease as the plastic may be damaged.

Never cover the parking zone for the jug. After the use the heating element surfaces and warming plate can be subjected to residual heat.

The appliance gets hot. Never operate the appliance in a cupboard.

## Risk of suffocation!

Do not allow children to play with packaging material.

## Caution! Cleaning surfaces which come into contact with foodstuffs!



Please note the special information on cleaning in the instructions.

**Congratulations on purchasing this Bosch appliance. You have acquired a high-quality product that will bring you a lot of enjoyment.**

This instruction manual describes two models:

- **TKA80.**  
Model with glass carafe
- **TKA8A05.**  
Model with thermos carafe

## Parts and operating controls

- 1 Water tank with fill level indicator (removable)
- 2 Water tank cover (removable)
- 3 Filter housing (swivelling)
- 4 Filter holder (dishwasher-safe)
- 5 Drip stop
- 6 **TKA80.** Glass carafe with lid (dishwasher-safe)  
**TKA8A05.** Thermos carafe with lid
- 7 ON/OFF switch 
- 8  Low water indicator

- 9 Display (automatic switch-off) **auto off**
- 10 Descale button with indicator **calc**
- 11 Cable storage compartment



### **TKA80. only**

- 12 Hotplate

### **TKA8A05. only**

- 13 Release switch (on carafe handle)

## General information

- **Fill water tank with clean, cold water only.** Never add milk or beverages such as tea or coffee since this will damage the appliance.
- Never fill water tank above the marking “8 ” (TKA8A05.) or “10 ” (TKA80.).
- Use coffee with a medium grind (approx. 6 g per cup).
- Do not brew less than the minimum amount of three cups since the coffee will not have the desired strength and temperature (1 cup = approx. 125 ml).

en

- Never remove the carafe while the machine is brewing coffee since this may cause the filter holder to overflow.
- Make sure that carafe's lid is closed when you place the carafe on the coffee machine.
- Do not use other carafes since the special drip protector will block the coffee from flowing into the receptacle.
- Some water accumulation on the filter holder is normal; it does not indicate that the coffee machine is defective.

---

## Before using for the first time

- Remove any stickers or film.
- Pull enough of the power cable out of the storage compartment and plug in.
- To clean, fill water tank with **6 cups** of water and replace it. Press the ON/OFF switch ; cleaning program starts.
- Repeat the cleaning process.

**Note:** You may notice a “new machine” smell; this is normal. If this is the case, fill with a vinegar solution (1 cup of vinegar for 5 cups of water) and run the cleaning program. Next, rinse the machine twice with **6 cups** of water.

- Clean the carafe thoroughly.

---

## Brewing coffee

- Remove the water tank, fill it with water and replace it.
- Swivel out filter housing.
- Insert a 1x4 paper filter in the filter holder and add the desired amount of coffee.
- Flip back the filter housing until it engages.
- Place the carafe with the lid closed under the filter housing.
- Press the ON/OFF switch  to start the brewing cycle. At the same time, the **auto off** function is activated; the display lights up.

### TKA80. only

**Info:** The appliance has an automatic **auto off** (power save) function, which switches off the appliance around 40 minutes after the brewing process is complete.

### TKA8A05. only

**Info:** The appliance has an automatic **auto off** (power save) function, which switches off the appliance a few minutes after the brewing process is complete.

**Tip:** If you rinse out the thermos carafe with hot water before use, the coffee will stay warm even longer.

**Important:** When the brewing process is complete, wait a moment until all the coffee has run through the filter and into the carafe.

**Let the machine cool down for five minutes before brewing a fresh pot.**

---

## Low water indicator

This coffee machine senses if the water volume in the water tank is low (less than approx. 4 cups). If the water level is low,  lights up and the machine automatically increases the brewing time. This ensures that the coffee retains its ideal flavour.

---

## Thermos carafe

### TKA8A05. only

**Important:** Never use the carafe for keeping dairy products or baby food warm, because bacteria may form. Do not heat the carafe in the microwave or in a regular oven. Never use the carafe to store or transport carbonated beverages. Carefully rinse the carafe after each use.

To keep the lid from permanently vacuum-sealing itself shut, it was designed to not close hermetically. Since the thermos carafe may leak, you should always store and transport it in an upright position. The thermos carafe holds approximately 8 cups.

The lid of the thermos carafe can be opened with the release switch.

- Open lid (Fig. a)
- Close lid (Fig. b)
- Remove lid (Fig. c)

## Coffee-making tips

Store ground coffee in a cool place; you can also freeze it. Once a package of coffee has been opened, close it tightly to maintain its aroma.

How the coffee beans are roasted affects their taste and aroma.

Darker roast = more flavour

Lighter roast = more acidity

## Cleaning

Never immerse the device in water or place it in the dishwasher!

Don't steam-clean the appliance.

Unplug the appliance before cleaning it.

- Clean all parts that came into contact with coffee after each use.
- Clean the coffee machine's exterior with a damp cloth; do not use strong or abrasive cleaning agents.
- Clean the water tank under running water; don't use a firm brush.

### TKA80. only

- The glass carafe and its lid are dishwasher-safe.

### TKA8A05. only

- Rinse out the thermos carafe and lid and wipe its exterior clean with a damp cloth. Do not submerge the carafe in the dishwasher or place it in the dishwasher.  
**Tip:** Stubborn water deposits can be removed with a solution of baking soda, dishwasher powder or effervescent denture cleaning tablets.
- To prevent bad odors and bacteria from forming, store the thermos carafe with the lid open.

## Descaling

This appliance is equipped with an automatic descaling indicator. If **calc** indicator lights up, the machine needs to be descaled.

Regular descaling

- makes your appliance last longer
- ensures proper function
- prevents excessive steam
- speeds up the brewing process
- saves energy

Descal the machine with a commercial descaling agent.

- Switch off the machine and allow it to cool.
- Make sure that carafe's lid is closed when you place the carafe on the coffee machine.
- Prepare the descaling solution according to the manufacturer's instructions and pour it into the water tank.  
**Warning:** Do not fill with more than **6 cups**.
- Switch the machine on using the ON/OFF switch ①.
- Press and hold down the button descale **calc** for at least 2 seconds. The descaling process starts.
- The program interrupts the process several times for a few minutes in order to let the descaling agent penetrate the deposits. The entire descaling process takes about 30 minutes.
- When the descaling process is complete, the display **calc** will no longer light up. Operate the machine twice using clean water, without coffee. Do not fill the tank with more than **6 cups** of water.
- Thoroughly rinse all removable parts and the carafe.

## Troubleshooting

The machine takes noticeably longer or switches itself off before the brewing process is complete.

- The machine needs descaling.
- Descale the machine as per the instructions. To start the descaling program, press and hold button **calc** for at least two seconds.

**Tip:** If your water is very hard, descale the coffee machine more frequently than requested by the **calc** indicator.

The drip stop leaks.

- It needs to be cleaned.
- Clean drip stop (in filter holder) under running water while cleaning it several times with your finger.

## Technical data

Electrical connection	220-240 V~ 50/60 Hz
Power	TKA80. 1160 W
	TKA8A05. 1100 W
Appliance height	355 mm
Appliance width	260 mm
Appliance depth	250 mm
Tank capacity	TKA80. 1.375 L
	TKA8A05. 1.1 L

## Disposal



Dispose of packaging in an environmentally-friendly manner. This appliance is labelled in accordance with European Directive 2012/19/EU concerning used electrical and electronic appliances (waste electrical and electronic equipment – WEEE). The guideline determines the framework for the return and recycling of used appliances as applicable throughout the EU. Please ask your specialist retailer about current disposal facilities.

## Guarantee

The guarantee conditions for this appliance are as defined by our representative in the country in which it is sold. Details regarding these conditions can be obtained from the dealer from whom the appliance was purchased. The bill of sale or receipt must be produced when making any claim under the terms of this guarantee.

Changes reserved.

---

## Consignes de sécurité

**Lire attentivement ce mode d'emploi, s'y conformer lors de l'utilisation et le conserver! Veuillez joindre ce mode d'emploi si vous passez l'appareil à quelqu'un d'autre. Cet appareil est destiné exclusivement à une utilisation domestique et non professionnelle.**

### **⚠ Risque de chocs électriques !**

N'utilisez l'appareil que dans des pièces intérieures à température ambiante et jusqu'à 2000 m au-dessus du niveau de la mer.

L'appareil doit être branché uniquement sur un réseau à courant alternatif par l'intermédiaire d'une prise secteur installée de manière conforme et disposant d'une connexion à la terre. Assurez-vous que le système à conducteur de protection de l'installation électrique de votre maison soit conforme. Ne brancher et n'utiliser l'appareil que conformément aux données indiquées sur la plaque signalétique. Les réparations sur l'appareil telles que le remplacement d'un cordon endommagé ne doivent être effectuées que par notre SAV afin d'éliminer tout danger.

Cet appareil peut être utilisé par des enfants à partir de 8 ans et par des personnes ayant des facultés physiques, sensorielles ou mentales réduites ou manquant d'expérience et/ou de connaissances à condition d'être surveillés ou d'avoir été informés quant à la bonne utilisation de l'appareil et d'avoir compris les dangers qui en découlent. Les enfants de moins de 8 ans doivent être tenus éloignés de l'appareil et du cordon d'alimentation et ne doivent pas utiliser l'appareil. Ne pas laisser les enfants jouer avec l'appareil. Le nettoyage et l'entretien incombant à l'utilisateur ne doivent pas être effectués par des enfants sauf s'ils ont 8 ans ou plus et sont surveillés.

Empêchez que du liquide ne se renverse sur le connecteur.

Ne jamais plonger l'appareil ou le cordon électrique dans l'eau.

Surveiller toujours l'appareil pendant son fonctionnement!

N'utiliser la machine que lorsque le cordon électrique et l'appareil ne présentent aucun dommage.

En cas de défaut, débrancher immédiatement la fiche secteur ou couper la tension du réseau.

### **⚠ Risque de brûlure et d'incendie !**

L'utilisation inappropriée de la machine peut entraîner des blessures. Pendant le fonctionnement de la machine, la température de la surface de contact peut être très élevée. Pendant le fonctionnement, tenir toujours les éléments de l'appareil et la verseuse en verre à l'aide des poignées prévues à cet effet. Ne jamais poser l'appareil sur des surfaces chaudes (tables de cuisson par ex.) ou à proximité de celles-ci. Empêcher les projections de graisse, le plastique risque d'être endommagé.

Ne jamais couvrir la surface de rangement de la verseuse. Après l'utilisation, les surfaces de l'élément chauffant ou de la plaque chauffante peuvent rester chaudes pendant une certaine durée. L'appareil devient chaud. Ne pas exploiter l'appareil dans une armoire.

### **⚠ Risque d'étouffement !**

Ne pas laisser les enfants jouer avec les emballages.

### **⚠ Attention ! Nettoyage des surfaces en contact avec des denrées alimentaires !**

Les instructions de nettoyage spéciales figurant dans les notices illustrées sont à respecter.



**Félicitation pour avoir choisi cet appareil Bosch. Vous avez fait l'acquisition d'un produit de haute qualité, qui vous apportera satisfaction.**

Ce mode d'emploi décrit deux modèles :

- **TKA80.**  
Modèle avec verseuse en verre
- **TKA8A05.**  
Modèle avec verseuse isotherme

---

## **Éléments et commandes**

- 1 Réservoir d'eau avec indicateur de niveau (amovible)
- 2 Couvercle du réservoir d'eau (amovible)
- 3 Porte-filtre (pivotant)
- 4 Support du filtre (lavable en machine)
- 5 Dispositif anti-gouttes
- 6 **TKA80.** Verseuse en verre avec couvercle (lavable en machine)  
**TKA8A05.** Verseuse isotherme avec couvercle
- 7 Bouton  Marche/Arrêt
- 8  Quantité d'eau minimale
- 9 Affichage (arrêt automatique) **auto off**



10 Bouton de détartrage avec affichage **calc**

11 Logement du câble

**Uniquement TKA80.**

12 Plaque chauffante

**Uniquement TKA8A05.**

13 Bouton de déverrouillage

(sur la poignée de la verseuse)

---

## Remarques générales

- **Remplir le réservoir d'eau uniquement avec de l'eau pure, froide.** Ne jamais remplir de lait ou de boisson préparée comme du thé ou du café, cela endommagerait la machine.
- Ne jamais dépasser le repère « 8 ☞ » (TKA8A05.) ou « 10 ☞ » (TKA80.) lorsque vous remplissez le réservoir d'eau.
- Utiliser du café à mouture moyenne (env. 6 g par tasse).
- Ne jamais préparer une quantité inférieure à 3 tasses (quantité minimale); le café n'aurait pas la bonne température et le bon goût (1 tasse = 125 ml env.).
- Durant la préparation, ne pas retirer la verseuse car le support du filtre peut déborder.
- Ne placer la verseuse dans la machine qu'avec le couvercle fermé.
- Ne pas utiliser un autre type de verseuse; sans la verseuse adaptée, le dispositif spécial anti-gouttes empêche l'écoulement du café.
- Une condensation d'eau sur le support du filtre ne signifie pas que la machine est défectueuse, c'est un phénomène physique normal.

---

## Avant la première utilisation

- Retirer les autocollants et les films d'emballage.
- Sortir une longueur de câble électrique suffisante du logement et brancher la fiche dans une prise.
- Pour nettoyer le réservoir d'eau, le remplir de **6 tasses** d'eau et le placer dans la machine. Appuyer sur le bouton ① Marche/Arrêt; l'opération de nettoyage débute.

- Répéter encore une fois le cycle de nettoyage.

**Information :** Vous pouvez éventuellement percevoir une odeur inhabituelle. Dans ce cas, remplir avec une solution vinaigrée (5 tasses d'eau pour 1 tasse de vinaigre) puis lancer le nettoyage. Ensuite, rincer avec deux fois **6 tasses**.

- Nettoyer soigneusement la verseuse.

---

## Préparer du café

- Retirer le réservoir d'eau, le remplir d'eau et le replacer.
- Faire pivoter le porte-filtre.
- Placer le filtre 1x4 dans le support de filtre et remplir avec la quantité de café souhaitée.
- Replacer le porte-filtre en le faisant pivoter jusqu'à ce qu'il se fixe.
- Placer la verseuse couvercle fermé sous le porte-filtre.
- Appuyer sur le bouton ① Marche/Arrêt pour lancer la préparation. Simultanément, la fonction **auto off** est activée, l'affichage s'allume.

**Uniquement TKA80.**

**Remarque :** la machine est programmée avec un arrêt automatique **auto off** (économie d'énergie) qui l'arrête au bout d'environ 40 minutes après la préparation du café.

**Uniquement TKA8A05.**

**Remarque :** la machine est programmée avec un arrêt automatique **auto off** (économie d'énergie) qui l'arrête une fois la préparation du café terminée.

**Conseil pratique :** Le café reste chaud plus longtemps si vous prenez soin de rincer la verseuse isotherme à l'eau très chaude avant de lancer la préparation.

**Important :** Une fois la préparation terminée, attendre un petit moment jusqu'à ce que tout le café se soit écoulé dans la verseuse à travers le filtre.

**Avant de lancer une nouvelle préparation, laisser la machine refroidir 5 minutes.**

## Quantité d'eau minimale

La machine à café détecte la quantité d'eau minimale dans le réservoir d'eau (moins de 4 tasses environ). Lorsque la quantité d'eau est inférieure,  s'allume sur la machine et la durée de préparation est automatiquement prolongée. Ainsi, le café conserve le goût idéal.

## Verseuse isotherme

### Uniquement TKA8A05.

**Important:** Ne pas tenir au chaud des produits lactés ou de la nourriture pour bébés, car il y a alors formation de bactéries. Ne pas réchauffer la verseuse dans un four à micro-ondes ou un four classique. Ne pas conserver ou transporter des boissons gazeuses dans la verseuse.

Après nettoyage, rincer soigneusement.

Pour des raisons techniques, le couvercle n'est pas hermétique, ce qui évite la formation d'une dépression à l'intérieur de la verseuse avec le risque de rendre le retrait du couvercle très difficile. Donc, ne jamais transporter la verseuse à plat afin que le café ne s'écoule pas.

La verseuse a une capacité d'environ 8 tasses.

Pour déverrouiller le couvercle de la verseuse isotherme, utiliser le bouton de déverrouillage.

- Ouvrir le couvercle (illustration a)
- Fermer le couvercle (illustration b)
- Retirer le couvercle (illustration c)

## Conseils à propos de la préparation du café

Conserver le café moulu au frais. Il est également possible de le congeler. Toujours refermer très soigneusement un paquet de café ouvert afin de préserver l'arôme.

Le degré de torréfaction du café a une influence sur le goût et l'arôme.

Grains foncés = saveur

Grains plus clairs = acidité

## Nettoyage

Ne jamais plonger la machine dans l'eau, ne pas la mettre en lave-vaisselle!

Ne pas utiliser de nettoyeur à vapeur.

Avant tout nettoyage, débrancher la fiche électrique.

- Après chaque utilisation, nettoyer tous les éléments entrés en contact avec le café.
- Nettoyez l'extérieur de la machine avec un chiffon humide. Ne pas utiliser de produit nettoyant agressif ou abrasif.
- Rincer le réservoir d'eau à l'eau courante, ne pas utiliser de brosse dure.

### Uniquement TKA80.

- La verseuse en verre avec couvercle peut passer en lave-vaisselle.

### Uniquement TKA8A05.

- Rincer la verseuse isotherme avec couvercle et nettoyer l'extérieur avec un chiffon humide. Ne pas passer en lave-vaisselle et ne pas plonger dans de l'eau pour le lavage.

**Conseil pratique:** pour éliminer les dépôts qui accrochent, utiliser une solution de soude, de sel pour lave-vaisselle ou des tablettes de nettoyage pour prothèses dentaires.

- Conserver la verseuse non fermée afin d'éviter la formation d'odeur et de bactéries.

## Détartrage

La machine est équipée d'un témoin automatique de détartrage. Lorsque **calc** s'allume, il faut détartrer la machine.

Détartrer régulièrement la machine

- prolonge sa durée de vie,
- garantit un fonctionnement optimal,
- évite une production de vapeur trop importante,
- réduit la durée de préparation du café,
- et enfin économise l'énergie.

Détartrer la machine avec un produit détartrant courant du commerce.

- Arrêter l'appareil et le laisser refroidir.
- Ne placer la verseuse dans la machine qu'avec le couvercle fermé.

- Doser le produit détartrant conformément aux indications du fabricant et remplir le réservoir d'eau.  
**Attention :** Ne pas remplir de plus de **6 tasses** de liquide.
- Mettre l'appareil en marche avec le bouton  Marche/Arrêt.
- Maintenir appuyé le bouton de détartrage **calc** au moins 2 secondes, le processus de détartrage commence.
- Le programme s'interrompt plusieurs fois durant quelques minutes afin de laisser le produit détartrant agir. Le processus de détartrage dure environ 30 minutes.
- Au terme du détartrage, l'affichage **calc** s'éteint. Faire fonctionner l'appareil deux fois avec de l'eau pure, sans café. Ne pas remplir de plus de **6 tasses** de liquide.
- Rincer soigneusement tous les éléments amovibles ainsi que la verseuse en verre.

## Régler soi-même les petites défaillances

La machine prépare le café beaucoup plus lentement qu'à l'habitude et s'arrête avant que la préparation ne soit achevée.

- La machine est fortement entartrée.
- Détartrer la machine à café conformément aux indications. Pour lancer le programme de détartrage, maintenir appuyé le bouton **calc** durant 2 secondes au minimum.

**Conseil pratique :** Lorsque l'eau est très calcaire, détartrer la machine plus fréquemment que l'affichage **calc** le demande.

Le dispositif anti-gouttes fuit.

- Le dispositif anti-gouttes est encrassé.
- Rincer à l'eau courante le dispositif anti-gouttes (dans le porte-filtre) tout en actionnant plusieurs fois le dispositif anti-gouttes avec le doigt.

## Caractéristiques techniques

Raccordement électrique	220-240 V~ 50/60 Hz
Puissance	TKA80. 1160 W
	TKA8A05. 1100 W
Hauteur de l'appareil	355 mm
Largeur de l'appareil	260 mm
Profondeur de l'appareil	250 mm
Capacité du réservoir	TKA80. 1,375 L
	TKA8A05. 1,1 L

## Mise au rebut



Éliminez l'emballage en respectant l'environnement. Cet appareil est marqué selon la directive européenne 2012/19/UE relative aux appareils électriques et électroniques usagés (waste electrical and electronic equipment – WEEE). La directive définit le cadre pour une reprise et une récupération des appareils usagés applicables dans les pays de la CE. S'informer auprès du revendeur sur la procédure actuelle de recyclage.



## Garantie

Les conditions de garantie applicables sont celles publiées par notre distributeur dans le pays où a été effectué l'achat. Le revendeur chez qui vous vous êtes procuré l'appareil fournira les modalités de garantie sur simple demande de votre part. En cas de recours en garantie, veuillez toujours vous munir de la preuve d'achat.

Sous réserve de modifications.

---

## Avvertenze di sicurezza

**Leggere, osservare e conservare le istruzioni con cura!  
Se l'apparecchio viene ceduto, allegare anche le presenti istruzioni. Questo apparecchio è pensato esclusivamente per l'utilizzo in abitazioni private e in ambito domestico.**

### **⚠ Rischio di scossa elettrica!**

Usare l'apparecchio solo in ambienti interni a temperatura ambientale e ad un'altitudine massima di 2000 m. L'apparecchio può essere collegato a una rete a corrente alternata soltanto con una presa con messa a terra installata a norma. Accertarsi che il sistema del conduttore di protezione dell'impianto elettrico domestico sia installato a norma.

Collegare e far funzionare l'apparecchio solo conformemente alle indicazioni fornite sulla targhetta. Al fine di evitare rischi, le riparazioni sull'apparecchio, come ad es. la sostituzione di un cavo danneggiato, sono consentite solo al nostro servizio clienti.

Questo apparecchio può essere usato da bambini di almeno 8 anni di età e da persone con ridotte facoltà psichiche, sensoriali o mentali o con conoscenze e/o esperienza insufficienti, purché siano sotto il controllo di persone adulte o siano stati istruiti sull'uso sicuro dell'apparecchio e abbiano compreso i pericoli connessi all'uso dello stesso. I bambini di età inferiore agli 8 anni devono essere tenuti lontani dall'apparecchio e dal cavo di collegamento e non devono utilizzare l'apparecchio.

Tenere l'apparecchio lontano dalla portata dei bambini. I lavori di pulizia o manutenzione non devono essere eseguiti da parte di bambini che non abbiano compiuto almeno 8 anni di età e solo sotto la sorveglianza di una persona adulta.

Evitare di schizzare il connettore.

Non immergere mai l'apparecchio o il cavo di alimentazione in acqua. Sorvegliare sempre l'apparecchio durante il funzionamento!

Utilizzare solo se il cavo e l'apparecchio non presentano danni.

In caso di errore, estrarre immediatamente la spina dalla presa di corrente o disinserire la tensione di rete.

## **⚠ Pericolo di ustioni e di incendio!**

L'uso improprio dell'apparecchio può causare lesioni. Durante il funzionamento dell'apparecchio la temperatura della superficie esposta al contatto può essere molto alta. Durante il funzionamento afferrare le parti dell'apparecchio e il bricco in vetro soltanto per le apposite impugnature. Non disporre l'apparecchio sopra oppure in prossimità di superfici molto calde, come per es. fornelli. Evitare gli spruzzi di grasso, la plastica può danneggiarsi.

Non coprire mai la superficie di appoggio per il bricco. Dopo l'uso le superfici dell'elemento riscaldante o della piastra scaldante possono restare calde per un certo periodo di tempo.

L'apparecchio si surriscalda. Non mettere mai in funzione l'apparecchio all'interno di un mobile.

## **⚠ Pericolo di soffocamento!**

Non lasciare che i bambini giochino con il materiale di imballaggio.

## **⚠ Attenzione! Pulizia delle superfici che vengono a contatto con gli alimenti!**

Rispettare le indicazioni speciali sulla pulizia nelle istruzioni illustrate.

**Congratulazioni per l'acquisto di questo apparecchio del nostro marchio Bosch. Avete acquistato un prodotto estremamente valido e ne sarete molto soddisfatti.**

Il presente Manuale d'uso descrive due modelli:

### ■ **TKA80.**

Varianti con bricco in vetro

### ■ **TKA8A05.**

Variante con caraffa termica

---

## **Parti ed elementi di comando**

- 1 Serbatoio dell'acqua con indicatore di livello (estraibile)
- 2 Coperchio del serbatoio dell'acqua (estraibile)
- 3 Portafiltro (girevole)

- 4 Supporto filtro (adatto al lavaggio in lavastoviglie)
- 5 Blocco antigocciolamento
- 6 **TKA80.** Caraffa in vetro con coperchio (adatto al lavaggio in lavastoviglie)
- TKA8A05.** Caraffa termica con coperchio
- 7 Tasto **⏻** On/Off
- 8 **📄** Quantità minima acqua
- 9 Indicatore (spegnimento automatico) **auto off**
- 10 Tasto di decalcificazione con indicatore **calc**
- 11 Scomparto avvolgicavo

**Solo per TKA80.**

- 12 Piastra di riscaldamento

**Solo per TKA8A05.**

- 13 Sblocco (sull'impugnatura della caraffa)

## Istruzioni generali

- **Riempire il serbatoio dell'acqua solo con acqua fredda e pulita.** Non versare mai latte o bevande pronte, quali tè o caffè. Queste bevande danneggiano l'apparecchio.
- Non riempire mai il serbatoio con acqua oltre il contrassegno "8 ☞" (TKA8A05.) oppure "10 ☞" (TKA80.).
- Utilizzare il caffè con grado di macinatura media (circa 6 g per tazza).
- Non si dovrebbe mai scendere sotto la quantità minima di 3 tazze, in quanto il caffè in questo caso non ha la temperatura e l'intensità desiderata (1 tazza = circa 125 ml).
- Durante il processo di infusione non estrarre la caraffa, in quanto in questo caso il supporto del filtro può traboccare.
- La caraffa deve essere inserita nell'apparecchio solo con il coperchio chiuso.
- Non si possono usare altri tipi di caraffe o contenitore, in quanto con essi lo speciale dispositivo antigocciolamento non permetterebbe il passaggio del caffè.
- L'eventuale formazione di acqua di condensa sul supporto del filtro non indica un malfunzionamento dell'apparecchio. Si tratta di un normale effetto tecnico.

## Al primo impiego

- Togliere le etichette e le pellicole che ricoprono l'apparecchio.
- Estrarre il cavo di alimentazione dallo scomparto avvolgicavo fino alla lunghezza necessaria e collegarlo.
- Per pulire il serbatoio dell'acqua riempire il serbatoio con **6 tazze** di acqua e inserirlo nell'apparecchio. Premere il tasto **Ⓛ** On/Off. Il processo di pulizia viene avviato.
- Ripetere per una volta il processo di lavaggio.

**Informazione:** può succedere che venga emesso un innocuo odore di nuovo. In questo caso versare una soluzione diluita di aceto (5 tazze di acqua e una tazza di aceto) e avviare il processo di pulizia. Quindi sciacquare per due volte con **6 tazze** di acqua.

- Pulire a fondo la caraffa.

## Preparazione del caffè

- Togliere il serbatoio dell'acqua, riempirlo con acqua e reinserirlo.
- Scuotere il portafiltro.
- Inserire un filtro 1x4 nel supporto filtro e versare la quantità di caffè desiderata.
- Richiudere il portafiltro e bloccarlo.
- Appoggiare la caraffa on il coperchio chiuso sotto il portafiltro.
- Premere il tasto **Ⓛ** On/Off per avviare. Allo stesso tempo viene avviata la funzione **auto off**, e l'indicatore si accende.

### Solo per TKA80.

**Info:** l'apparecchio è programmato con un dispositivo di spegnimento automatico **auto off** (risparmio energetico), che lo disinserisce ca. 40 minuti dopo il termine della bollitura.

### Solo per TKA8A05.

**Info:** l'apparecchio è programmato con un dispositivo di spegnimento automatico **auto off** (risparmio energetico), che lo disinserisce un paio di minuti dopo il termine della bollitura.

**Suggerimento:** il caffè resta caldo anche più a lungo se si risciacqua la caraffa termica con acqua calda prima della preparazione del caffè.

**Importante:** al termine dell'infusione, attendere un po' fino a quando tutto il caffè è sceso nella caraffa attraverso il filtro.

**Prima di utilizzare nuovamente l'apparecchio, attendere 5 minuti.**

## Quantità minima acqua

Questa caffettiera riconosce il livello minimo di acqua presente nel serbatoio (circa meno di 4 tazze).

In presenza di una scarsa quantità di acqua  si accende e l'apparecchio prolunga automaticamente il tempo di infusione.

In questo modo si garantisce che il caffè mantenga un aroma ideale.

## Caraffa termica

### Solo per TKA8A05.

**Importante:** non tenere in caldo prodotti a base di latte o alimenti per beb . Formazione di batteri. Non riscaldare la caraffa nel microonde o in forno. Non conservare o trasportare nella caraffa bevande contenenti anidride carbonica.

Dopo la pulizia, sciacquare con cura.

Per ragioni tecniche, la chiusura non   ermetica, in modo che essa non si blocchi. Pertanto non trasportare mai la caraffa termica in senso orizzontale. In caso contrario il caff  potrebbe fuoriuscire.

La caraffa termica ha una capacit  di circa 8 tazze.

Il coperchio della caraffa termica si pu  aprire con lo sblocco.

- Aprire il coperchio (figura a)
- Chiudere il coperchio (figura b)
- Togliere il coperchio (figura c)

## Consigli sulla preparazione del caff 

Conservare il caff  macinato in un luogo fresco.   anche possibile congelarlo.

Chiudere sempre ermeticamente le confezioni di caff  gi  aperte, affin  non perdano il loro aroma.

La tostatura dei chicchi influisce sul gusto e sull'aroma.

Tostatura scura = aromatica

Tostatura chiara = acida

## Pulire

Non immergere mai l'apparecchio in acqua n  lavarlo in lavastoviglie!

Non utilizzare dispositivi a vapore.

Prima di pulire staccare la spina.

- Dopo ogni utilizzo pulire tutte le parti che sono in contatto con il caff .
- Pulire l'esterno solo con un panno umido, non utilizzare detergenti aggressivi o abrasivi.
- Pulire il serbatoio dell'acqua sotto l'acqua corrente. Non utilizzare spazzole dure.

### Solo per TKA80.

- La caraffa in vetro con il coperchio pu  essere lavata in lavastoviglie.

### Solo per TKA8A05.

- Risciacquare la caraffa termica con coperchio e pulirla esternamente con un panno umido. Non mettere in lavastoviglie o non immergere nell'acqua di lavaggio.

**Consiglio:** i depositi pi  ostinati si possono rimuovere con una soluzione di soda, polvere per lavastoviglie o pastiglie per la pulizia delle protesi dentarie.

- Conservare la caraffa termica aperte per evitare la formazione di odori e batteri.

## Decalcificare

L'apparecchio   dotato di un indicatore automatico di decalcificazione. Quando **calc** si accende, l'apparecchio deve essere decalcificato.

Una regolare decalcificazione

- prolunga la durata dell'apparecchio,
- garantisce un funzionamento perfetto,
- evita un'eccessiva produzione di vapore,
- riduce il tempo di infusione,
- risparmia energia.

Decalcificare l'apparecchio con un normale decalcificante in commercio.

- Spegnerne l'apparecchio e lasciarlo raffreddare.
- Inserire la caraffa nell'apparecchio con il coperchio chiuso.
- Dosare il decalcificante secondo le istruzioni del produttore e riempire il serbatoio.

**Attenzione:** non riempire con pi  di **6 tazze** di liquido.

- Accendere l'apparecchio con il tasto **Ⓛ** On/Off.
- Tenere premuto il tasto di decalcificazione **calc** per almeno 2 secondi; il processo di decalcificazione si avvia.
- Il programma si interrompe pi  volte per alcuni minuti per lasciar agire il decalcificante. Il processo di decalcificazione dura circa 30 minuti.

- Al termine della decalcificazione il display **calc** si spegne. Far eseguire all'apparecchio due cicli con acqua pulita, senza caffè. Non riempire con più di **6 tazze** di acqua.
- Lavare a fondo tutti i pezzi mobili e la caraffa in vetro.

## Risoluzione di piccole anomalie

L'infusione dura troppo a lungo oppure l'apparecchio si spegne prima del termine del processo di infusione.

- Forte presenza di incrostazioni.
- Decalcificare l'apparecchio secondo le istruzioni. Per avviare il programma di decalcificazione tenere premuto il tasto **calc** per almeno 2 secondi.

**Suggerimento:** in presenza di acqua con forte tasso di calcare, decalcificare l'apparecchio con una frequenza maggiore rispetto a quella dell'indicatore calc.

Il dispositivo antigocciolamento perde.

- Il dispositivo antigocciolamento è sporco.
- Lavare il dispositivo antigocciolamento (nel supporto filtro) sotto l'acqua corrente e azionarlo più volte con il dito.

## Dati tecnici

Collegamento elettrico	220-240 V~ 50/60 Hz
Assorbimento	TKA80. 1160 W
	TKA8A05. 1100 W
Altezza apparecchio	355 mm
Larghezza apparecchio	260 mm
Profondità apparecchio	250 mm
Quantità di riempimento del serbatoio	TKA80. 1,375 L
	TKA8A05. 1,1 L

## Smaltimento



Si prega di smaltire le confezioni nel rispetto dell'ambiente. Questo apparecchio dispone di contrassegno ai sensi della direttiva europea 2012/19/UE in materia di apparecchi elettrici ed elettronici (waste electrical and electronic equipment – WEEE). Questa direttiva definisce le norme per la raccolta e il riciclaggio degli apparecchi dismessi valide su tutto il territorio dell'Unione Europea. Informarsi presso il rivenditore specializzato sulle attuali disposizioni per la rottamazione.

## Garanzia

Per questo apparecchio sono valide le condizioni di garanzia pubblicate dal nostro rappresentante nel paese di vendita. Il rivenditore, presso il quale è stato acquistato l'apparecchio, è sempre ben disposto a fornire a richiesta informazioni a proposito. Per l'esercizio del diritto di garanzia è comunque necessario presentare il documento di acquisto.

Con riserva di modifica.



---

## Veiligheidsaanwijzingen

**Lees de gebruiksaanwijzing zorgvuldig door, neem deze altijd in acht en bewaar deze goed! Als u dit apparaat aan iemand anders geeft, lever dan ook deze gebruiksaanwijzing mee. Dit apparaat is alleen bestemd voor huishoudelijk gebruik en de huiselijke omgeving.**

### **⚠ Gevaar voor elektrische schokken!**

Gebruik het apparaat alleen binnenshuis bij kamertemperatuur en tot 2000 m boven de zeespiegel. Het apparaat mag uitsluitend via een conform de voorschriften geïnstalleerd stopcontact met randaarde op een stroomnet met wisselstroom worden aangesloten. Overtuig u ervan dat het randaardesysteem van de elektrische huisinstallatie conform de elektrotechnische voorschriften is geïnstalleerd.

Sluit het apparaat aan, en gebruik het conform de informatie op het typeplaatje. Om gevaarlijke situaties te vermijden mogen reparaties aan het apparaat, zoals vervanging van een beschadigd aansluitsnoer, alleen door onze servicedienst worden uitgevoerd. Dit apparaat mag door kinderen van 8 jaar en ouder en door personen met verminderde lichamelijke, zintuiglijke of geestelijke vermogens of gebrek aan ervaring en/of kennis worden gebruikt indien dit onder toezicht gebeurt of indien zij over het veilige gebruik van het apparaat zijn geïnstrueerd en de hieruit voortvloeiende gevaren hebben begrepen. Kinderen onder de 8 moeten van het apparaat en aansluitsnoer worden weggehouden en mogen het apparaat niet bedienen. Kinderen mogen niet met het apparaat spelen.

Reiniging en gebruikersonderhoud mogen niet door kinderen worden uitgevoerd, tenzij de kinderen 8 jaar of ouder zijn en zij deze werkzaamheden onder toezicht uitvoeren.

Geen vloeistoffen op de connector morsen.

Dompel het apparaat of aansluitsnoer nooit onder in water.

Tijdens het gebruik altijd toezicht houden op het apparaat!

Gebruik het apparaat uitsluitend indien het aansluitsnoer en het apparaat geen beschadigingen vertonen. Trek bij storingen direct de stekker uit het stopcontact of schakel de netspanning uit.

### **⚠ Verbrandings- en brandgevaar!**

Onjuist gebruik van het apparaat kan letsel tot gevolg hebben.

Tijdens het gebruik van het apparaat kan de temperatuur van het aanraakbare oppervlak zeer hoog zijn. Apparaatonderdelen en glazen schenkan tijdens het gebruik alleen aan de daarvoor bestemde handgreep vastpakken. Het apparaat niet neerzetten op of in de buurt van hete oppervlakken, zoals fornuisplaten.

Vetspatten voorkomen om het kunststof niet te beschadigen.

Het plateau voor de kan nooit afdekken. Na het gebruik kunnen de oppervlakken van het verwarmingselement of de warmhoudplaat nog enige tijd heet zijn.

Het apparaat wordt heet. Het apparaat nooit in een kast gebruiken.

### **⚠ Verstikkingsgevaar!**

Laat kinderen niet met verpakkingsmateriaal spelen.

### **⚠ Let op! Reiniging van oppervlakken die met voedingsmiddelen in contact komen!**

De speciale reinigingsinstructies in de handleiding moeten in acht worden genomen.

#### **Gefeliciteerd met uw nieuwe product van Bosch. Aan dit kwalitatief hoogwaardige product zult u veel plezier beleven.**

In deze gebruiksaanwijzing worden twee modellen beschreven:



- **TKA80.** Model met glazen kan
- **TKA8A05.** Model met thermoskan

#### **Onderdelen en bedieningsorganen**

- 1 Waterreservoir met waterniveau-aanduiding (afneembaar)
- 2 Deksel waterreservoir (afneembaar)
- 3 Zwenkfilter
- 4 Filterhouder (vaatwasbestendig)

- 5 Druppelstop
- 6 **TKA80.** Glazen kan met deksel (vaatwasbestendig)
- 7 **TKA8A05.** Thermoskan met deksel
- 7 AAN/UIT-knop 
- 8  Aanduiding weinig water
- 9 Display (automatische uitschakeling) **auto off**
- 10 Ontkalkingsknop met aanduiding **calc**
- 11 Netsnoeropbergplaats
- Alleen TKA80.**
- 12 Warmhoudplaat
- Alleen TKA8A05.**
- 13 Ontgrendeling (op handgreep glazen kan)

## Algemeen

- **Vul het waterreservoir uitsluitend met schoon, koud water.** Voeg nooit melk of dranken als thee of koffie toe, want daardoor raakt het apparaat beschadigd.
- Vul het waterreservoir nooit verder dan de aanduiding “8 ” (TKA8A05.) of “10 ” (TKA80.).
- Gebruik middelfijn gemalen koffie (ca. 6 g per kopje).
- Zet minstens 3 kopjes koffie, anders heeft de koffie niet de gewenste sterkte en temperatuur (1 kopje = ca. 125 ml).
- Neem de kan niet weg als het apparaat nog bezig is met koffiezetten, want dan kan de filterhouder overlopen.
- Zorg dat het deksel van de kan dicht is wanneer u de kan op het koffiezetapparaat zet.
- Gebruik geen andere kannen, want de speciale druppelstop voorkomt dan dat er koffie in de opening stroomt.
- Het is normaal als er wat water op de filterhouder ligt; dit betekent niet dat het koffiezetapparaat defect is.

## Voordat u het koffiezetapparaat in gebruik neemt

- Verwijder alle stickers en folie.
- Trek het netsnoer ver genoeg uit de opbergplaats en steek de stekker in het stopcontact.
- Spoel het apparaat schoon door het waterreservoir te vullen met **6 kopjes** water en terug te zetten. Druk op de AAN/UIT-knop ; het reinigingsprogramma begint.
- Herhaal het proces.

**Opmerking:** Misschien ruikt het apparaat “nieuw”; dit is normaal. Giet in dit geval een verdunde azijnoplossing (1 kopje azijn op 5 kopjes water) in het apparaat en start het reinigingsprogramma. Spoel vervolgens tweemaal met **6 kopjes** water.

- Maak de kan goed schoon.

## Koffiezetten

- Neem het waterreservoir van het apparaat, vul het met water en zet het terug.
- Zwenk het filterhuis naar buiten.
- Breng een papieren filter (maat 1x4) aan in de filterhouder en vul dit met de gewenste hoeveelheid koffie.
- Klap het zwenkfilter terug totdat het vastklikt.
- Plaats de kan met gesloten deksel onder het zwenkfilter.
- Druk op de AAN/UIT-knop  om de koffiezetcyclus te starten. Tegelijkertijd wordt de automatische uitschakelfunctie **auto off** geactiveerd; het display wordt verlicht.

### Alleen TKA80.

**Info:** het apparaat heeft een automatische uitschakelfunctie **auto off** (voor energiebesparing), waarmee het apparaat ca. 40 minuten na het koffiezetten wordt uitgeschakeld.

### Alleen TKA8A05.

**Info:** het apparaat heeft een automatische uitschakelfunctie **auto off** (voor energiebesparing), waarmee het apparaat enkele minuten na het koffiezetten wordt uitgeschakeld.

**Tip:** Als u de thermoskan vóór gebruik met heet water omspoelt, blijft de koffie nog langer heet.

**Belangrijk:** Wacht nadat het koffiezetten is voltooid totdat alle koffie door het filter in de kan is gelopen.

**Laat het apparaat vijf minuten afkoelen voordat u opnieuw een kan koffie zet.**

## Aanduiding weinig water

Het koffiezetapparaat registreert als er te weinig water in het reservoir zit (minder dan ca. 4 kopjes). Als het waterniveau laag is, gaat  branden en verlengt het apparaat automatisch de koffiezettijd. Op die manier behoudt de koffie de ideale smaak.

## Thermoskan

### Alleen TKA8A05.

**Belangrijk:** Gebruik de kan niet voor het warm houden van zuivelproducten of babyvoeding, omdat er bacterievorming kan optreden. Verwarm de kan niet in een magnetron of oven. Gebruik de kan niet voor het bewaren of meenemen van koolzuurhoudende dranken.

Spoel de kan na elk gebruik goed uit.

Om te zorgen dat het deksel zichzelf niet vacuüm zuigt in gesloten stand, sluit het niet hermetisch af. Dit betekent dat de thermoskan kan lekken als u deze niet rechtop neerzet of vervoert.

In de thermoskan gaan ongeveer 8 kopjes koffie.

Het deksel van de thermoskan kan worden geopend met de ontgrendeling.

- Deksel openen (fig. a)
- Deksel sluiten (fig. b)
- Deksel verwijderen (fig. c)

## Tips voor koffiezetten

Bewaar gemalen koffie op een koele plaats; u kunt deze ook invriezen.

Sluit een pak koffie na openen weer goed af om het aroma te behouden.

De smaak en het aroma van koffie worden bepaald door de manier waarop de bonen zijn gebrand.

Donkerder = meer smaak

Lichter = licht zurig

## Reinigen

Dompel het apparaat niet onder in water en plaats het niet in de vaatwasser!

Gebruik geen stoom om het apparaat te reinigen. Neem de stekker uit het stopcontact voordat u het apparaat schoonmaakt.

- Maak alle delen die met koffie in aanraking zijn geweest na elk gebruik schoon.
- Maak de buitenkant van het koffiezetapparaat schoon met een vochtige doek; gebruik geen sterke of schurende schoonmaakmiddelen.

- Reinig het waterreservoir in stromend water; gebruik geen harde borstel.

### Alleen TKA80.

- De glazen kan en het deksel kunnen in de vaatwasser.

### Alleen TKA8A05.

- Spoel de thermoskan en het deksel en veeg de buitenkant schoon met een vochtige doek. Dompel de kan niet onder in afwaswater en was hem niet in de vaatwasser.

**Tip:** Hardnekkige vlekken kunnen worden verwijderd met een oplossing van soda, vaatwaspoeder of bruistabletten voor kunstgebitten.

- Bewaar de thermoskan met het deksel open om te voorkomen dat zich onaangename geuren en bacteriën vormen.

## Ontkalken

Dit apparaat heeft een automatische ont-kalkingsmelder. Als **calc** gaat branden, moet het apparaat ontkalkt worden.

Door regelmatig te ontkalken

- gaat het apparaat langer mee
- blijft het goed werken
- krijgt u geen overmatige stoomvorming
- verloopt het koffiezetten sneller
- bespaart u energie

Ontkalk het apparaat met een ont-kalkingsmiddel.

- Schakel het apparaat uit en laat het afkoelen.
- Zorg dat het deksel van de kan dicht is wanneer u de kan op het koffiezetapparaat zet.
- Maak de ont-kalkingsoplossing klaar volgens de aanwijzingen van de fabrikant en giet dit in het waterreservoir.
- **Waarschuwing:** Vul het met niet meer dan **6 kopjes**.
- Schakel het apparaat in met de AAN/UIT-knop .
- Houd de ont-kalkingsknop **calc** minstens 2 seconden ingedrukt. Het ontkalken begint.

- Het programma onderbreekt het proces enkele keren voor een aantal minuten om het ontkalkingsmiddel in de kalkafzetting te laten doordringen. Het ontkalkingsproces duurt in totaal ongeveer 30 minuten.
- Na afloop van het ontkalken dooft de aanduiding calc. Laat het apparaat hierna twee keer met schoon water zonder koffie doorlopen. Vul het reservoir met niet meer dan **6 kopjes** water.
- Spoel alle afneembare onderdelen en de kan zorgvuldig schoon.

## Problemen oplossen

Het koffiezetten duurt aanmerkelijk langer of het apparaat schakelt zichzelf uit voordat het koffiezetten is voltooid.

- Het apparaat moet worden ontkalkt.
- Ontkalk het apparaat volgens de aanwijzingen. U start het ontkalkingsprogramma door knop **calc** minstens twee seconden ingedrukt te houden.

**Tip:** Als het water in uw regio erg hard is, ontkalk het apparaat dan vaker dan wordt aangegeven door de **calc**-aanduiding.

De druppelstop lekt.

- Deze moet worden gereinigd.
- Reinig de druppelstop (in filterhouder) onder stromend water terwijl u deze enkele keren met uw vinger bedient.

## Technische specificaties

Elektrische aansluiting	220-240 V~ 50/60 Hz
Vermogen	TKA80. 1160 W TKA8A05. 1100 W
Apparaathoogte	355 mm
Apparaatbreedte	260 mm
Apparaatdiepte	250 mm
Vulhoeveelheid reservoir	TKA80. 1,375 L TKA8A05. 1,1 L

## Afval



Gooi verpakkingsmateriaal op een milieuvriendelijke manier weg. Dit apparaat is gekenmerkt in overeenstemming met de Europese richtlijn 2012/19/EU betreffende afgedankte elektrische en elektronische apparatuur (waste electrical and electronic equipment – WEEE). De richtlijn geeft het kader aan voor de in de EU geldige terugneming en verwerking van oude apparaten. Raadpleeg uw gespecialiseerde handelaar voor de geldende voorschriften inzake afvalverwijdering.

## Garantie

Voor dit apparaat gelden de garantievoorwaarden die worden uitgegeven door de vertegenwoordiging van ons bedrijf in het land van aankoop. De leverancier, bij wie u het apparaat heeft gekocht, geeft u hierover graag meer informatie. Om aanspraak te maken op de garantie heeft u altijd uw aankoopbewijs nodig.

Wijzigingen voorbehouden.

---

## Sikkerhedsanvisninger

**Du bedes læse brugsvejledningen grundigt, overholde og opbevare den! Ved overdragelse af apparatet skal denne vejledning vedlægges. Dette apparat er kun beregnet til anvendelse i private husholdninger og i hjemmet.**

### **⚠ Fare for elektriske stød!**

Maskinen må kun anvendes indendørs ved stuetemperatur og maks. 2000 m over havets overflade. Apparatet må kun tilsluttes en strømforsyning med vekselstrøm via en stikdåse med jord, der er installeret forskriftsmæssigt. Kontrollér, at jordledningssystemet for den elektriske husinstallation er installeret forskriftsmæssigt. Tilslut og anvend kun apparatet iht. angivelserne på typeskiltet.

Apparatet er udstyret med et EU-Schukostik (sikkerhedsstik). For at sikre korrekt jordforbindelse i stikkontakter i Danmark skal apparatet tilsluttes med en egnet stikadapter. Denne adapter (tilladt til maks. 13 ampere) kan bestilles via kundeservice (reservedel nr. 00623333). Reparationer på apparatet, f. eks. udskiftning af en beskadiget netledning, må kun foretages af vores kundeservice for at undgå tilskadekomst.

Dette apparat kan bruges af børn fra og med 8 år og af personer med reducerede fysiske, sensoriske eller mentale evner eller mangel på erfaring og/eller viden, hvis de er under opsyn og er blevet instrueret i brug af apparatet og har forstået de deraf resulterende farer. Apparatet og tilslutningsledningen skal være utilgængelige for børn under 8 år, og de må ikke betjene apparatet. Børn må ikke lege med apparatet. Børn må ikke foretage rengøringen og bruger-vedligeholdelsen, medmindre de er mindst 8 år gamle og under opsyn.

Undgå at spilde på stikket.

Maskinen og netledningen må ikke dyppes i vand.

Apparatet skal altid være under opsyn, når det anvendes!

Brug kun apparatet, når netledningen og apparatet er ubeskadigede. Træk straks stikket ud af stikkontakten eller slå netspændingen fra i tilfælde af fejl.

## **Fare for forbrænding og brand!**

Forkert anvendelse af apparatet kan medføre skader. Når apparatet er i brug, kan temperaturen på den berørbare overflade være meget høj. Der må kun tages fat på de dertil beregnede håndtag på apparatdelene og glaskanden under brugen. Apparatet må ikke stilles på eller i nærheden af varme overflader, f.eks. komfur. Undgå fedtstænk, plastikken kan blive beskadiget.

Frastillingsfladen til kanden må aldrig afdækkes. Efter brug kan varmekpladerne på varmeelementet eller varmepladen stadig være varme noget tid efter.

Apparatet bliver varmt. Brug aldrig apparatet i et skab.

## **Kvælningsfare!**

Lad ikke børn lege med emballagen.

## **Bemærk! Rengøring af overflader, som kommer i kontakt med levnedsmidler!**

Overhold de særlige henvisninger om rengøring på billedvejledningerne.

**Tillykke med dit nye produkt fra Bosch!**  
Du har købt et kvalitetsprodukt, som du vil få stor glæde af.

I denne brugervejledning beskrives to modeller:

- **TKA80.** Model med glaskande
- **TKA8A05.** Model med termokande

- 10 Afkalkningsknap med indikator **calc**
- 11 Kabeloprulning



**Kun TKA80.**

- 12 Varmeplade



**Kun TKA8A05.**

- 13 Glideknap til åbning af låg (på kandens håndtag)

## **Dele og betjeningselementer**

- 1 Vandbeholder med niveauindikator (aftageligt)
- 2 Låg til vandbeholder (aftageligt)
- 3 Filterhus (drejeligt)
- 4 Filterholder (kan kommes i opvaskemaskinen)
- 5 Drypstop
- 6 **TKA80.** Glaskande med låg (kan kommes i opvaskemaskinen)  
**TKA8A05.** Termokande med låg
- 7  ON/OFF-knap
- 8  Indikator for lav vandstand
- 9 Display (automatisk slukning) **auto off**

## **Generelle oplysninger**

- **Fyld vandbeholderen udelukkende med rent, koldt vand.** Fyld den aldrig med mælk eller drikkevarer såsom te eller kaffe, da dette vil beskadige kaffemaskinen.
- Kom aldrig mere vand i vandbeholderen end til markeringen "8  " (TKA8A05.) eller "10  " (TKA80.).
- Brug kaffe, som er mellemformalet (ca. 6 g pr. kop).

da

- Bryg ikke mindre end minimumsmængden på tre kopper, da kaffen ellers ikke vil have den ønskede styrke og temperatur (1 kop = ca. 125 ml).
- Fjern aldrig kanden mens maskinen brygger kaffe, da det kan medføre at kaffefilteret flyder over.
- Sørg for at kandens låg er lukket, når du placerer kanden på kaffemaskinen.
- Brug ikke andre kander, da den særlige drypbeskyttelse vil hindre kaffen i at flyde ned i beholderen.
- En mindre vandansamling i filterholderen er normalt; det betyder ikke, at kaffemaskinen er defekt.

---

## Inden første ibrugtagning

- Fjern alle mærkater og film.
- Træk tilstrækkelig strømledning ud af kabeloprulningen og tilslut det lysnettet.
- Til rengøring: Fyld vandebeholderen med **6 kopper** vand og skift det. Tryk på **⓪ ON/OFF**-knappen; rengøringsproceduren startes.
- Gentag rengøringsproceduren.

**Bemærk:** Du lægger måske mærke til en lugt af "ny maskine"; dette er normalt. Hvis det er tilfældet, så påfyld en fortyndet eddikeopløsning (5 kopper vand og 1 kop eddike) og start rengøringsproceduren. Skyl derefter maskinen to gange med **6 kopper** vand.

- Gør kanden grundigt rent.

---

## Kaffebrygning

- Tag vandebeholderen af, fyld den med vand og sæt den på igen.
- Sving filterhuset ud.
- Sæt en 1x4 papirfilter i filterholderen, og kom den ønskede mængde kaffe i.
- Flyt filterhuset tilbage indtil det går i indgreb.
- Placer kanden med lukket låg under filterhuset.
- Tryk på **⓪ ON/OFF**-knappen for at starte brygningen. Samtidigt aktiveres **auto off** (automatisk slukning); displayet lyser.

### Kun TKA80.

**Info:** Maskinen er udstyret med automatisk slukning **auto off** (strømbesparende funktion), som slukker for maskinen ca. 40 minutter efter, at kaffen er brygget.

### Kun TKA8A05.

**Info:** Maskinen er programmeret med automatisk slukning **auto off** (strømbesparende funktion), som slukker for maskinen et par minutter efter, at kaffen er brygget.

**Tip:** Hvis du skyller termokanden med varmt vand inden brug, holder kaffen sig længere varm.

**Vigtig:** Når kaffebrygningen er afsluttet, så vent et øjeblik indtil al kaffen er løbet gennem filteret og ned i kanden.

**Lad maskinen køle af i fem minutter før du brygger en ny kande.**

---

## Indikator for lav vandstand

Kaffemaskinen detekterer om vandstanden i vandebeholderen er for lav (mindre end ca. 4 kopper). Hvis vandstanden er lav, lyser  op, og maskinen forlænger automatisk bryggetiden. Dette sikrer, at kaffen bevarer sin ideelle smag.

---

## Skænkekande

### Kun TKA8A05.

**Vigtigt:** Må ikke benyttes til at holde mælkeprodukter eller babymad varmt, bakteriedannelse. Kanden må ikke varmes op i mikrobølgeovn eller bageovn. Kulsyreholdige drikkevarer må ikke opbevares eller transporteres i kanden. Skyl kanden grundigt efter rengøring. Låget er af tekniske grunde ikke hermetisk tæt, så det ikke kan suge sig fast. Transporter derfor aldrig termokanden liggende, da der vil kunne løbe kaffe ud. Termokanden kan rumme ca. 8 kopper.



Skænkekandens låg kan åbnes med glideknappen.

- Åbn låget (Fig. a)
- Luk låget (Fig. b)
- Fjern låget (Fig. c)

## Tips til kaffebrygning

Opbevar formalet kaffe på et køligt sted; du kan også fryse den. Når en pose kaffe er blevet åbnet, skal posen lukkes tæt for at bevare kaffens aroma.

Den måde kaffebønnerne ristes på påvirker deres smag og aroma.

Mørkere ristning = mere smag

Lysere ristning = mere syrlig smag

## Rengøring

Nedsæk aldrig kaffemaskinen i vand.

Sæt den aldrig i opvaskemaskinen!

Kaffemaskinen må ikke damprenses.

Frakobl kaffemaskinen lysnettet inden du gør den rent.

- Gør alle dele, som er kommet i kontakt med kaffe, rent efter hver brug.
- Gør ydersiden af kaffemaskinen rent med en fugtig klud; brug ikke stærke rengøringsmidler eller skuremidler.
- Gør vandbeholderen rent under rindende vand; anvend ikke en stiv børste.

### Kun TKA80.

- Glaskanden og dens låg kan kommes i opvaskemaskinen.

### Kun TKA8A05.

- Skyl skænkekanden og låget og tørydersiden af med en fugtig klud. Kanden må ikke kommes i opvaskemaskine eller i opvaskevand.

**Tip:** Genstridige aflejringer kan fjernes med en opløsning af soda, granulat til opvaskemaskine eller protese-rensetabletter.

- Opbevar termokanden uden låg for at undgå lugt og bakteriedannelse.

## Afkalkning

Kaffemaskinen er udstyret med en automatisk afkalkningsindikator. Hvis **calc** lyser, skal kaffemaskinen afkalkes.

Regelmæssig afkalkning

- forlænger kaffemaskinens levetid,
- sikrer problemfri funktion,
- forhindrer for meget damp,
- fremskynder brygningen,
- sparer energi.

Afkalk kaffemaskinen med en gængs afkalker.

- Sluk for apparatet og lad det afkøle.
- Sørg for at kandens låg er lukket, når du placerer kanden på kaffemaskinen.
- Klargør afkalkningsopløsningen i henhold til producentens instruktioner og hæld den i vandbeholderen.

**Advarsel:** Fyld ikke mere end **6 kopper** på.

- Tænd/sluk for apparatet med **Ⓞ ON/OFF**-knappen.
- Tryk på knappen **calc** (afkalkningsknappen) og hold den nede i mindst 2 sekunder. Afkalkningsprocessen starter.
- Programmet afbryder processen flere gange nogle få minutter, så afkalkeren kan trænge ind i aflejringerne. Hele afkalkningsprocessen tager ca. 30 minutter.
- Når afkalkningen er afsluttet, går indikatoren **calc** ud. Brug apparatet to gange med rent vand uden kaffe. Fyld ikke vandbeholderen med mere end **6 kopper** vand.
- Skyl alle aftagelige dele og kanden grundigt.

## Fejlfinding

Maskinen er betydelig længere om at slukke automatisk inden brygningen er udført.

– Maskinen skal afkalkes.

- Afkalk kaffemaskinen i henhold til instruktionerne. Tryk på knappen **calc** og hold den nede i mindst 2 sekunder for at starte afkalkningsprogrammet.

da

**Tip:** Hvis det vand, du bruger, er meget hård, skal du afkalke kaffemaskinen oftere end indikeret af **calc** -indikatoren.

Drypstop drypper.

– Det skal gøres rent.

- Gør drypstop (i filterholderen) rent under rindende vand mens du betjener det flere gange med din finger.

## Tekniske data

Elektrisk tilslutning	220-240 V~ 50/60 Hz
Effekt	TKA80. 1160 W
	TKA8A05. 1100 W
Apparatets højde	355 mm
Apparatets bredde	260 mm
Apparatets dybde	250 mm
Påfyldningsmængden beholder	TKA80. 1,375 L
	TKA8A05. 1,1 L

## Bortskaffelse



Emballagen skal bortskaffes på miljøvenlig vis. Dette apparat er klassificeret iht. det europæiske direktiv 2012/19/EU om affald af elektrisk- og elektronisk udstyr (waste electrical and electronic equipment – WEEE). Dette direktiv angiver rammerne for indlevering og recycling af kasserede apparater gældende for hele EU. Du kan få nærmere informationer om aktuelle muligheder for bortskaffelse i faghandlen.

## Reklamationsret

På dette apparat yder Bosch 2 års reklamationsret. Købsnota skal altid vedlægges ved indsendelse til reparation, hvis denne ønskes udført indenfor retten til reklamation. Medfølger købsnota ikke, vil reparationen altid blive udført mod beregning.

### Indsendelse til reparation

Skulle Deres Bosch apparat gå i stykker, kan det indsendes til vort serviceværksted: BSH Hvidevarer A/S, Telegrafvej 4, 2750 Ballerup, tlf. 44 89 88 10.

Ret til ændringer forbeholdes.

---

## Sikkerhetsanvisninger

**Vennligst les denne bruksanvisningen nøye og følg den. Oppbevar bruksanvisningen til senere bruk! Legg ved disse anvisningene når du gir dette apparatet til andre. Dette apparatet er bare ment for bruk i private husholdninger.**

### **⚠ Fare for elektrisk støt!**

Apparatet skal bare brukes ved romtemperatur innendørs og opp til 2000 m høyde over havet. Apparatet skal bare kobles til via en forskriftsmessig montert stikkontakt med jording til et strømnnett med vekselstrøm. Vær sikker på at systemet for husets beskyttelsesleder er forskriftsmessig installert. Apparatet skal bare tilkobles strømnettet og brukes i samsvar med opplysningene på typeskiltet. For å unngå farlige situasjoner må apparatet ikke repareres av andre enn produsentens kundeservice. Dette gjelder f.eks. ved utskifting av en skadet strømkabel.

Dette apparatet kan brukes av barn som er 8 år eller eldre, og av personer med reduserte fysiske eller mentale ferdigheter eller manglende erfaring og/eller kunnskaper, dersom dette skjer under tilsyn, eller de er blitt instruert i sikker bruk av apparatet og har forstått de farer som utgår fra det. Barn under 8 år må holdes unna apparatet og og strømkabelen og må ikke betjene apparatet. Barn må ikke leke med apparatet. Rengjøring og bruker-vedlikehold må ikke utføres av barn, med mindre de har fylt 8 år eller er eldre og er under oppsyn.

Unngå å søle på kontakten.

Maskinen og strømkabelen må aldri senkes ned i vann.

Hold alltid tilsyn med apparatet når det er i bruk!

Den må ikke benyttes dersom nettkabelen eller maskinen er skadet på noen som helst måte. Trekk i tilfelle feil straks ut nettstøpselet eller slå av nettspenningen.

no

## **Fare for forbrenning og brann!**

Feil bruk av apparatet kan føre til personskader. Under driften av apparatet kan temperaturen på overflatene som berøres bli meget høy. Hold bare i de hertil tiltenkte grepene på apparatdeler og glasskannen når apparatet er i bruk. Apparatet må ikke settes på eller i nærheter av varme overflater, f.eks. komfyren. Forhindre fettspрут. Plasten kan bli skadet.

Dekk aldri til avstillingsflaten for kannen. Overflatene på varmeelement eller varmeplate kan være varme en viss tid etter bruk.

Apparatet blir varmt. Apparatet må aldri brukes i et skap.

## **Kvelningsfare!**

La aldri små barn leke med innpakningsmaterialet.

## **Obs! Rengjøring av overflater som kommer i kontakt med næringsmidler!**



De spesielle instruksjonene om rengjøring i de illustrerte veiledningene skal følges.

**Gratulerer med ditt nye Bosch-produkt. Du har fått et kvalitetsprodukt som du vil få mye glede av.**

Denne håndboken beskriver to modeller:

- **TKA80.** Kaffetrakter med glasskanne
- **TKA8A05.** Kaffetrakter med termoskanne

## **Deler og betjeningsknapper**

- 1 Vannbeholder med indikator for vannmengde (kan fjernes)
- 2 Lokk på vannbeholder (kan fjernes)
- 3 Filterhus (kan svinges ut)
- 4 Filterbeholder (kan vaskes i oppvaskmaskin)
- 5 Dryppstopp
- 6 **TKA80.** Glasskanne med lokk (kan vaskes i oppvaskmaskin)  
**TKA8A05.** Termoskanne med lokk
- 7 PÅ/AV-tast 
- 8  Indikator for lavt vannivå
- 9 Skjerm (automatisk av) **auto off**

**10** Avkalkingsknapp med indikator **calc**

**11** Oppbevaring av strømkabel



**kun TKA80.**

**12** Varmeplate

**kun TKA8A05.**

**13** Åpne-knapp (på håndtaket)

## **Generell informasjon**

- **Fyll vanntanken kun med rent, kaldt vann.** Fyll aldri melk, te, kaffe eller lignende i vannbeholderen, det vil ødelegge kaffetrakteren.
- Fyll aldri vannbeholderen over merket "8  (TKA8A05.) eller "10  (TKA80.).
- Bruk middels finmalt kaffe (ca. 6 gram pr. kopp).
- Kok alltid minst 3 kopper kaffe. Et mindre mål kaffe enn dette vil resultere i kaffe som blir svakere og med lavere temperatur (1 kopp er lik ca 125 ml).

- Kaffekannen må aldri fjernes mens du koker kaffe, da dette kan føre til at filterholderen renner over.
- Kontroller at lokket på kaffekannen er lukket når du plasser kannen i kaffetrakteren.
- Ikke bruk andre typer kanner, den spesialkonstruerte dryppstoppen vil da aktiveres slik at kaffen ikke renner ned i kannen.
- Det kan samle seg litt vann på filterholderen, dette er normalt og betyr ikke at det er noe galt med kaffetrakteren.

---

## Før førstegangs bruk

- Fjern eventuelle klistremerker eller plastfolie.
- Dra ut ønsket lengde med strømkabel fra oppbevaringsrommet og sett i kontakten.
- Når du skal rengjøre fyller du vannbeholderen med **6 kopper** vann og setter den tilbake på plass. Trykk på PÅ/AV-tasten  for å starte rengjøringsprogrammet.
- Gjenta rengjøringsprosessen.

**Merk:** Det er mulig at det lukter litt „ny maskin“, dette er normalt. Dersom dette er tilfelle kan du fylle vannbeholderen med en svak eddikopløsning (1 kopp eddik og 5 kopper vann) og så starte rengjøringsprosessen. Deretter skyller du trakteren to ganger med **6 kopper** vann.

- Kaffekannen bør vaskes grundig.

---

## Koke kaffe

- Ta ut vannbeholderen, fyll den med vann og sett den tilbake på plass.
- Sving filterhuset til side.
- Sett i et 1x4 papirfilter i filterholderen og fyll på ønsket mengde kaffe.
- Sving filterhuset tilbake til det klikker på plass.
- Plasser kannen med lukket lokk under filterhuset.
- Trykk på PÅ/AV-tasten  for å starte kaffetraktingen. Dette vil også aktivere funksjonen **auto off** (automatisk av) og skjermbelysningen.

### kun TKA80.

**Info:** Apparatet har funksjonen **auto off** (automatisk av) (energisparefunksjon), som slår apparatet av ca. 40 minutter etter at kaffen er traktet.

### kun TKA8A05.

**Info:** Apparatet har funksjonen **auto off** (automatisk av) (energisparefunksjon), som slår apparatet av et par minutter etter at kaffen er traktet.

**Tips:** Hvis du skyller termoskannen med varmt vann før du bruker kaffetrakteren vil kaffen holde seg varm enda lenger.

**Viktig:** Når trakteprosessen er ferdig må du vente litt slik at all kaffen får tid til å renne ut av filteret og ned i kannen.

**La kaffetrakteren kjøle seg ned i 5 minutter før du trakter en ny kjele med kaffe.**

---

## Indikator for lavt vannnivå

Kaffetrakteren merker automatisk dersom vannivået i vannbeholder er lavt (mindre enn ca 4 kopper). Hvis vannivået er lavt, lyser  og traktetiden vil automatisk bli forlenget. Dette sikrer optimal trakting av kaffen.

---

## Termoskanne

### kun TKA8A05.

**Viktig:** Skal ikke benyttes for å holde melkeprodukter eller babymat varm, fare for bakteriedannelse. Ikke sett kannen i en mikrobølge- eller stekeovn. Kullsyreholdige drikker må ikke oppbevares eller transporteres i kannen. Husk å skylle kannen godt etter vask.

Lokket er designet slik at det ikke er hermetisk tett, for å unngå at det suger seg fast. Termokannen må derfor ikke transporteres liggende, det kan føre til at kaffe kan lekke ut.

Termokannen rommer ca. 8 kopper kaffe.

Lokket på termokannen kan åpnes med åpneknappen.

- Åpne lokket (Fig. a)
- Lukke lokket (Fig. b)
- Fjerne lokket (Fig. c)

## Råd angående trakting av kaffe

Malt kaffe bør lagres på et kjølig sted, den kan også oppbevares i fryseren.

Når en kaffepose er blitt åpnet må du passe på å lukke den godt igjen etter hver bruk for å bevare aromaen.

Måten kaffebønnene brennes på har betydning for kaffens smak og aroma.

Mørkere brenning = mer smak

Lysere brenning = mer sylrig smak

## Rengjøring

Du må aldri senke enheten ned i vann eller vaske den i oppvaskmaskin!

Du må aldri damprense enheten.

Ta ut kontakten før du rengjør enheten.

- Alle deler som kommer i kontakt med kaffen bør rengjøres etter hver gangs bruk.
- Kaffetrakteren kan rengjøres utvendig med en fuktig klut, ikke bruk sterke eller etsende vaskemidler.
- Rengjør vannbeholderen i springen, ikke bruk en stiv børste for å vaske den.

### kun TKA80.

- Glasskannen og lokket kan vaskes i vaskemaskin.

### kun TKA8A05.

- Skyll termoskannen og lokket og rengjør utsiden med en fuktig klut. Den skal ikke vaskes i oppvaskmaskin eller senkes helt ned i oppvaskvann.

**Tips:** Avleiringer som sitter svært godt fast kan fjernes med en blanding av soda og vaskemaskinsåpe eller rensetabletter for tanninnplantater.

- Oppbevar termokannen uten å sette på lokket, for å unngå lukt- og bakteriedannelse.

## Avkalking

Denne enheten er utstyrt med en automatisk avkalkingsindikator. Hvis **calc** (avkalking) lyser, betyr det at kaffetrakteren bør avkalkes.

Hyppig avkalking

- gjør at enheten varer lenger,
- at den fungerer som den skal,
- forhindrer unødige mengder damp,
- gjør trakteprosessen raskere,
- sparer energi.

Bruk et vanlig avkalkingsprodukt som du får kjøpt i butikken for å avkalke kaffetrakteren.

- Slå av maskinen og la den bli kald.
- Kontroller at lokket på kaffekannen er lukket når du plasser kannen i kaffetrakteren.
- Følg produsentens anvisninger angående avkalkingsløsningen og hell den i vannbeholderen.
- **Advarsel:** Ikke fyll på mer enn **6 kopper**.
- Slå maskinen på med PÅ/AV-tasten ①.
- Trykk og hold nede knappen **calc** (avkalking) i minst 2 sekunder. Avkalkingsprosessen starter.
- Avkalkingsprogrammet avbryter prosessen flere ganger i noen minutter for at avkalkingsløsningen skal kunne fjerne alle kalkbelegg. Hele avkalkingsprosessen tar ca 30 minutter.
- Når kalkfjerningen er avsluttet, slukkes indikeringen **calc**. Kjør maskinen to ganger med rent vann uten kaffe. Ikke fyll på mer enn **6 kopper** med vann.
- Rengjør grundig alle deler som kan tas ut, samt kannen.

## Løsninger på vanlige feil

Kaffetrakteren bruker merkbart lengre tid eller slår seg av før trakteprosessen er ferdig.

– Dette betyr at kaffetrakteren må avkalkes.

- Gjennomfør avkalkingsprosessen i følge veiledningen. For å starte avkalkingsprosessen trykker du og holder knappen **calc** (avkalking) nede i minst 2 sekunder.

**Tips:** Hvis du bor i et område med svært hardt vann bør du avkalke kaffetrakteren oftere enn det **calc** (avkalking) indikatoren tilsier.

Dryppstoppen lekker.

– Den må rengjøres.

- Rengjør dryppstoppen (i filterholderen) under springen mens du manuelt åpner og lukker den flere ganger.

## Tekniske data

Elektrisk tilkobling	220-240 V~ 50/60 Hz
Effekt	TKA80. 1160 W
	TKA8A05. 1100 W
Apparatets høyde	355 mm
Apparatbredde	260 mm
Apparatets dybde	250 mm
Fyllmengde beholder	TKA80. 1,375 L
	TKA8A05. 1,1 L

## Avfallshåndtering



Vennligst kast innpakkingsmaterialet på en miljø- og forskriftsmessig måte. Dette apparatet er klassifisert i henhold til det europeiske direktivet 2012/19/EU om avhending av elektrisk- og elektronisk utstyr (waste electrical and electronic equipment – WEEE). Direktivet angir rammene for innlevering og gjenvinning av innbytteprodukter. Faghandelen kan gi opplysninger om aktuelle avfallsmottak.

## Garanti

For dette apparatet gjelder de garantibetingelser som er oppgitt av vår representant i de respektive land. Detaljer om disse garantibetingelsene får du ved å henvende deg til elektrohandelen der du har kjøpt apparatet. Ved krav i forbindelse med garantiytelser, er det i alle fall nødvendig å legge fram kvittering for kjøpet av apparatet.

Det tas forbehold om endringer.

---

## Säkerhetsanvisningar

**Läs bruksanvisningen noga innan du börjar använda maskinen! Spara bruksanvisningen. Bifoga de här instruktionerna om du ger maskinen till någon annan. Enheten är bara avsedd för normalt hemmabruk.**

### **⚠ Risk för elektrisk stöt!**

Apparaten får endast användas inomhus vid rumstemperatur och ej över 2000 m över havsytan. Maskinen får endast anslutas till ett elnät med växelström via ett föreskriftsenligt installerat, jordat eluttag. Förvissa dig om att skyddsledarsystemet i husets elektriska installation är installerat enligt föreskrifterna. Anslut och använd endast maskinen enligt uppgifterna på typskylten. Reparationer på maskinen, som t. ex. att byta ut en skadad kabel, får endast utföras av vår kundservice för att undvika faror.

Denna apparat kan användas av barn från 8 år och uppåt och av personer med reducerade fysiska, sensoriska eller mentala förmågor och brist på erfarenhet och/eller kunskap, om de står under överinseende eller om de instruerats i användningen av maskinen och informerats om riskerna.

Barn under 8 år får inte komma i närheten av apparaten och anslutningsledningen och får inte manövrera apparaten.

Barn får inte leka med apparaten. Rengöring och användarunderhåll får inte utföras av barn, såvida de inte är 8 år eller äldre och står under överinseende av vuxen.

Undvik att spilla något på kontaktdonet.

Apparaten eller nätkabeln får aldrig doppas i vatten.

Håll alltid apparaten under uppsikt under driften.

Använd endast om nätkabel och maskin är helt felfri. Vid fel skall nätstickkontakten omedelbart dras ut eller så skall nätspänningen slås ifrån.



## Risk för brännskador och brand!

Fel användning av enheten kan medföra skador. När produkten används kan nåbara utsidor bli mycket heta. Fatta endast tag i apparatens delar och i glaskannan i de härför avsedda handtagen under driften. Ställ inte apparaten på eller i närheten av heta ytor, t.ex. kokplattor. Förhindra fettstänk, plasten kan skadas.

Täck aldrig över avställningsytan för kannan. Utsidor av värmeelement eller värmeplatta kan vara mycket heta en tid efter användningen.

Apparaten blir varm. Använd aldrig apparaten i ett skåp.

## Kvävningsrisk!

Barn får inte leka med förpackningsmaterial.

## Observera! Rengöring av ytor som kan komma i kontakt med livsmedel!



Följ de särskilda rengöringsanvisningarna i figurtexterna.

**Hjärtliga gratulationer till ditt köp av den här apparaten från oss hos Bosch. Du har köpt en högvärdig produkt som du kommer att få mycket glädje av.**

I den här handboken beskrivs två modeller:

- **TKA80.** Modell med glaskanna
- **TKA8A05.** Modell med termoskanna

## Delar och reglage

- 1 Vattenbehållare med nivåmarkeringar (löstagbar)
- 2 Lock till vattenbehållare (löstagbart)
- 3 Filtertrathållare (svängbar)
- 4 Filtertratt (tål maskindisk)
- 5 Droppskydd
- 6 **TKA80.** Glaskanna med lock (tål maskindisk)  
**TKA8A05.** Termoskanna med lock (tål inte maskindisk)
- 7 PÅ/AV-knapp 
- 8  Indikator för låg vattennivå
- 9 Indikator för automatisk avstängning **auto off**
- 10 Avkalkningsknapp med indikator **calc**

11 Sladdförvaringsutrymme

**Endast TKA80.**

12 Värmeplatta

**Endast TKA8A05.**

13 Strömbrytare (på handtaget)

## Allmän information

- **Fyll vattenbehållaren med rent, kallt vatten.** Tillsätt aldrig mjölk, kaffe, te eller andra drycker, eftersom det kan skada bryggaren.
- Fyll aldrig vattenbehållaren över markeringen "8  (TKA8A05.) eller "10  (TKA80.).
- Använd malet kaffe (cirka 6 g per kopp).
- Brygg inte mindre än tre koppar, eftersom kaffet då inte uppnår önskad styrka och temperatur (1 kopp = cirka 125 ml).
- Ta aldrig bort kannan under pågående bryggning, eftersom filtertratten då kan svämma över.
- Kontrollera att kannans lock är stängt innan du ställer kannan i kaffebyggaren.

- Använd bara den avsedda kannan, annars kan det specialkonstruerade droppskyddet hindra kaffet från att rinna ner i behållaren.
- Det är normalt att en del vatten samlas i filterhållaren. Det betyder inte att det är något fel på kaffebyggaren.

---

## Före den första användningen

- Ta bort eventuella dekaleringar eller film.
- Dra ut så mycket sladd som behövs ur sladdförvaringsutrymmet och sätt i kontakten.
- Rengör kaffebyggaren genom att fylla vattenbehållaren med **6 koppar** vatten och sätta tillbaka den. Tryck på PÅ/AV-knappen , så startar genomsköljningen.
- Upprepa rengöringsproceduren.

**Observera:** Kaffebyggaren kan ha en doft av "ny maskin", vilket är helt normalt. I sådana fall kan du köra igenom bryggaren med en ättikslösning (1 kopp ättika + 5 koppar vatten) och sedan köra genomsköljningsprogrammet. Skölj sedan igenom den med **6 koppar** vatten två gånger i rad.

- Rengör kannan noggrant innan användning.

---

## Brygga kaffe

- Ta loss vattenbehållaren, fyll på vatten och sätt tillbaka den.
- Sväng ut filterhuset.
- Sätt ett 1x4-kaffefilter i filtertratten och tillsätt önskad mängd kaffe.
- Fäll tillbaka filtertrathållaren tills den hamnar i rätt läge.
- Placera kannan med locket stängt under filtertrathållaren.
- Tryck på PÅ/AV-knappen  för att starta bryggningen. Samtidigt aktiveras funktionen **auto off** (automatisk avstängning) och indikatorn tänds.

### Endast TKA80.

**Info:** Apparaten är programmerad med en automatisk avstängning **auto off** (energispar), som stänger av apparaten ca. 40 minuter efter avslutad bryggning.

### Endast TKA8A05.

**Info:** Apparaten är programmerad med en automatisk avstängning **auto off** (energispar) som stänger av apparaten ett par minuter efter avslutad bryggning.

**Tips:** Om du sköljer termoskannan med varmt vatten innan du använder den håller sig kaffet varmt ännu längre.

**Viktigt:** När bryggningen är klar väntar du en stund tills kaffet har runnit igenom filtret och ner i kannan.

**Låt maskinen svalna i fem minuter innan du brygger en ny kanna.**

---

## Indikator för låg vattennivå

Kaffebyggaren känner av om nivån i vattenbehållaren är låg (mindre än cirka 4 koppar).

Om vattennivån är låg tänds indikatorn  och bryggaren ökar automatiskt bryggningstiden. Det gör att kaffet behåller sin arom trots den låga vattennivån.

---

## Termoskanna

### Endast TKA8A05.

**Viktigt:** Använd aldrig kannan för att hålla mjölkprodukter eller barnmat varma, eftersom bakterier kan bildas. Värm inte kannan i mikrovågsugnen eller i en vanlig ugn. Använd inte kannan för att förvara eller transportera kolsyrade drycker.

Skölj kannan noggrant efter varje rengöring.

Locket har konstruerats att inte stängas hermetiskt för att förhindra att det stängs av sig självt. Då termoskannan kan läcka, ska du alltid förvara och transportera den i upprätt läge.

Termoskannan rymmer ungefär 8 koppar.

Termoskannan kan öppnas med spärren.

- Öppna locket (Fig. a)
- Stäng locket (Fig. b)
- Ta av locket (Fig. c)

## Brygningstips

Förvara kaffepaketet svalt eller lägg det i frysen.

Öppnade kaffepaket bör återförslutas noga för att bevara aromen.

Kaffebönornas rostning påverkar kaffets smak och styrka.

Mörkrost = starkare smak

Ljus- eller mellanrost = syrligare smak

## Rengöring

Du får aldrig sänka ner enheten i vatten eller placera den i diskmaskinen!

Du får inte ångrengöra enheten. Koppla alltid ur bryggaren innan du rengör den.

- Efter varje användning bör du rengöra alla delar som kommer i kontakt med kaffet.
- Rengör kaffebyggarens utsida med en fuktig trasa. Använd inga starka eller slipande rengöringsmedel.
- Rengör vattenbehållaren under rinnande vatten. Använd inte en hård borste.

### Endast TKA80.

- Glaskannan och det tillhörande locket tål maskindisk.

### Endast TKA8A05.

- Skölj ur termoskannan och locket och torka av utsidan med en fuktig trasa. Sänk inte ned kannan i diskvatten och diska den inte i diskmaskinen.  
**Tips:** Vattenfläckar kan tas bort med en blandning av bakpulver och diskmaskinsmedel eller rengöringstabletter för löständer.
- För att förhindra dålig lukt och bakteriebildning ska du förvara kannan med locket öppet.

## Avkalkning

Den här kaffebyggaren har en automatisk avkalkningsindikator. När **calc** lyser behöver bryggaren avkalkas.

Regelbunden avkalkning

- gör att bryggaren håller längre
- gör att bryggaren fungerar som den ska
- förhindrar överflödigt kondens
- gör att bryggnigen går snabbare
- sparar energi

Avkalka bryggaren med något av de avkalkningsmedel som finns i handeln.

- Stäng av apparaten och låt den svalna.
- Kontrollera att kannans lock är stängt innan du ställer kannan i kaffebyggaren.
- Blanda till avkalkningslösningen enligt tillverkarens anvisningar och håll den i vattenbehållaren.

**Varning:** Fyll bara upp till **6 koppar**.

- Slå på apparaten med PÅ/AV-knappen **⓪**.
- Håll avkalkningsknappen **calc** intryckt i minst 2 sekunder. Avkalkningen startar.
- Under avkalkningen avbryts programmet då och då i några minuter för att avkalkningsmedlet ska få tid att lösa upp avlagringarna. Hela avkalkningsprogrammet tar ungefär 30 minuter.
- När avkalkningen har avslutats slocknar lampan **calc**. Spola igenom apparaten två gånger med rent vatten utan kaffe. Fyll inte behållaren med mer än **6 koppar** vatten.
- Rengör alla lösa delar och glaskannan noggrant.

## Felsökning

Bryggnigen tar avsevärt längre tid eller stänger av sig själv innan den är klar.

– Bryggaren behöver avkalkas.

- Avkalka bryggaren enligt anvisningarna. Starta avkalkningsprogrammet genom att hålla **calc**-knappen nertryckt i minst två sekunder.

**Tips:** Om vattnet är mycket hårt bör du avkalka bryggaren oftare än vad **calc**-indikatorn anger.

Droppskyddet läcker.

– Det behöver rengöras.

- Rengör droppskyddet (i filtertratten) under rinnande vatten medan du trycker in det med fingret några gånger.

## Tekniska data

Elanslutning	220-240 V~ 50/60 Hz
Effekt	TKA80. 1160 W
	TKA8A05. 1100 W
Apparathöjd	355 mm
Apparatsbydd	260 mm
Apparatdjup	250 mm
Påfyllning av behållare	TKA80. 1,375 liter
	TKA8A05. 1,1 liter

## Avfallshantering



Kassera förpackningen på ett miljövänligt sätt. Denna enhet är märkt i enlighet med det europeiska direktivet 2012/19/EU om avfall som utgörs av eller innehåller elektroniska produkter (waste electrical and electronic equipment – WEEE). Direktivet anger ramarna för inom EU giltigt återtagande och korrekt återvinning av uttjänta enheter. Kontakta din fackhandel om du vill ha ytterligare information.

## Konsumentbestämmelser

I Sverige gäller av EHL antagna konsumentbestämmelser. Den fullständiga texten finns hos din handlare. Spar kvittot.

Rätt till ändringar förbehålls.

## Turvallisuusohjeet

**Lue tämä käyttöohje huolellisesti läpi sekä noudata ohjeita. Säilytä ohjeet! Kun annat laitteen toiselle henkilölle, anna mukana myös tämä käyttöohje. Tämä laite on tarkoitettu käytettäväksi yksityisessä kotitaloudessa ja kodinomaisessa ympäristössä.**

### **⚠ Sähköiskun vaara!**

Käytä laitetta vain sisätiloissa huoneenlämmössä ja enint. 2000 metrin korkeudessa merenpinnan yläpuolella. Laitteen saa liittää vain määräysten mukaisesti asennetun, maadoitetun pistorasian kautta vaihtovirtaverkkoon. Varmista, että talon sähkömaadoitusjärjestelmä on asennettu määräysten mukaisesti. Laitetta saa käyttää ja sen saa kytkeä sähköverkkoon vain tyyppikilven merkintöjen mukaisesti. Laitteen saa korjata (esim. viallisen johdon vaihtaminen) vain valtuuttamamme asiakaspalvelu, jotta vältytään mahdollisilta vaaratilanteilta.

Yli 8-vuotiaat lapset ja fyysisiltä, sensorisilta tai henkisiltä valmiuksiltaan rajoitteiset taikka kokemattomat ja/tai taitamattomat henkilöt voivat käyttää tätä laitetta, jos heidän turvallisuudestaan vastaava henkilö valvoo heitä tai on perehdyttänyt heidät laitteen turvalliseen käyttöön ja käytöstä aiheutuviin vaaroihin. Alle 8-vuotiaat lapset pidettävä loitolla laitteesta ja virtajohdosta eivätkä he saa käyttää laitetta. Lapset eivät saa leikkiä laitteella. Lapset eivät saa suorittaa puhdistusta ja itse tehtävää huoltoa, paitsi jos he ovat 8-vuotiaita tai vanhempia ja heitä valvotaan.

Varo läikyttämästä mitään liittimen päälle.

Älä koskaan upota laitetta tai verkkojohtoa veteen.

Valvo laitetta aina käytön aikana!

Käytä laitetta vain, kun johdossa ja laitteessa ei ole mitään vikaa. Vikatapauksissa vedä verkkopistoke heti ulos pistorasiasta tai katkaise verkkojännite.

## **⚠️ Palovammojen ja tulipalon vaara!**

Laitteen väärinkäyttö voi johtaa loukkaantumisiin. Käytön aikana laitteen kosketeltavien osien pintalämpötila voi olla hyvin korkea. Tartu vain laitteen osien ja lasikannun kädensijoihin, kun käytät laitetta. Älä aseta laitetta kuumien pintojen, esim. keittolevyjen, päälle tai läheisyyteen. Estä rasvaroiskeet, muovi voi vioittua. Älä milloinkaan peitä kannun laskualustaa. Lämpöelementin tai lämpölevyn pinnat voivat olla kuumia vielä jonkin aikaa käytön päätyttyä.

Laitte kuumenee. Laitetta ei saa koskaan käyttää kaapissa.

## **⚠️ Tukehtumisvaara!**

Älä anna lasten leikkiä pakkausmateriaalilla.

## **⚠️ Huomio! Elintarvikkeiden kanssa kosketuksissa olevien pintojen puhdistus!**

Käyttöoppaassa annettuja erityisiä puhdistusohjeita on noudatettava.

**Onnittelut! Olet ostanut Bosch-laitteen. Olet hankkinut laadukkaan tuotteen, josta on sinulle paljon iloa.**

Käyttöohje koskee kahta keitinmallia:

- **TKA80.** Malli, jossa on lasikannu
- **TKA8A05.** Malli, jossa on termoskannu

## **Laitteen osat**

- 1 Vesisäiliö täyttöasteen näytöllä (irrotettava)
- 2 Vesisäiliön kansi (irrotettava)
- 3 Suodatinkotelo (kääntyvä)
- 4 Suodatinteline (irrotettava, konepesun kestävä)
- 5 Tippalukko
- 6 **TKA80.** Kannellinen lasikannu (konepesun kestävä)  
**TKA8A05.** Kannellinen termoskannu
- 7 **Ⓞ PÄÄLLE/POIS PÄÄLTÄ** -painike
- 8 **☒** Vesimäärän tunnistin
- 9 Näyttö (automaattinen poiskytkentä) **auto off**
- 10 Kalkinpoistopainike merkkivalolla **calc**

11 Virtajohdon säilytyslokero

**Ainoastaan mallissa TKA80.**

12 Keittimen lämpölevy

**Ainoastaan mallissa TKA8A05.**

13 Lukitus (kannun kahvassa)

## **Yleistä**

- **Täytä vesisäiliö ainoastaan puhtaalla, kylmällä vedellä.** Älä koskaan lisää laitteeseen maitoa tai muita juomia, kuten teetä tai kahvia, sillä ne vahingoittavat laitetta.
- Älä koskaan täytä vesisäiliötä yli merkin "8 ☒" (TKA8A05.) tai "10 ☒" (TKA80.).
- Käytä normaalijauhantaista kahvia (noin 6 g / kuppi).
- Älä keitä kahvia kolmen kupin minimimäärää vähemmän, muuten kahvista ei tule tarpeeksi vahvaa ja kuumaa (yksi kuppi = noin 125 ml).

- Älä koskaan siirrä kannua paikoiltaan kesken kahvinkeiton, sillä kahvi voi valua suodatintelineen yli.
- Varmista, että kannun kansi on suljettuna, kun asetat kannun kahvinkeittimeen.
- Älä käytä muita kannuja, sillä tippalukko estää kahvia valumasta astiaan.
- Pienen vesimäärän kertyminen suodatintelineeseen on normaalia, se ei tarkoita, että kahvinkeittimessä olisi vikaa.

## Ennen ensimmäistä käyttöä

- Poista mahdolliset tarrat ja kelmut.
- Vedä johtoa tarvittavan määrän verran ulos säilytyslokerosta ja kytke johto pistorasiaan.
- Puhdista keitin täyttämällä vesisäiliö **6 kupillisella** vettä ja aseta se paikoilleen. Käynnistä puhdistustoiminto painamalla **PÄÄLLE/POIS PÄÄLTÄ**-painiketta .
- Toista puhdistusprosessi.

**Huomaa:** Saatat huomata laitteen tuoksuvan ”uudelta”, se on normaalia. Lisää tällöin laimennettua etikkaliuosta (5 kuppia vettä 1 kuppiin etikkaa) ja käynnistä puhdistustoiminto. Huuhtelee lopuksi kaksi kertaa **6 kupillisella** vettä.

- Puhdista kannu kokonaan.

## Kahvin keittäminen

- Irrota vesisäiliö, täytä se vedellä ja aseta se paikoilleen.
- Käännä suodatinkotelo ulos.
- Aseta 1x4 paperisuodatin suodatintelineeseen ja lisää siihen haluamasi määrä kahvia.
- Käännä suodatinkotelo takaisin, kunnes se lukkiutuu.
- Aseta kannu kansi suljettuna suodatinkotelon alle.
- Aloita keittäminen painamalla **PÄÄLLE/POIS PÄÄLTÄ**-painiketta . Samalla **auto off** -toiminto (automaattinen poiskytkentä) aktivoituu ja näytölle syttyy valo.

### Ainoastaan mallissa TKA80.

**Info:** Laitteessa on automaattinen **auto off** -toiminto (virransäätö), joka kytkee laitteen pois päältä, kun kahvin valmistamisesta on kulunut noin 40 minuuttia.

### Ainoastaan mallissa TKA8A05.

**Info:** Laitteessa on automaattinen **auto off** -toiminto (virransäätö), joka kytkee laitteen pois päältä, kun kahvin valmistamisesta on kulunut pari minuuttia.

**Vinkki:** Jos huuhtelet termoskannun kuumalla vedellä ennen käyttöä, kahvi säilyy kuumana entistä kauemmin.

**Tärkeää:** Kun kahvi on valmista, odota hetki, että kahvi on valunut suodattimen läpi kannuun. Muista nostaa kannu pois keittimestä kun kahvi on valmista. Jos kannu jätetään keittimeen jää kannun päällä oleva aukko, jonka kautta kahvi valuu kannuun, auki ja kahvijäähtyy nopeammin.

**Anna laitteen jäähtyä viisi minuuttia ennen uuden pannullisen keittämistä.**

## Vähäisen vesimäärän tunnistin

Kahvinkeitin havaitsee, mikäli vesisäiliössä on liian vähän vettä (alle 4 kupillista). Jos vesimäärä on vähäinen,  syttyy palamaan ja laite pidentää automaattisesti keittoaikaa. Näin kahvin maku pysyy hyvänä.

## Termoskannu

### Ainoastaan mallissa TKA8A05.

**Tärkeää:** Älä säilytä kannussa lämpimiä maitotuotteita tai vauvanruokia bakteerinmuodostuksen välttämiseksi. Älä lämmitä kannua mikroaaltouunissa tai tavallisessa uunissa. Älä säilytä tai kuljeta kannussa hiilihappopitoisia juomia. Huuhtelee kannu huolellisesti puhdistuksen jälkeen.

Kantta ei ole teknisistä syistä hermeettisesti tiivistetty, jotta se ei imeydy kiinni. Termoskannu voi vuotaa, joten älä kuljeta sitä vaakatasossa.

Termoskannun täyttömäärä on noin 8 kupillista.

Termoskannun kansi voidaan avata lukituksesta.

- Avaa kansi (kuva. a)
- Sulje kansi (kuva. b)
- Irrota kansi (kuva. c)

## Kahvinkeittovinkejä

Säilytä jauhettu kahvi viileässä paikassa, voit myös pakastaa sen.

Sulje avattu kahvipaketti tiukasti kahvin aromin säilyttämiseksi.

Kahvipapujen paahtotapa vaikuttaa niiden makuun ja aromiin.

Tumma paahto = maukkaampi

Vaalea paahto = hapokkaampi

## Puhdistus

Älä koskaan upota sähkölaitetta veteen tai laita sitä astianpesukoneeseen!

Älä käytä höyrypesuria.

Irrota virtajohto pistorasiasta ennen laitteen puhdistamista.

- Puhdista jokaisen käyttökerran jälkeen kaikki kahvin kanssa kosketuksissa olleet osat.
- Pyyhi keittimen runko kostealla rätillä, älä käytä voimakkaita tai hankaavia puhdistusaineita.
- Puhdista vesisäiliö juoksevalla vedellä, älä käytä kovaa harjaa.

### Ainoastaan mallissa TKA80.

- Lasikannu ja sen kansi ovat astianpesukoneen kestäviä.

### Ainoastaan mallissa TKA8A05.

- Huuhtelee termoskannu ja sen kansi ja pyyhi kannu kostealla rätillä. Älä pese astianpesukoneessa tai upota astianpesuveteen.

**Vihje:** Vaikeat kerrostumat voidaan poistaa ruokasoodasta, konetiskiaineesta tai hampasproteesin puhdistustabletista valmistetulla liuoksella.

- Älä sulje termoskannun kantta säilytyksen ajaksi hajun ja bakteerinmuodostuksen välttämiseksi.

## Kalkinpoisto

Laitteessa on automaattinen kalkinpoistonäyttö. Jos **calc** syttyy palamaan, laitteessa täytyy suorittaa kalkinpoisto.

Säännöllinen kalkinpoisto

- auttaa laitetta toimimaan pidempään,
- varmistaa laitteen kunnollisen toiminnan,
- estää liiallisen höyryn muodostumisen,
- nopeuttaa keittoprosessia,
- ja säästää energiaa.

Suurita kalkinpoisto kalkinpoistoaineella.

- Katkaise laitteesta virta ja anna laitteen jäähtyä.
- Varmista, että kannun kansi on suljettuna, kun asetat kannun kahvinkeittimeen.
- Valmistele kalkinpuhdistusaine valmistajan ohjeiden mukaisesti ja kaada se vesisäiliöön.

**Varoitus:** Täytä säiliöön enintään **6 kuppia** vettä.

- Kytke laitteeseen virta PÄÄLLE/POIS PÄÄLTÄ-painikkeella .
- Paina ja pidä kalkinpoistopainiketta, **calc** painettuna vähintään kaksi sekuntia. Kalkinpoisto alkaa.
- Ohjelma keskeyttää prosessin useasti muutamaksi minuutiksi antaakseen kalkinpoistoaineen vaikuttaa laitteen osissa. Koko kalkinpoistoprosessi kestää noin 30 minuuttia.
- Merkkivalo **calc** sammuu, kun kalkinpoisto on päättynyt. Keitä laitteella sen jälkeen kaksi kannullista vettä ilman kahvia. Lisää säiliöön enintään **6 kuppia** vettä.
- Huuhtelee kannu ja kaikki irrotettavat osat huolellisesti.

## Vianetsintä

Kahvin valmistaminen on pitkittynyt tai laite kytkeytyy pois päältä ennen kuin kahvi on valmista.

– Laite tarvitsee kalkinpoiston.

- Suorita ohjeiden mukainen kalkinpoisto. Aloita kalkinpoisto-ohjelma painamalla **calc**-painiketta (kalkinpoisto) vähintään kaksi sekuntia.



**Vinkki:** Jos vesi on erityisen kovaa, suorita kalkinpoisto useammin kuin mitä **calc**-näyttö (kalkinpoisto) kehottaa.

Tippalukko vuotaa.

– Se täytyy puhdistaa.

- Puhdista tippalukko (suodatintelineessä) käsin juoksevalla vedellä painelemalla sitä sormella useita kertoja.

## Tekniset tiedot

Sähköliitäntä	220-240 V~ 50/60 Hz
Teho	TKA80. 1160 W TKA8A05. 1100 W
Laitteen korkeus	355 mm
Laitteen leveys	260 mm
Laitteen syvyys	250 mm
Vesisäiliön täyttömäärä	TKA80. 1,375 L TKA8A05. 1,1 L

## Jätehuolto



Hävitä pakkaus ympäristöystävällisesti. Tämän laitteen merkintä

- perustuu käytettyjä sähkö- ja elektroniikkalaitteita (waste electrical and electronic equipment – WEEE) koskevaan direktiiviin 2012/19/EU. Tämä direktiivi määrittää käytettyjen laitteiden palautus- ja kierrätys-säännökset koko EU:n alueella. Tietoja oikeasta jätehuollosta saa myyjältä tai kunnalliselta jäteneuvojalta.

## Takuu

Tälle laitteelle ovat voimassa maahantuojaan myöntämät takuehdot. Täydelliset takuehdot saat myyntiliikkeeltä, josta olet ostanut laitteen. Takuutapauksessa on näytettävä ostokuitti.

Oikeus muutoksiin pidätetään.

---

## Indicaciones de seguridad

**¡Por favor, lea atentamente las Instrucciones de uso y a continuación proceda y guárdelas! No olvide adjuntar estas instrucciones si entrega el aparato a otra persona. Este aparato ha sido diseñado exclusivamente para uso doméstico.**

### **⚠ ¡Peligro de descargas eléctricas!**

Utilice la máquina sólo dentro de casa y a temperatura ambiente y no utilizarlo por encima de los 2000 m sobre el nivel del mar. El aparato sólo puede conectarse a una fuente de alimentación con corriente alterna través de un enchufe reglamentario con puesta a tierra. Asegúrese de que el terminal de tierra protector de la instalación doméstica está instalado de acuerdo con las normas vigentes. Conecte y opere el aparato solamente conforme a los datos de la placa de características. Las reparaciones en el aparato, como por ejemplo, el cambio de un cable de alimentación dañado, deben ser realizadas sólo por nuestro servicio al cliente para evitar peligros.

Este aparato puede ser manejado por niños de 8 o más años y por personas con facultades físicas, sensoriales o mentales disminuidas o bien con falta de experiencia y/o de conocimientos, si lo hacen bajo supervisión o han sido instruidas acerca del uso seguro del aparato y han comprendido los peligros resultantes de ello. Los niños menores de 8 años deben mantenerse alejados del aparato y del cable de alimentación, y además no deben manejar el aparato. Los niños no deben jugar con el aparato. La limpieza y el mantenimiento a cargo del usuario no deben ser realizados por niños, a menos que sean mayores de 8 años y se supervisen. Evitar que se derramen líquidos sobre el conector.

No sumerja nunca en agua la máquina ni el cable de conexión a la red. Vigilar siempre el aparato durante la operación.

Utilizar exclusivamente cuando el cable de alimentación y el aparato no presenten daños. En caso de errores, desenchufar inmediatamente o desconectar la tensión de alimentación.

## ¡Peligro de quemaduras e incendios!

Un uso erróneo del aparato puede causar lesiones. Las superficies con las que se puede entrar en contacto pueden alcanzar temperaturas muy altas durante el funcionamiento del aparato.

Tocar las partes del aparato o de la jarra de vidrio durante la operación sólo por las empuñaduras previstas para ello. No coloque el aparato sobre o cerca de superficies calientes, como p. ej. placas eléctricas. Evitar las salpicaduras de grasa, ya que podrían dañar el plástico.

No tape nunca la superficie donde se coloca la jarra. Las superficies de los elementos o placas calefactores pueden permanecer calientes durante algún tiempo después del uso.

El aparato se calienta. No poner nunca el aparato en funcionamiento dentro de un armario.

## ¡Peligro de asfixia!

No deje que los niños jueguen con el embalaje.

## ¡Atención! ¡Limpieza de superficies en contacto con alimentos!

Deben observarse las indicaciones de limpieza de las instrucciones ilustradas.



**Enhorabuena por haber comprado este aparato de la casa Bosch. Ha adquirido un producto de gran calidad que le satisfará enormemente.**

Estas instrucciones de manejo describen dos modelos:

- **TKA80.** Variante con jarra de cristal
- **TKA8A05.** Variante con jarra térmica

## **Piezas y elementos de manejo**

- 1 Recipiente para agua con indicador de nivel de agua (desmontable)
- 2 Tapa del recipiente (desmontable)
- 3 Carcasa de filtro (giratoria)
- 4 Soporte para el filtro (se puede meter en el lavavajillas)

- 5 Válvula antigoteo
- 6 **TKA80.** Jarra de cristal con tapa (se puede meter en el lavavajillas)
- 7 Tecla  On/Off
- 8  Cantidad mínima de agua
- 9 Indicador luminoso (desconexión automática) **auto off**
- 10 Tecla de descalcificación con indicador luminoso **calc**
- 11 Compartimento para guardar el cable

**Sólo TKA80.**

- 12 Placa calefactora

**Sólo TKA8A05.**

- 13 Desbloqueo (en el asa de la jarra)

## Instrucciones generales

- **Llene el recipiente para agua sólo con agua limpia y fría.** No lo llene en ningún caso de leche o bebidas preparadas como té o café, ya que la máquina resultará dañada.
- No llene nunca de agua el recipiente por encima de la marca «8 ☞» (TKA8A05.) o «10 ☞» (TKA80.).
- Utilice café con un grado de molido medio (aprox. 6 g por taza).
- Si se prepara una cantidad de tazas inferior a la cantidad mínima de 3 tazas, el café no tendrá la temperatura ni la intensidad deseadas (1 taza = aprox. 125 ml).
- Mientras se prepara el café la jarra no debe retirarse de la base, ya que el soporte para el filtro puede desbordarse.
- Coloque la jarra en la máquina sólo con la tapa cerrada.
- No se deben utilizar otras jarras, ya que en ese caso la protección especial antigoteo impediría la salida del café.
- La formación de agua de condensación en el soporte para el filtro se debe a razones técnicas, y no significa que la máquina esté estropeada.

## Preparación del aparato antes de usarlo por primera vez

- Retire las pegatinas y las láminas existentes.
- Extraiga del compartimento la cantidad de cable necesaria y conéctelo a la red eléctrica.
- Para limpiar la máquina, llene el recipiente para agua con **6 tazas** de agua. Pulse la tecla **Ⓛ** On/Off; el proceso de limpieza se inicia.
- Repita otra vez el proceso de limpieza.

**Información:** es posible que aparezca un olor a nuevo que no reviste peligro alguno. En ese caso llene una solución de vinagre diluido (5 tazas de agua por una taza de vinagre) e inicie el proceso de limpieza.

A continuación limpie la máquina dos veces con **6 tazas** de agua cada vez.

- Limpie a fondo la jarra.

## Preparar café

- Retire el recipiente para agua, llénelo de agua y vuelva a colocarlo.
- Gire la carcasa de filtro.
- Coloque una bolsa de filtro 1x4 en el soporte para filtro y llénela con la cantidad de café deseada.
- Vuelva a girar la carcasa de filtro hasta que encaje.
- Coloque la jarra debajo de la carcasa de filtro con la tapa cerrada.
- Pulse la tecla **Ⓛ** On/Off para empezar a preparar el café. La función **auto off** se activa y al mismo tiempo se enciende el indicador.

### Sólo TKA80.

**Información:** El aparato está programado con una desconexión automática **auto off** (ahorro de energía) que lo desconecta aprox. 40 minutos después de estar preparado el café.

### Sólo TKA8A05.

**Información:** El aparato está programado con una desconexión automática **auto off** (ahorro de energía) que lo desconecta unos minutos después de estar preparado el café.

**Sugerencia:** el café se mantiene caliente durante más tiempo si la jarra térmica se enjuaga con agua caliente antes de utilizarla.

**Importante:** una vez finalizada la preparación del café, espere un poco hasta que todo el café haya pasado a la jarra a través del filtro.

**Deje enfriar la cafetera 5 minutos antes de volver a utilizarla.**

## Cantidad mínima de agua

Esta cafetera reconoce la cantidad mínima de agua en el recipiente para agua (menos de aprox. 4 tazas).

Si la cantidad de agua es menor, el símbolo  se ilumina y la máquina prolonga automáticamente el tiempo de preparación, con lo que se garantiza que el café mantenga el gusto ideal.

## Jarra térmica

### Sólo TKA8A05.

**Importante:** no mantenga calientes productos lácteos ni alimentos para bebés porque se forman bacterias. No caliente la jarra en el microondas ni en el horno. No guarde ni transporte en la jarra bebidas con gas.

Una vez limpia, aclárela con cuidado.

El cierre no es hermético por razones técnicas, para que no pueda adherirse por succión. Por tanto, no transporte nunca la jarra térmica en posición horizontal, ya que podría derramarse café.

La jarra térmica tiene capacidad para aprox. 8 tazas.

La tapa de la jarra térmica puede abrirse con el desbloqueo.

- Abrir la tapa (figura **a**)
- Cerrar la tapa (figura **b**)
- Retirar la tapa (figura **c**)

## Recomendaciones para preparar café

Mantenga el café molido en un sitio fresco; también se puede congelar.

Cierre siempre bien los paquetes de café empezados para que se conserve bien el aroma.

El tueste de los granos de café influye en el sabor y en el aroma.

Tueste oscuro = aroma

Tueste más claro = acidez

## Limpieza

No sumerja nunca el aparato en el agua ni lo meta en el lavavajillas y no utilice limpiadores a vapor.

Desenchufe la máquina de la red antes de empezar a limpiarla.

- Cada vez que la utilice, limpie todas las piezas que hayan estado en contacto con el café.
- Limpie la carcasa por fuera sólo con un paño húmedo, no utilice productos de limpieza corrosivos ni abrasivos.
- Limpie el recipiente para agua con agua debajo del grifo y no utilice cepillos duros.

### Sólo TKA80.

- La jarra de cristal con tapa puede meterse en el lavavajillas.

### Sólo TKA8A05.

- Enjuague la jarra térmica con tapa y limpie el exterior con un paño húmedo. No la meta en el lavavajillas ni en agua sucia.

**Sugerencia:** los restos más persistentes pueden eliminarse con una solución de soda, detergente granulado para lavavajillas o pastillas de limpieza para dentaduras postizas.

- Guarde la jarra térmica destapada para que no huela ni se formen bacterias.

## Descalcificación

La máquina dispone de una indicación automática de descalcificación. Si se enciende **calc**, la máquina se debe descalcificar.

Una descalcificación regular

- prolonga la vida útil del aparato;
- garantiza un funcionamiento correcto;
- impide una formación excesiva de vapor;
- reduce el tiempo de preparación;
- ahorra energía.

La máquina debe descalcificarse con un producto de venta en establecimientos comerciales.

- Apague el aparato y deje que se enfríe.
- Coloque la jarra en la máquina con la tapa cerrada.

- Dosifique el descalcificador siguiendo las indicaciones del fabricante y llene con él el recipiente para agua.

**Atención:** no ponga más de **6 tazas** de líquido.

- Encienda el aparato con la tecla **Ⓛ** On/Off.
- Mantenga pulsada la tecla de descalcificación **calc** durante al menos 2 segundos. El proceso de descalcificación se inicia.
- El programa se interrumpe varias veces durante algunos minutos para dejar que el descalcificador actúe. El proceso de descalcificación dura aproximadamente 30 minutos.
- Una vez terminado el proceso de descalcificación, el indicador **calc** se apaga. Ponga en funcionamiento la máquina dos veces con agua limpia y sin café. No ponga más de **6 tazas** de agua.
- Limpie a fondo todas las piezas sueltas y la jarra de cristal.

## Resolución de problemas

La máquina funciona con una lentitud considerablemente mayor o se desconecta antes de terminar de preparar el café.

– La máquina está muy calcificada.

- Descalcifique la cafetera siguiendo las indicaciones dadas. Para iniciar el programa de descalcificación mantenga pulsada la tecla **calc** durante al menos 2 segundos.

**Sugerencia:** si utiliza agua con mucha cal, descalcifique la máquina con más frecuencia de la que exija la indicación **calc**.

La válvula antigoteo no cierra bien.

– La válvula antigoteo está sucia.

- Limpie con agua bajo el grifo la válvula antigoteo (en el soporte para filtro) presionándola varias veces con el dedo.

## Características técnicas

Conexión eléctrica	220-240 V~ 50/60 Hz
Potencia	TKA80. 1160 W TKA8A05. 1100 W
Altura del aparato	355 mm
Anchura del aparato	260 mm
Profundidad del aparato	250 mm
Capacidad del recipiente	TKA80. 1,375 L TKA8A05. 1,1 L

## Eliminación



Elimine el embalaje respetando el medio ambiente. Este aparato está marcado con el símbolo de cumplimiento con la Directiva Europea 2012/19/UE relativa a los aparatos eléctricos y electrónicos usados (Residuos de aparatos eléctricos y electrónicos RAEE). La directiva proporciona el marco general válido en todo el ámbito de la Unión Europea para la retirada y la reutilización de los residuos de los aparatos eléctricos y electrónicos. Infórmese sobre las vías de eliminación actuales en su distribuidor.

---

## Garantía

Bosch se compromete a reparar o reponer de forma gratuita durante un período de 24 meses, a partir de la fecha de compra por el usuario final, las piezas cuyo defecto o falta de funcionamiento obedezca a causas de fabricación, así como la mano de obra necesaria para su reparación, siempre y cuando el aparato sea llevado por el usuario al taller del Servicio Técnico Autorizado por Bosch.

En el caso de que el usuario solicitara la visita del Técnico Autorizado a su domicilio para la reparación del aparato, estará obligado el usuario a pagar los gastos del desplazamiento.

Esta garantía no incluye: lámparas, cristales, plásticos, ni piezas estéticas, reclamadas después del primer uso, ni averías producidas por causas ajenas a la fabricación o por uso no doméstico. Igualmente no están amparadas por esta garantía las averías o falta de funcionamiento producidas por causas no imputables al aparato (manejo inadecuado del mismo, limpiezas, voltajes e instalación incorrecta) o falta de seguimiento de las instrucciones de funcionamiento y mantenimiento que para cada aparato se incluyen en el folleto de instrucciones.

Para la efectividad de esta garantía es imprescindible acreditar por parte del usuario y ante el Servicio Autorizado de Bosch, la fecha de adquisición mediante la correspondiente FACTURA DE COMPRA que el usuario acompañará con el aparato cuando ante la eventualidad de una avería lo tenga que llevar al Taller Autorizado.

La intervención en el aparato por personal ajeno al Servicio Técnico Autorizado por Bosch, significa la pérdida de garantía. **GUARDE POR TANTO LA FACTURA DE COMPRA.**

Todos nuestros técnicos van provistos del correspondiente carnet avalado por ANFEL (Asociación Nacional de Fabricantes de Electrodomésticos) que le acredita como Servicio Autorizado de Bosch.

Reservado el derecho a cambios y modificaciones sin previo aviso.

---

## Avisos de segurança

**Ler atentamente as instruções de utilização, agir em conformidade com as instruções e guardá-las! Entregar estas instruções de serviço sempre que o aparelho for cedido a terceiros. Este aparelho destina-se exclusivamente a uso privado e doméstico.**

### **⚠ Perigo de choque eléctrico!**

Utilize o aparelho apenas em espaços interiores à temperatura ambiente e até 2000 m acima do nível do mar. O aparelho deve ser ligado a uma rede eléctrica com corrente alternada apenas através de uma tomada corretamente instalada. Certifique-se de que o sistema fio terra da alimentação eléctrica doméstica foi instalado corretamente. Ligar e utilizar o aparelho apenas em conformidade com as indicações da chapa de características. Para evitar situações de perigo, as reparações no aparelho, por ex., substituição de um cabo eléctrico danificado, apenas podem ser realizadas pelo nosso serviço de assistência técnica.

Este aparelho pode ser utilizado por crianças a partir dos 8 anos de idade e por pessoas com capacidades físicas, sensoriais ou mentais limitadas ou com falta de experiência e/ou conhecimentos, desde que supervisionadas ou informadas sobre como trabalhar com o aparelho de forma segura e instruídas sobre os perigos inerentes. O aparelho e o cabo eléctrico devem ser mantidos fora do alcance de crianças com idade inferior a 8 anos, as quais não podem operar o aparelho. As crianças não podem brincar com o aparelho. As crianças não podem efetuar a limpeza e manutenção do aparelho, a não ser que tenham idade igual ou superior a 8 anos e estejam sob a supervisão de um adulto.

Evitar derramar líquido sobre o conector.

Nunca mergulhe o aparelho ou o cabo de alimentação em água.

Manter o aparelho sob observação durante o seu funcionamento!

Utilizar o aparelho apenas se o cabo eléctrico e o aparelho não apresentarem danos. Em caso de anomalia, retire imediatamente a ficha da tomada ou desligue a tensão de rede.



## **⚠ Perigo de queimaduras e de incêndio!**

Uma utilização errada do aparelho pode causar ferimentos. Durante o funcionamento do aparelho a temperatura da superfície contactável pode ser muito elevada. Durante o funcionamento agarrar nas peças do aparelho e da cafeteira de vidro apenas nas pegas previstas para esse efeito. Não colocar o aparelho sobre ou na proximidade de superfícies quentes, como por exemplo placas de fogão. Evitar salpicos de gordura, o plástico pode ficar danificado.

Nunca cobrir a área reservada à cafeteira. Após utilização, as superfícies do elemento térmico ou da placa de aquecimento ainda podem permanecer quentes durante algum tempo.

O aparelho atinge temperaturas altas. Nunca utilizar o aparelho dentro de um armário.

## **⚠ Risco de sufoco!**

Não permitir a crianças brincar com o material de embalagem.

## **⚠ Atenção! Limpeza de superfícies que entram em contacto com os alimentos!**

As notas especiais relativas à limpeza nas instruções devem ser observadas.

**Muitos parabéns por ter comprado este aparelho da Marca Bosch. Adquiriu um produto de elevada qualidade que lhe irá proporcionar muita satisfação.**

O presente manual de instruções descreve dois modelos:

### ■ **TKA80.**



Modelo com cafeteira de vidro

### ■ **TKA8A05.**

Modelo com cafeteira isotérmica

## **Peças e elementos de comando**

- 1 Depósito de água com indicador de nível (amovível)
- 2 Tampa do depósito de água (amovível)
- 3 Filtro (giratório)

- 4 Porta-filtro (lavável na máquina de lavar loiça)
- 5 Dispositivo anti-gota
- 6 **TKA80.** Cafeteira de vidro com tampa (lavável na máquina de lavar loiça)  
**TKA8A05.** Cafeteira isotérmica com tampa
- 7 Botão  ON/OFF
- 8  Indicador de falta de água
- 9 Display (desligar automático) **auto off**
- 10 Botão de descalcificar com indicador **calc**
- 11 Compartmento do cabo



### **Só TKA80**

- 12 Base de aquecimento

### **Só TKA8A05**

- 13 Botão de desbloqueio (na pega da cafeteira)

## Informações gerais

- **Encher o depósito de água apenas com água limpa e fria.** Nunca adicionar leite ou bebidas como chá ou café porque estas substâncias danificam o aparelho.
- Nunca encher o depósito de água acima das marcas “8 ” (TKA8A05) ou “10 ” (TKA80).
- Utilizar café com grau de moagem médio (aprox. 6 g por chávena).
- Nunca fazer menos que pelo menos três chávenas de café, porque, doutra forma, o café não terá a intensidade e temperatura desejadas (1 chávena = aprox. 125 ml).
- Nunca tirar a cafeteira enquanto a máquina estiver no ciclo de infusão, uma vez que poderá causar o transbordo do porta-filtro.
- Assegurar que a tampa da cafeteira esteja devidamente fechada quando colocar a cafeteira na máquina de café.
- Não utilizar cafeteiras diferentes, uma vez que o dispositivo anti-gota especial previne a saída do café para dentro da cafeteira.
- Alguma acumulação de água no porta-filtro é normal; não significa que a máquina de café tenha uma fuga.

## Antes da primeira utilização

- Tirar quaisquer autocolantes ou películas.
- Desenrolar o cabo de alimentação até ao comprimento desejado e ligar a ficha.
- Para limpar, encher o depósito de água com **6 chávenas** de água e voltar a colocá-lo. Premir o botão  ON/OFF; início do programa de limpeza.
- Repetir o processo de limpeza.

**Nota:** O utilizador poderá sentir o cheiro de “aparelho novo”; isto é normal. Neste caso, encher com uma solução de vinagre (1 chávena de vinagre para 5 chávenas de água) e executar o programa de limpeza. A seguir, lavar duas vezes utilizando **6 chávenas** de água cada vez.

- Lavar a cafeteira abundantemente.

## Fazer café

- Tirar o depósito de água, enchê-lo com água e voltar a colocá-lo.
- Rodar a caixa do filtro.
- Inserir um filtro de papel 1x4 no porta-filtro e adicionar a quantidade de café desejada.
- Rodar o filtro para dentro até que engate.
- Colocar a cafeteira com a tampa fechada por baixo do filtro.
- Premir o botão  ON/OFF para start. Simultaneamente é activada a função **auto off** é activada; o display ilumina-se.

### Só TKA80

**Informação:** O aparelho oferece uma função de desligamento automático **auto off** (economia de energia) que desliga o aparelho aprox. 40 minutos após o ciclo de infusão.

### Só TKA8A05

**Informação:** O aparelho oferece uma função de desligamento automático **auto off** (economia de energia) que desliga o aparelho alguns minutos após o ciclo de infusão.

**Dica:** Se lavar a cafeteira isotérmica com água quente antes da sua utilização, o café permanecerá quente durante mais tempo.

**Importante:** Após conclusão do ciclo de infusão, aguardar um momento até que todo o café tenha passado pelo filtro e para dentro da cafeteira.

**Deixar o aparelho arrefecer durante cinco minutos antes de fazer mais café.**

## Indicador de falta de água

Esta máquina de café detecta se a quantidade de água no depósito de água for baixa (menos que aprox. 4 chávenas).

Se o nível de água for baixo,  ilumina-se e a máquina aumenta automaticamente o ciclo de infusão. Desta forma, assegura-se que o café mantenha o sabor ideal.

## Cafeteira isotérmica

### Só TKA8A05

**Importante:** Não utilizar a cafeteira para manter quente produtos de leite ou alimentos de bebé. Perigo de formação de bactérias. Nunca aquecer a cafeteira no microondas ou no forno. Não utilizar a cafeteira para guardar ou transportar bebidas gaseificadas. Depois da limpeza lavar abundantemente. Por razões técnicas, o fecho não é hermeticamente estanque para prevenir que cole.

Por isso, nunca transportar a cafeteira isotérmica na horizontal, uma vez que pode deitar café.

A cafeteira isotérmica tem capacidade para cerca de 8 chávenas.

A tampa da cafeteira térmica pode ser aberta premindo o botão de desbloqueio.

- Abrir a tampa (Fig. a)
- Fechar a tampa (Fig. b)
- Tirar a tampa (Fig. c)

## Dicas para fazer café

Convém guardar o café num local frio; também pode ser congelado. Uma vez aberta a embalagem do café, é necessário fechá-la bem após cada utilização, a fim de conservar o aroma do café.

O grau de torrefacção dos grãos de café determina o seu sabor e aroma.

Torrado escuro = mais sabor

Torrado leve = mais acidez

## Limpeza

Nunca mergulhar o aparelho em água ou lavar na máquina de lavar loiça!

Não utilizar jacto de vapor para limpar o aparelho.

Tirar a ficha de rede antes de limpar o aparelho.

- Após cada utilização, limpar todas as peças que entraram em contacto com o café.

- Limpar a exterior da máquina de café com um pano húmido; nunca utilizar produtos de limpeza fortes ou abrasivos.
- Limpar o depósito de água por baixo de água a correr; não utilizar uma escova.

### Só TKA80.

- A cafeteira de vidro e a sua tampa podem ser lavados na máquina de lavar loiça.

### Só TKA8A05.

- Lavar a cafeteira isotérmica e a tampa e limpar o exterior com um pano húmido. Não lavar no lava-loiças nem em água servida.

**Dica:** Depósitos difíceis podem ser eliminados utilizando uma solução de carbonato de sódio, detergente granulado para lava-loiça ou pastilhas para limpeza de dentaduras.

- Guardar a cafeteira isotérmica sem fechar para prevenir odores e formação de bactérias.

## Descalcificar

Este aparelho está equipado com um indicador de descalcificação automático. Quando se iluminar o **calc**, a máquina precisa de ser descalcificada.

Uma descalcificação regular

- aumentará a vida útil da sua máquina de café
- garantirá o seu funcionamento correcto
- previne a formação excessiva de vapor
- acelera o processo de infusão
- e poupa energia.

Descalcificar a máquina utilizando um produto de descalcificar comercial.

- Desligar o aparelho e deixar arrefecer.
- Assegurar que a tampa da cafeteira esteja devidamente fechada quando colocar a cafeteira na máquina de café.
- Preparar o descalcificar solução em conformidade com as instruções do fabricante e vertê-la no depósito de água.

**Aviso:** Nunca encher com mais de **6 chávenas**.

- Ligar o aparelho com o botão **Ⓛ** ON/OFF.

- Premir sem soltar o botão **calc** durante pelo menos 2 segundos. O ciclo de descalcificação inicia-se.
- O programa interrompe o ciclo várias vezes durante alguns minutos cada vez a fim de deixar o produto de descalcificação actuar sobre os resíduos de calcário. O ciclo de descalcificação demora aproximadamente 30 minutos.
- Depois de terminada a descalcificação, a indicação **calc** acende. O aparelho deve ser operado duas vezes com água limpa, sem café. Nunca encher o depósito de água com mais de **6 chávenas** de água.
- Lavar cuidadosamente todas as peças soltas e a cafeteira de vidro.

## Pesquisa de avarias

A máquina de café demora significativamente mais tempo ou desliga automaticamente antes da conclusão do ciclo de infusão.

– A máquina precisa de ser descalcificada.

- Descalcificar a máquina em conformidade com as instruções. Para iniciar o programa de descalcificação, premir sem soltar o botão **calc** durante pelo menos 2 segundos.

**Dica:** Se a água da sua região for muito dura, convém descalcificar a máquina de café mais vezes que indicado pelo indicador **calc**.

O dispositivo anti-gota tem fuga.

– Precisa de ser limpo.

- Limpar o dispositivo anti-gota (no porta-filtro) por baixo de água a correr passando várias vezes com o dedo.

## Dados técnicos

Ligação elétrica	220-240 V~ 50/60 Hz
Potência	TKA80. 1160 W TKA8A05. 1100 W
Altura do aparelho	355 mm
Largura do aparelho	260 mm
Profundidade do aparelho	250 mm
Capacidade de depósito	TKA80. 1,375 l TKA8A05. 1,1 l

## Eliminação do aparelho



Eliminar a embalagem de forma ecológica. Este aparelho está marcado em conformidade com a Directiva 2012/19/UE relativa aos resíduos de equipamentos eléctricos e electrónicos (waste electrical and electronic equipment – WEEE).

A directiva estabelece o quadro para a criação de um sistema de recolha e valorização dos equipamentos usados válido em todos os Estados Membros da União Europeia.

Contactar o revendedor especializado para mais informações.

## Garantia

Para este aparelho vigoram as condições de garantia publicadas pelo nosso representante no país em que o mesmo for adquirido. O representante onde comprou o aparelho poderá dar-lhe mais pormenores sobre este assunto. Para a prestação de qualquer serviço dentro da garantia é, no entanto, necessária a apresentação do documento de compra do aparelho.

Salvo alterações técnicas.

## Υποδείξεις ασφαλείας

**Διαβάστε παρακαλώ προσεχτικά τις οδηγίες χρήσης, συμμορφωθείτε μ' αυτές και φυλάξτε τις! Η συσκευή θα πρέπει να συνοδεύεται από τις παρούσες οδηγίες όταν παραδίδεται σε έναν άλλο χρήστη. Αυτή η συσκευή προορίζεται μόνο για την οικιακή χρήση και το οικιακό περιβάλλον.**

### **⚠ Κίνδυνος ηλεκτροπληξίας!**

Χρησιμοποιείτε τη συσκευή μόνο σε εσωτερικούς χώρους, σε θερμοκρασία δωματίου και σε υψόμετρο μέχρι 2000 m πάνω από τη στάθμη της θάλασσας. Η συσκευή επιτρέπεται να συνδεθεί σε ένα δίκτυο εναλλασσομένου ρεύματος μόνο μέσω μιας πρίζας, εγκατεστημένης σύμφωνα με τους κανονισμούς. Εξασφαλίστε, ότι το σύστημα αγωγών προστασίας (γείωση) της ηλεκτρικής εγκατάστασης του σπιτιού έχει εγκατασταθεί σύμφωνα με τους κανονισμούς.

Συνδέστε και χρησιμοποιείτε τη συσκευή μόνο σύμφωνα με τα στοιχεία στην πινακίδα τύπου. Οι επισκευές στη συσκευή, όπως π.χ. η αντικατάσταση ενός χαλασμένου καλωδίου τροφοδοσίας, επιτρέπεται να γίνει μόνο από τα δικά μας κέντρα εξυπηρέτησης πελατών, για να αποφευχθούν έτσι επικίνδυνες καταστάσεις. Αυτή η συσκευή μπορεί να χρησιμοποιηθεί από παιδιά από 8 ετών και πάνω και από άτομα με περιορισμένες φυσικές, αισθητήριες ή πνευματικές ικανότητες ή με ανεπαρκή εμπειρία και/ή ανεπαρκείς γνώσεις, όταν επιτηρούνται ή έχουν ενημερωθεί σχετικά με την ασφαλή χρήση της συσκευής και έχουν κατανοήσει τους πιθανούς από τη χρήση της συσκευής κινδύνους. Τα παιδιά κάτω των 8 ετών πρέπει να κρατούνται μακριά από τη συσκευή και το ηλεκτρικό καλώδιο σύνδεσης και δεν επιτρέπεται να χειριστούν τη συσκευή. Τα παιδιά δεν επιτρέπεται να παίζουν με τη συσκευή. Ο καθαρισμός και η συντήρηση μέσω χρήστη δεν επιτρέπεται να γίνεται από παιδιά, εκτός εάν αυτά είναι 8 ετών και πάνω και επιτηρούνται. Μην επιτρέψετε να χυθούν υγρά στο φως.

Μη βυθίζετε τη συσκευή ή το ηλεκτρικό καλώδιο ποτέ σε νερό. Παρακολουθείτε πάντοτε τη συσκευή κατά τη διάρκεια της λειτουργίας!

Χρησιμοποιείτε τη συσκευή μόνο, όταν το ηλεκτρικό καλώδιο και η συσκευή δεν παρουσιάζουν καμία ζημιά. Σε περίπτωση βλάβης τραβήξτε αμέσως το φως από την πρίζα ή διακόψτε την τάση του δικτύου.

### **⚠ Κίνδυνος εγκαύματος και πυρκαγιάς!**

Η λάθος χρήση της συσκευής μπορεί να οδηγήσει σε τραυματισμούς. Κατά τη διάρκεια της λειτουργίας της συσκευής η θερμοκρασία των προσιτών επιφανειών μπορεί να είναι πολύ υψηλή. Πιάνετε τα εξαρτήματα και τη γυάλινη κανάτα κατά τη διάρκεια της λειτουργίας μόνο από τις προβλεπόμενες προς τούτο λαβές. Μην τοποθετείτε τη συσκευή πάνω ή κοντά σε πολύ ζεστές επιφάνειες, όπως π.χ. πλάκες εστίων. Αποτρέψτε το πιπίλισμα του λίπους, το συνθετικό υλικό μπορεί να υποστεί ζημιά.

Μην καλύπτετε ποτέ την επιφάνεια εναπόθεσης της κανάτας. Μετά τη χρήση οι επιφάνειες των θερμαντικών στοιχείων ή η θερμαντική πλάκα μπορεί να είναι ακόμα καυτές για λίγο χρόνο.

Η συσκευή ζεσταίνεται πολύ. Μη λειτουργείτε τη συσκευή ποτέ σε μια ντουλάπα.

### **⚠ Κίνδυνος ασφυξίας!**

Μην αφήνετε τα παιδιά να παίζουν με το υλικό συσκευασίας.

### **⚠ Προσοχή! Καθαρισμός των επιφανειών που έρχονται σε επαφή με τρόφιμα!**

Προσέξτε τις ειδικές υποδείξεις για τον καθαρισμό στις εικονογραφημένες οδηγίες.

**Συγχαρητήρια για την αγορά αυτής της συσκευής από τον Οίκο Bosch. Αποκτήσατε ένα προϊόν υψηλής ποιότητας που θα σας αφήσει απόλυτα ικανοποιημένους.**

Αυτό το εγχειρίδιο οδηγιών περιγράφει δύο μοντέλα:

- **TKA80.** Μοντέλο με γυάλινη κανάτα
- **TKA8A05.** Μοντέλο με κανάτα θερμός

## Μέρη και χειριστήρια λειτουργίας

- 1 Δοχείο νερού με ένδειξη στάθμης νερού (αποσπώμενο)
- 2 Καπάκι δοχείου νερού (αποσπώμενο)
- 3 Περίβλημα φίλτρου (περιστρεφόμενο)
- 4 Υποδοχή φίλτρου (πλένεται στο πλυντήριο των πιάτων)
- 5 Προστασία από διαρροή σταγόνων
- 6 **TKA80. μόνο**  
Γυάλινη κανάτα με καπάκι (πλένεται στο πλυντήριο των πιάτων)
- 7 **TKA8A05. μόνο**  
Κανάτα θερμός με καπάκι
- 8 Διακόπτης **ON/OFF**
- 9  Ένδειξη χαμηλής στάθμης νερού
- 9 Οθόνη (αυτόματη απενεργοποίηση) **auto off**
- 10 Κουμπί καθαρισμού αλάτων με ένδειξη **calc**
- 11 Χώρος τυλίγματος καλωδίου
- TKA80. μόνο**
- 12 Θερμαινόμενη πλάκα
- TKA8A05. μόνο**
- 13 Διακόπτης απελευθέρωσης (στη λαβή της κανάτας)

## Γενικές πληροφορίες

- **Γεμίστε το δοχείο νερού μόνο με καθαρό, δροσερό νερό.** Μην προσθέσετε ποτέ γάλα ή ροφήματα όπως τσάι ή καφέ γιατί αυτό θα καταστρέψει τη συσκευή.
- Μην γεμίζετε ποτέ το δοχείο νερού πάνω από την ένδειξη «8 ☰» (TKA8A05.) ή «10 ☰» (TKA80.).
- Χρησιμοποιήστε μέτρια αλεσμένο καφέ (περίπου 6 γρ. ανά φλιτζάνι).

- Μην παρασκευάσετε λιγότερο από την ελάχιστη ποσότητα των τριών φλιτζανιών γιατί ο καφές δε θα είναι όσο δυνατός θα θέλατε και δε θα έχει την ανάλογη θερμοκρασία (1 φλιτζάνι = περίπου 125 ml).
- Μην βγάλετε ποτέ την κανάτα ενώ η καφετιέρα παρασκευάζει καφέ γιατί αυτό θα προκαλέσει υπερχειλίση στην υποδοχή του φίλτρου.
- Βεβαιωθείτε ότι το καπάκι της κανάτας είναι κλειστό όταν τοποθετείτε την κανάτα πάνω στην καφετιέρα.
- Μην χρησιμοποιείτε άλλες κανάτες γιατί η ειδική προστασία διαρροής σταγόνων θα μπλοκάρει τον καφέ και δε θα έχει ροή προς το άνοιγμα.
- Μερική συσσώρευση νερού στην υποδοχή του φίλτρου είναι φυσιολογική. Κάτι τέτοιο δε σημαίνει ότι η καφετιέρα είναι ελαττωματική.

## Πριν χρησιμοποιήσετε τη συσκευή για πρώτη φορά

- Βγάλτε τυχόν αυτοκόλλητα ή μεμβράνες.
- Βγάλτε αρκετό καλώδιο από το χώρο τυλίγματος και βάλτε το φινις στην πρίζα.
- Για να την καθαρίσετε, γεμίστε το δοχείο νερού με 6 φλιτζάνια νερό και ξαναβάλτε το στη θέση του. Πατήστε το πλήκτρο **ON/OFF** . Ξεκινάει το πρόγραμμα καθαρισμού.
- Επαναλάβετε τη διαδικασία καθαρισμού.

**Σημείωση:** Μπορεί να παρατηρήσετε μία μυρωδιά «νέας συσκευής». Αυτό είναι φυσιολογικό. Εάν είναι αυτή η περίπτωση, γεμίστε με διάλυμα ξυδιού (1 φλιτζάνι ξύδι σε 5 φλιτζάνια νερό) και λειτουργήστε το πρόγραμμα καθαρισμού. Μετά, ξεπλύνετε τη συσκευή δύο φορές με **6 φλιτζάνια** νερό.

- Καθαρίστε την κανάτα πολύ καλά.

## Παρασκευή καφέ

- Βγάλτε το δοχείο νερού, γεμίστε το με νερό και ξαναβάλτε το στη θέση του.
- Στρέψτε το περίβλημα του φίλτρου.
- Εισάγετε ένα χάρτινο φίλτρο διαστάσεων 1x4 στην υποδοχή του φίλτρου και προσθέστε την ποσότητα καφέ που θέλετε.
- Κλείστε το περίβλημα του φίλτρου μέχρι να ασφαλίσει.
- Τοποθετήστε την κανάτα με κλειστό το καπάκι κάτω από το περίβλημα του φίλτρου.
- Πατήστε το πλήκτρο ON/OFF  για να ξεκινήσει ο κύκλος παρασκευής καφέ. Συγχρόνως, ενεργοποιείται η λειτουργία **auto off** (αυτόματη απενεργοποίηση).

### TKA80. μόνο

**Πληροφορία:** Η συσκευή είναι προγραμματισμένη με μια αυτόματη απενεργοποίηση **auto off** (εξοικονόμηση ενέργειας), η οποία απενεργοποιεί τη συσκευή περίπου 40 λεπτά μετά το τέλος της παρασκευής.

### TKA8A05. μόνο

**Πληροφορία:** Η συσκευή είναι προγραμματισμένη με μια αυτόματη απενεργοποίηση **auto off** (εξοικονόμηση ενέργειας), η οποία απενεργοποιεί τη συσκευή λίγα λεπτά μετά τη λήξη της παρασκευής.

**Συμβουλή:** Εάν ξεπλύνετε την κανάτα θερμός με καυτό νερό πριν τη χρησιμοποιήσετε, ο καφές θα παραμείνει ζεστός ακόμη περισσότερο χρόνο.

**Σημαντικό:** Όταν ολοκληρωθεί η διαδικασία παρασκευής καφέ, περιμένετε ένα λεπτό μέχρι να πέσει όλος ο καφές στο φίλτρο και μετά στην κανάτα.

**Αφήστε τη συσκευή να κρυώσει για πέντε λεπτά πριν παρασκευάσετε και πάλι καφέ.**

## Ένδειξη χαμηλής στάθμης νερού

Αυτή η καφετιέρα «αισθάνεται» εάν η στάθμη του νερού στο δοχείο είναι πολύ χαμηλή (λιγότερο από περ. 4 φλιτζάνια). Εάν η στάθμη του νερού είναι χαμηλή, ανάβει το  και η συσκευή αυτόματα αυξάνει το χρόνο παρασκευής καφέ. Αυτό εξασφαλίζει ότι ο καφές θα διατηρήσει την ιδανική του γεύση.

## Κανάτα θερμός

### TKA8A05. μόνο

**Σημαντικό:** Μην χρησιμοποιείτε ποτέ την κανάτα για να διατηρήσετε ζεστά γαλακτοκομικά προϊόντα ή βρεφικές τροφές, καθώς είναι πιθανό να αναπτυχθούν βακτηρίδια. Μην ζεσταίνετε την κανάτα σε φούρνο μικροκυμάτων ή κοινό ηλεκτρικό φούρνο. Μην χρησιμοποιείτε ποτέ την κανάτα για φύλαξη ή μεταφορά ανθρακούχων αναψυκτικών. Ξεπλένετε προσεκτικά την κανάτα μετά από κάθε χρήση.

Για να μην κλείσει μόνιμα από μόνο του αεροστεγώς λόγω της επίδρασης του κενού, το καπάκι είναι σχεδιασμένο να μην κλείνει ερμητικά. Επομένως, επειδή η κανάτα θερμός μπορεί να παρουσιάσει διαρροή, θα πρέπει πάντα να τη φυλάσσετε και να τη μεταφέρετε σε όρθια θέση.

Η κανάτα θερμός χωράει ποσότητα που αντιστοιχεί σε 8 φλιτζάνια περίπου.

Το καπάκι του θερμός ανοίγει από την ασφάλεια.

- Άνοιγμα καπακιού (Εικ. **a**)
- Κλείσιμο καπακιού (Εικ. **b**)
- Αφαίρεση καπακιού (Εικ. **c**)



## Συμβουλές για την παρασκευή καφέ

Φυλάξτε τον αλεσμένο καφέ σε δροσερό μέρος. Μπορείτε επίσης να τον βάλετε στην κατάψυξη.

Εάν έχετε ανοίξει μία συσκευασία καφέ, κλείστε την σφιχτά για να διατηρήσει ο καφές το άρωμά του.

Ο τρόπος που έχουν καβουρδιστεί οι κόκκοι του καφέ επηρεάζει τη γεύση και το άρωμά του.

Περισσότερο καβούρδισμα

= περισσότερη γεύση

Λιγότερο καβούρδισμα

= περισσότερη οξύτητα

## Καθαρισμός

Μη βυθίζετε ποτέ τη συσκευή στο νερό ούτε να την τοποθετείτε στο πλυντήριο των πιάτων!

Μην καθαρίζετε τη συσκευή με ατμό.

Αποσυνδέστε τη συσκευή από το ρεύμα πριν την καθαρίσετε.

- Καθαρίστε όλα τα μέρη που ήρθαν σε επαφή με τον καφέ μετά από κάθε χρήση.
- Καθαρίστε το εξωτερικό μέρος της καφετιέρας με ένα νωπό πανί. Μη χρησιμοποιείτε δυνατά ή αποξεστικά καθαριστικά.
- Καθαρίστε το δοχείο νερού κάτω από τρεχούμενο νερό. Μη χρησιμοποιείτε βουρτσάκι.

### TKA80. μόνο

- Μπορείτε να πλύνετε τη γυάλινη κανάτα και το καπάκι της στο πλυντήριο των πιάτων.

### TKA8A05. μόνο

- Ξεπλύνετε την κανάτα θερμός και το καπάκι και σκουπίστε το εξωτερικό μέρος με ένα νωπό πανί. Μην βυθίζετε την κανάτα στο νερό πλυσίματος των πιάτων και μην την βάζετε στο πλυντήριο πιάτων. **Συμβουλή:** Οι επίμονες επικαθίσεις αλάτων από το νερό μπορούν να αφαιρεθούν χρησιμοποιώντας διάλυμα σόδας, διάλυμα σκόνης για πλυντήριο πιάτων ή αναβράζοντα δισκία καθαρισμού τεχνητών οδοντοστοιχιών.
- Για την αποτροπή ανάπτυξης άσχημων οσμών και βακτηριδίων, να φυλάσσετε την κανάτα θερμός με το καπάκι ανοιχτό.

## Καθαρισμός από τα άλατα

Αυτή η συσκευή είναι εξοπλισμένη με αυτόματη ένδειξη καθαρισμού αλάτων. Εάν ανάψει το calc, πρέπει να καθαρίσετε τη συσκευή από τα άλατα.

Ο τακτικός καθαρισμός από τα άλατα

- παρατείνει τη διάρκεια ζωής της συσκευής σας,
- εξασφαλίζει τη σωστή λειτουργία της,
- εμποδίζει τη δημιουργία υπερβολικού ατμού,
- επιταχύνει τη διαδικασία παρασκευής καφέ,
- εξοικονομεί ενέργεια.

Καθαρίστε τη συσκευή από τα άλατα με ένα προϊόν καθαρισμού αλάτων του εμπορίου.

- Απενεργοποιήστε τη συσκευή και αφήστε την να κρυώσει.
- Βεβαιωθείτε ότι το καπάκι της κανάτας είναι κλειστό όταν τοποθετείτε την κανάτα πάνω στην καφετιέρα.
- Προετοιμάστε το διάλυμα καθαρισμού αλάτων σύμφωνα με τις οδηγίες του κατασκευαστή και ρίξτε το μέσα στο δοχείο νερού.

**Προειδοποίηση:** Μη γεμίσετε την καφετιέρα με περισσότερα από

**6 φλιτζάνια.**

- Ενεργοποιήστε τη συσκευή με το πλήκτρο ON/OFF .

- Πιέστε και κρατήστε πιεσμένο το πλήκτρο καθαρισμού αλάτων calc τουλάχιστον για 2 δευτερόλεπτα. Ξεκινάει η διαδικασία καθαρισμού από τα άλατα.
- Το πρόγραμμα διακόπτει τη διαδικασία αρκετές φορές για λίγα λεπτά ώστε να μπορέσει το προϊόν καθαρισμού αλάτων να δεισδύσει στα κατάλοιπα αλάτων. Ολόκληρη η διαδικασία καθαρισμού αλάτων διαρκεί περίπου 30 λεπτά.
- Μετά το πέρας του καθαρισμού από τα άλατα (απασβέστωση) σβήνει η ένδειξη **calc**. Λειτουργήστε τη συσκευή δύο φορές με καθαρό νερό χωρίς καφέ. Μη γεμίσετε το δοχείο με περισσότερα από **6 φλιτζάνια** νερό.
- Καθαρίστε σχολαστικά όλα τα αφαιρούμενα εξαρτήματα και την κανάτα.

## Επίλυση προβλημάτων

Η συσκευή χρειάζεται περισσότερο χρόνο για την παρασκευή ή απενεργοποιείται αυτόματα πριν ολοκληρωθεί η παρασκευή του καφέ.

- Πρέπει να καθαρίσετε τη συσκευή από τα άλατα.
- Καθαρίστε τη συσκευή από τα άλατα σύμφωνα με τις οδηγίες. Για να ξεκινήσετε το πρόγραμμα καθαρισμού αλάτων, πιέστε και κρατήστε πιεσμένο το πλήκτρο **calc** τουλάχιστον για 2 δευτερόλεπτα.

**Συμβουλή:** Εάν το νερό της περιοχής σας είναι πολύ σκληρό, πρέπει να καθαρίζετε την καφετιέρα συχνότερα από τη συνιστώμενη ένδειξη calc.

Η προστασία διαρροής σταγόνων τρέχει.

- Πρέπει να την καθαρίσετε.
- Καθαρίστε την προστασία διαρροής σταγόνων (μέσα στην υποδοχή του φίλτρου) κάτω από τρεχούμενο νερό ενώ τη λειτουργείτε αρκετές φορές με το δάχτυλό σας.

## Τεχνικά χαρακτηριστικά

Ηλεκτρική σύνδεση	220-240 V~ 50/60 Hz
Απορροφούμενη ισχύς	TKA80. 1160 W
	TKA8A05. 1100 W
Ύψος συσκευής	355 mm
Πλάτος συσκευής	260 mm
Βάθος συσκευής	250 mm
Ποσότητα πλήρωσης Δοχείο	TKA80. 1,375 L
	TKA8A05. 1,1 L

## Απόσυρση



Απορρίψτε τη συσκευασία με τρόπο φιλικό προς το περιβάλλον. Αυτή η συσκευή χαρακτηρίζεται σύμφωνα με την ευρωπαϊκή οδηγία 2012/19/EE περί ηλεκτρικών και ηλεκτρονικών συσκευών (waste electrical and electronic equipment – WEEE). Η οδηγία προκαθορίζει τα πλαίσια για μια απόσυρση και αξιοποίηση των παλιών συσκευών με ισχύ σ' όλη την ΕΕ. Για τους τρόπους αποκομιδής που ισχύουν επί του παρόντος, θα σας ενημερώσει ο ειδικός έμπορος.

Με επιφύλαξη για τις όποιες αλλαγές.

# Όροι Εγγύησης

1. Η εγγύηση καλής λειτουργίας των προϊόντων μας παρέχεται για χρονικό διάστημα είκοσι τεσσάρων (24) μηνών από την ημερομηνία της πρώτης αγοράς που αναγράφεται στη θεωρημένη απόδειξη αγοράς. Για την παροχή της εγγύησης απαιτείται η επίδειξη της θεωρημένης απόδειξης αγοράς στην οποία αναγράφεται ο τύπος και το μοντέλο του προϊόντος.
2. Η εταιρεία μέσα στα ανωτέρω χρονικά όρια, σε περίπτωση πλημμελούς λειτουργίας της συσκευής, αναλαμβάνει την υποχρέωση της επαναφοράς της σε ομαλή λειτουργία και της αντικατάστασης κάθε τυχόν ελαττωματικού μέρους (πλην των αναλωσίμων και των ευπαθών, όπως τα γυάλινα, λαμπτήρες κλπ.). Απαραίτητη προϋπόθεση για να ισχύει η εγγύηση είναι η μη λειτουργία της συσκευής να προέρχεται από την πλημμελή κατασκευή της και όχι επί παραδείγματι από κακή χρήση, λανθασμένη εγκατάσταση, μη τήρηση των οδηγιών χρήσης της συσκευής, ακατάλληλη συντήρηση από πρόσωπα μη εξουσιοδοτημένα από την BSH Οικιακές Συσκευές Α.Β.Ε. ή από εξωγενείς παράγοντες όπως διακοπές ηλεκτρικού ρεύματος ή διαφοροποίησης της τάσης κλπ.
3. Στην περίπτωση που το προϊόν δεν λειτουργεί σωστά λόγω της κατασκευής του και εφόσον η πλημμελής λειτουργία εκδηλώθηκε κατά την περίοδο εγγύησης, η μονάδα Σέρβις (ή το εξουσιοδοτημένο συνεργείο) της BSH Οικιακές Συσκευές Α.Β.Ε. θα το επισκευάσει με σκοπό τη χρήση για την οποία κατασκευάστηκε, χωρίς να υπάρξει χρέωση για ανταλλακτικά ή την εργασία.
4. Δεν καλύπτονται από την εγγύηση οι κίνδυνοι που σχετίζονται με πτ μεταφορά του προϊόντος προς επισκευή στον μεταπωλητή ή προς την μονάδα Σέρβις (ή προς το Εξουσιοδοτημένο Συνεργείο) της BSH Οικιακές Συσκευές Α.Β.Ε. εφόσον δεν πραγματοποιούνται από την BSH Οικιακές Συσκευές Α.Β.Ε. ή από εξουσιοδοτημένο απ' αυτήν πρόσωπο.
5. Όλες οι επισκευές της εγγύησης πρέπει να γίνονται από το Εξουσιοδοτημένο Σέρβις (ή το εξουσιοδοτημένο συνεργείο) της BSH Οικιακές Συσκευές Α.Β.Ε.
6. Η εγγύηση δεν καλύπτει κανένα προϊόν που χρησιμοποιείται πέραν των προδιαγραφών για τις οποίες κατασκευάστηκε (π.χ. οικιακή χρήση).
7. Η εγγύηση καλής λειτουργίας που παρέχεται από τον κατασκευαστή παύει αν αποκολληθούν, αλλιωθούν ή τροποποιηθούν με οποιοδήποτε τρόπο οι ταινίες ασφαλείας ή οι ειδικές διακριτικές αυτοκόλλητες ετικέτες επί των οποίων αναγράφεται ο αριθμός σειράς ή η ημερομηνία αγοράς.
8. Η εγγύηση δεν καλύπτει:
  - Επισκευές, μετατροπές ή καθαρισμούς που έλαβαν χώρα σε κέντρο Σέρβις μη εξουσιοδοτημένο από την BSH Οικιακές Συσκευές Α.Β.Ε.
  - Λάθος χρήση, υπερβολική χρήση, χειρισμό ή λειτουργία του προϊόντος κατά τρόπο μη σύμφωνο με τις οδηγίες που περιέχονται στα εγχειρίδια χρήσης και/ή στα σχετικά έγγραφα χρήσης, συμπεριλαμβανομένων της πλημμελούς φύλαξης της συσκευής, της πτώσης της συσκευής κλπ.
  - Προϊόντα με δυσανάγνωστο αριθμό σειράς.
  - Ζημιές που προκαλούνται ενδεικτικά από αστραπές, νερό ή υγρασία, φωτιά, πόλεμο, δημόσιες αναταραχές, λάθος τάσεις του δικτύου παροχής ρεύματος, ή οποιοδήποτε λόγο που είναι πέραν από τον έλεγχο του κατασκευαστή ή εξουσιοδοτημένου συνεργείου.
9. Αντικατάσταση της συσκευής γίνεται μόνο εφόσον δεν είναι δυνατή η επιδιόρθωση της κατόπιν πιστοποίησης της αδυναμίας επισκευής από το Εξουσιοδοτημένο Σέρβις (ή το εξουσιοδοτημένο συνεργείο) της BSH Οικιακές Συσκευές Α.Β.Ε.
10. Η κάθε επισκευή ή η αντικατάσταση ελαττωματικού μέρους δεν παρατείνει τον χρόνο εγγύησης του προϊόντος.
11. Εξαρτήματα και υλικά που αντικαθίστανται κατά τη διάρκεια της εγγύησης επιστρέφονται στο συνεργείο.

## **BSH Οικιακές Συσκευές Α.Β.Ε.**

17° χλμ Εθνικής οδού Αθηνών - Λαμίας & Ποταμού 20,145 64 Κηφισιά, Αθήνα

## **ΤΑ ΚΕΝΤΡΙΚΑ ΣΗΜΕΙΑ ΕΞΥΠΗΡΕΤΗΣΗΣ ΠΕΛΑΤΩΝ**

**Αθήνα** ..... 17° χλμ Εθνικής οδού Αθηνών – Λαμίας & Ποταμού 20,145 64 Κηφισιά

**Θεσ/νίκη** ..... Οδός Χάλκης, Πατριαρχικό Πυλαίας, 570 οι Πυλαία, Τ.θ. 60017 Θέρμη

**Πάτρα** ..... Χαραλάμπη 57. 262 24 Ψηλά Αλώνια

**Ηράκλειο – Κρήτης** ..... Λεωφ. Εθνικής Αντιστάσεως 23 & Καλαμά, 713 06 Ηράκλειο

**Κύπρος** ..... Αρχ. Μακαρίου Γ 39. 2407 Έγκωμη Λευκωσία, Κύπρος

**18182** ..... 24 ώρες / 7 ημέρες, τυπική χρέωση κλήσης προς εθνικά δίκτυα

## **ΠΑΝΕΛΛΑΔΙΚΟ ΤΗΛΕΦΩΝΟ ΕΞΥΠΗΡΕΤΗΣΗΣ ΠΕΛΑΤΩΝ**

01/17

## Güvenlik uyarıları

**Kullanım kılavuzunu lütfen itinalı olarak okuyun, kılavuzdaki bilgilere göre hareket edin ve kılavuzu saklayın! Cihazı başkasına verecek olursanız iş bu kılavuzu da ekleyin. Bu cihaz sadece evde ve ev ortamında kullanılmak için tasarlanmıştır.**

### **⚠ Elektrik çarpma tehlikesi!**

Cihazı sadece normal oda sıcaklığında ve deniz seviyesinin en çok 2000 m üstünde bir rakımda kullanın. Cihaz sadece kurallara uygun şekilde monte edilmiş olan topraklamalı bir priz üzerinden alternatif akımlı bir akım şebekesine bağlanabilir. Evinizin koruyucu hat kurulumunun uzmanca yapılmış olmasını sağlayınız. Cihazı sadece tip plaketindeki bilgilere göre bağlayın ve işletin. Cihazda, hasar görmüş bir elektrik kablosunun değiştirilmesi gibi onarımlar, tehlikeleri önlemek için, sadece yetkili servisimiz tarafından yapılmalıdır.

Bu cihaz 8 yaş ve üstü çocuklar ve fiziksel, duyuşsal ya da zihinsel engeli olan ya da deneyimi ve bilgisi yetersiz olan kişiler tarafından sadece, sorumlu bir kişinin nezareti altında veya cihazın güvenli kullanımı konusunda bilgilendirilmiş olmaları ve kullanımdan kaynaklanan tehlikeleri anlamış olmaları halinde kullanılabilir. 8 yaş altı çocuklar cihazdan ve bağlantı kablosundan uzak tutulmalıdır ve cihazı kullanmaları yasaktır. Çocukların cihazla oynaması yasaktır.

Temizlik ve kullanıcının çocuklar tarafından 8 yaş ve üstü ve gözetim altında olmaları haricinde, yapılması yasaktır.

Konnektörün üzerine sıvı dökülmesinden kaçınınız.

Cihazı veya elektrik kablosunu hiçbir zaman suya daldırmayın.

Cihazı işletim sırasında sürekli olarak gözetim altında tutun!

Cihazı sadece elektrik kablosunda ve kendisinde hasar yoksa kullanın. Arıza durumunda derhal elektrik fişini çekin veya elektriği kapatın.

## ⚠ Yanma ve yangın tehlikesi!

Cihazın hatalı kullanılması yaralanmalara yol açabilir. Cihazın işletilmesi esnasında, dokunulabilen yüzeyin sıcaklığı çok yüksek olabilir. Cihazı kullanırken, cihaz parçalarını ve cam demliği sadece öngörülen tutamaklardan kavrayın. Cihazı, ocak gibi sıcak yüzeylerin üzerine veya yakınına koymayın. Yağların sıçramasını önleyin, aksi takdirde plastik hasar görebilir.

Demlik için olan oturtma yüzeyini hiçbir zaman örtmeyin. Kullanım sonrasında ısıtma elemanının veya ısı plakasının yüzeyi bir süre daha sıcak olabilir.

Cihaz ısınır. Cihazı kesinlikle bir dolap içerisinde kullanmayınız.

## ⚠ Boğulma riski!

Çocukların ambalaj malzemesiyle oynamasına izin vermeyin.

## ⚠ Dikkat! Gıda maddeleri ile temas eden yüzeylerin temizlenmesi!

Kılavuzda belirtilen temizlik ile ilgili özel uyarılar dikkate alınmalıdır.

**Bosch firmasının bu cihazını satın aldığınız için tebrik ederiz. Çok memnun kalacağınız yüksek değerli bir ürünün sahibi oldunuz.**

Kullanım kılavuzları bir çok model için yapılmaktadır. Bu yüzden kullanım kılavuzu ile detaylar arasında farklılıklar olabilir. Üretici firma, kullanım kılavuzu basıldıktan sonra, ürünün teknik özelliklerini geliştirmek amacıyla bir takım değişiklikler yapabilir. Bu yapılan değişiklikleri Çağrı Yönetim Merkezinden öğrenebilirsiniz.

Bu kullanım kılavuzu iki modeli anlatmaktadır:

- **TKA80.** Cam sürahili model
- **TKA8A05.** Termos sürahili model

## Parçalar ve kumanda düğmeleri

- 1 Doluluk seviyesi göstergeli su haznesi (çıkartılabilir)
- 2 Su haznesi kapağı (çıkartılabilir)
- 3 Filtre yuvası (döndürmeli)
- 4 Filtre tutucu (bulaşık makinesinde yıkanabilir)
- 5 Damlama emniyeti
- 6 **TKA80.** Kapaklı cam sürahi (bulaşık makinesinde yıkanabilir)
- 7 **TKA8A05.** Kapaklı termos sürahi
- 8 ① AÇMA/KAPATMA düğmesi
- 9 ② Az su göstergesi
- 9 Ekran (otomatik kapanır) **auto off**
- 10 Göstergeli kireç giderme düğmesi **calc**
- 11 Kablo saklama bölmesi

### Sadece TKA80.

- 12 Isıtma levhası

### Sadece TKA8A05.

- 13 Düğmeye basın (sürahi sapındaki)

## Genel bilgiler

- **Su haznesine sadece temiz ve soğuk su doldurun.** Asla süt ya da çay veya kahve gibi içecekler eklemeyin; bu cihaza hasar verir.
- Su haznesini asla „8 ☞“ (TKA8A05.) veya „10 ☞“ (TKA80.) işaretlerinin üzerinde doldurmayın.
- Orta derecede öğütülmüş kahve kullanınız (yaklaşık 6 gr./bardak).
- Minimum 3 bardaktan az kahve demlemeyiniz; aksi takdirde kahve istenen güçte ve sıcaklıkta olmaz (1 bardak = yaklaşık 125 ml.).
- Makine kahveyi demlerken sürahiyi asla yerinden çıkarmayınız; aksi takdirde filtre tutucu taşabilir.
- Sürahiyi kahve makinesine yerleştirirken sürahi kapağının kapalı durumda olduğundan emin olunuz.
- Ürünün kendi sürahi, kahvenin tablaya akmasını engelleyen özel bir damlama koruyucusuna sahip olduğundan, başka bir sürahi kullanmayınız.
- Filtrede biraz su birikmesi normaldir; bu kahve makinesinin bozuk olduğu anlamına gelmez.

## İlk kullanımdan önce

- Etiketleri veya koruyucu film tabakasını çıkartınız.
- Kabloyu saklama bölümünden gerektiği uzunlukta çekiniz ve prize takınız.
- Temizlemek için su haznesini 6 bardak suyla doldurunuz ve yerine geri koyunuz. **① AÇMA/KAPATMA** düğmesine basın; temizleme programı başlar.
- Temizleme işlemini tekrarlayınız.

**Not:** Burnunuza bir “yeni makine” kokusu gelebilir; bu normaldir. Durum bu ise, sirke solüsyonuyla doldurun (5 bardak suya 1 bardak sirke) ve temizleme programını çalıştırın. Sonra, makineyi **6 bardak** suyla iki defa durulayın.

- Sürahiyi iyice temizleyiniz.

## Kahve demleme

- Su haznesini çıkartınız, suyla doldurunuz ve yerine geri koyunuz.
- Filtre yuvasını dışarı çeviriniz.
- Filtre tutucusuna 1x4'lük bir kağıt filtre yerleştiriniz ve istediğiniz kadar kahve koyunuz.
- Filtre yuvasını kenetlenene kadar geri çeviriniz.
- Sürahiyi kapağı kapalı halde filtre yuvasının altına yerleştiriniz.
- Demleme döngüsünü başlatmak için **① AÇMA/KAPATMA** düğmesine basınız. Aynı anda **auto off** işlevi etkinleşir; ekran aydınlanır.

### Sadece TKA80.

**Bilgi:** Cihazda, demleme işleminden yaklaşık 40 dakika sonra cihazı kapatan bir **auto off** (elektrik tasarrufu) işlevi bulunmaktadır.

### Sadece TKA8A05.

**Bilgi:** Cihazda, demleme işleminden birkaç dakika sonra cihazı otomatik olarak kapatmaya programlanmış olan bir **auto off** (elektrik tasarrufu) işlevi bulunmaktadır.

**İpucu:** Eğer termos sürahiyi kullanımdan önce sıcak suyla durularsanız, kahve daha da uzun süre sıcak kalacaktır.

**Önemli:** Demleme işlemi bittiğinde, kahvenin tamamı filtreden geçip sürahiye akana kadar bir süre bekleyiniz. Yeni bir demleme işlemine başlamadan önce makineyi 5 dakika boyunca soğumaya bırakınız.

## Az su göstergesi

Bu kahve makinesi su haznesindeki su seviyesinin (yaklaşık 4 bardaktan az) düşük olup olmadığını algılar.

Eğer su seviyesi az ise,  simgesi aydınlanır ve makine demleme süresini otomatik olarak uzatır. Bu, kahvenin ideal lezzetini korumasını sağlar.

## Termos sürahi

### Sadece TKA8A05.

**Önemli:** Sürahiyi asla süt ürünlerini veya bebek mamalarını sıcak tutmak için kullanmayınız, aksi takdirde bakteri oluşumuna yol açar. Sürahiyi mikrodalga veya normal fırında ısıtmayınız. Sürahiyi asla asitli içecekleri saklamak veya taşımak için kullanmayınız.

Sürahiyi her kullanımdan sonra dikkatle durulayınız.

Kapak, vakumlu sızdırmaz mekanizmanın açılmayacak şekilde sıkışmaması için az da olsa hava geçirecek şekilde tasarlanmıştır.

Dolayısıyla sızma olasılığını göz önünde bulundurarak termos sürahiyi her zaman dik durumda saklamanız ve taşımamız gerekir. Termos sürahi yaklaşık sekiz bardak alır.

Termos sürahinin kapağı ayırma anahtarı ile açılabilir.

- Kapağı aç (Şek. a)
- Kapağı kapat (Şek. b)
- Kapağı çıkart (Şek. c)

## Kahve yapma ipuçları

Öğütülmüş kahveyi serin bir yerde saklayınız; kahveyi dondurmanız da mümkündür. Kahve paketini ilk açışınızdan sonra, aromasını koruması için sıkıca kapatarak saklayınız.

Kahve çekirdeklerinin kavrulma kıvamları, tatlarını ve aromalarını etkiler. Koyu kavrulmuş = daha lezzetli Hafif kavrulmuş = daha asitli

## Temizlik

Cihazı asla suya batırmayınız veya bulaşık makinesine koymayınız!

Cihazı buharla temizlemeyiniz.

Temizlemeden önce cihazın fişini çekiniz.

- Her kullanımdan sonra kahveyle temas eden tüm parçaları temizleyiniz.
- Kahve makinesinin dış yüzeyini nemli bir bezle siliniz; güçlü veya aşındırıcı temizlik malzemeleri kullanmayınız.

- Su haznesini açık musluk altında temizleyiniz; sert fırça kullanmayınız.

### Sadece TKA80.

- Cam sürahi ve kapağı bulaşık makinesinde yıkanabilir.

### Sadece TKA8A05.

- Termos sürahiyi durulayınız ve dış yüzeyini nemli bir bezle siliniz. Sürahiyi bulaşık suyuna batırmayın veya bulaşık makinesine koymayın.

**İpucu:** İnatçı kireç lekeleri sodyum karbonat, bulaşık makinesi tozu veya diş protezlerini temizlemekte kullanılan efervesan tabletlerle giderilebilir.

- Kötü koku veya bakteri oluşumunu önlemek için termos sürahiyi kapağı açık halde saklayınız.

## Kireç giderme

Bu cihaz, otomatik bir kireç giderme göstergesi ile donatılmıştır. Eğer calc simgesi aydınlanırsa, bu makinenin kireçten arındırılması gerektiği anlamına gelir.

Düzenli kireçten arındırma

- cihazınızın ömrünü uzatır
- düzgün çalışmasını sağlar
- Aşırı buharlanmayı önler
- demleme işlemini hızlandırır
- enerji tasarrufu sağlar

Makineyi piyasa bulunabilen kireç çözücülerle kireçten arındırınız.

- Cihazı kapatınız ve soğumasını bekleyiniz.
- Sürahiyi kahve makinesine yerleştirirken sürahi kapağının kapalı durumda olduğundan emin olunuz.
- Kireç çözücü çözümü imalatçısının talimatları doğrultusunda hazırlayınız ve su haznesine dökünüz.

**Uyarı: 6 bardaktan fazla doldurmayınız.**

- Cihazı, ⓐ AÇMA/KAPATMA düğmesini kullanarak açınız.
- Kireç giderme calc düğmesini en az 2 saniye boyunca basılı tutunuz. Kireç giderme işlemi başlar.

tr

- Kireç çözücü maddenin en dipteki tortulara kadar nüfuz edebilmesi için program işlemi birkaç kez, birkaç dakikalığına duraklatabilir. Kireç giderme işlemi baştan sona yaklaşık 30 dakika sürer.
- Kireç giderme işlemi tamamlandıktan sonra **calc** göstergesi söner. Cihazı, iki kez temiz suyla ve kahve kullanmadan çalıştırınız. Hazneye **6 bardaktan** fazla su doldurmayınız.
- Çıkarılabilen tüm parçaları ve sürahiyi iyice durulayınız.

## Sorun Giderme

Makinenin kahveyi demlemesi normalden çok daha uzun sürüyor veya makine demleme işlemi tamamlanamadan kapanıyorsa.

– Makinenin kireç giderme işlemine ihtiyacı vardır.

- Makineyi, talimatlar doğrultusunda kireçten arındırınız. Kireç giderme programını çalıştırmak için **calc** (kireç) düğmesini en az 2 saniye boyunca basılı tutunuz.

**İpucu:** Eğer kahve yapmak için kullandığınız su çok sertse, kahve makinesini **calc** (kireç) göstergesinin yanmasını beklemeden, daha sık aralıklarla kireçten arındırınız.

Damlama emniyetinde sızıntı varsa.

– Temizlenmesi gerekiyordur.

- Damla emniyetini (filtre tutucusunun içindedir) açık musluk altında parmağınızla birkaç kez çalıştırarak temizleyiniz.

## Teknik veriler

Elektrik bağlantısı	220-240 V~ 50/60 Hz
Çektiği güç	TKA80. 1160 W
	TKA8A05. 1100 W
Cihaz yüksekliği	355 mm
Cihaz genişliği	260 mm
Cihaz derinliği	250 mm
Haznesi dolun miktarı	TKA80. 1,375 L
	TKA8A05. 1,1 L



## Elden çıkartılması



### AEEE Yönetmeliğine Uyum ve Atık Ürünün Elden Çıkarılması

Ambalaj malzemesini çevre kurallarına uygun şekilde imha ediniz. Bu ürün T.C. Çevre ve Şehircilik Bakanlığı tarafından yayımlanan "Atık Elektrikli ve Elektronik Eşyaların Kontrolü Yönetmeliği"nde belirtilen zararlı ve yasaklı maddeleri içermez.

AEEE yönetmeliğine uygundur.

Bu ürün, geri dönüşümlü ve tekrar kullanılabilir nitelikteki yüksek kaliteli parça ve malzemelerden üretilmiştir.

Bu nedenle, ürünü, hizmet ömrünün sonunda evsel veya diğer atıklarla birlikte atmayın. Elektrikli ve elektronik cihazların geri dönüşümü için bir toplama noktasına götürün. Bu toplama noktalarını bölgenizdeki yerel yönetime sorun.

Kullanılmış ürünleri geri kazanıma vererek çevrenin ve doğal kaynakların korunmasına yardımcı olun.

Ürünü atmadan önce çocukların güvenliği için elektrik fişini kesin ve kilit mekanizmasını kırarak çalışmaz duruma getirin.

Tüm yetkili servis istasyonlarının iletişim bilgilerine aşağıdaki web sitemizden ulaşabilirsiniz.

<https://www.bosch-yetkiliservisi.com/>  
Ayrıca yetkili servis istasyonlarına ait bilgiler, ilgili bakanlık tarafından oluşturulan [www.servis.gov.tr](http://www.servis.gov.tr) adresli web sitesinde yer almaktadır.

## Garanti

Bu cihaz için, yurt dışındaki temsilciliklerimizimizin vermiş olduğu garanti şartları geçerlidir. Bu hususta daha detaylı bilgi almak için, cihazı satın aldığınız satıcıya baş vurunuz. Garanti süresi içerisinde bu garantiden yararlanabilmek için, cihazı satın aldığınızı gösteren fişi veya faturayı göstermeniz şarttır.

### Makinenizi daha verimli kullanabilmeniz için:

- Bu cihazlar ev tipi kullanıma uygundur, endüstriyel (sanayi tipi) kullanıma uygun değildir.
- Cihazı sadece tip levhasındaki bilgilere uygun bir şekilde elektrik prizine bağlayıp çalıştırınız.
- Cihazınızı kullanmayacaksanız, düğmesinden kapatıp kaldırınız.

Değişiklik hakları mahfuzdur.

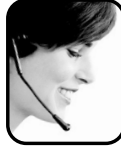

**Bosch Çağrı  
Merkezi**

**444 6 333**  
7/24 hizmetinizde



**BOSCH**

(Sabit telefonlardan veya cep telefonlarından alan kodu çevirmeden)

Sabit telefonlardan yapılan aramalarda kullanmakta olduğunuz tarife üzerinden, cep telefonu ile yapılan aramalarda ise kayıtlı olduğunuz GSM operatörünün tarifesi üzerinden ücretlendirme yapılmaktadır.

## Yazılı başvurular için adresimiz

BSH Ev Aletleri Sanayi ve Ticaret AŞ

Fatih Sultan Mehmet Mah. Balkan Cad. No: 51 Ümraniye 34771 - İstanbul

Bosch'u tercih ettiğiniz için teşekkür eder, ürününüzü iyi günlerde kullanmanızı dileriz.



### KÜÇÜK EV ALETLERİ GARANTİ BELGESİ

- Cihazınız; kullanma kılavuzunda gösterildiği şekilde kullanılması ve yetkili kıldığımız teknik servis elemanları dışındaki şahıslar tarafından bakım, onarım veya başka bir nedenle müdahale edilmiş olması şartıyla bütün parçaları dahil olmak üzere tamamen malzeme, işçilik ve üretim hatalarına karşı **2 (İKİ) YIL SÜRE İLE GARANTİ EDİLMİŞTİR.**
- Bu garanti belgesinde yer alan şartlar, Türkiye'de satılan ürünler için geçerlidir.
- Arızaların giderilmesi konusunda uygulanacak teknik yöntemlerin tespiti ile değiştirilecek parçaların saptanması tamamen firmamız aittir.
- Malın tesliminden sonraki yükleme, boşaltma ve sevkiyat anında meydana gelecek arızalar garanti kapsamı dışındadır.
- Kullanma hatalarından meydana gelen hasar, arıza ve bilgilendirme hizmetleri garanti kapsamı dışındadır.
- Voltaj düşüklüğü veya fazlalığı, hatalı elektrik tesisatı, ürün etiketinde yazılı voltajdan farklı voltajda kullanma nedenlerinden meydana gelen hasar ve arızalar garanti kapsamı dışındadır.
- Doğal afetler (Deprem-Sel başkını v.b.) yangın ve yıldırım düşmesinden meydana gelecek arızalar ve hasarlar garanti kapsamı dışındadır.
- Belge üzerine tahrifat yapıldığı, cihazın üzerindeki orijinal seri numarası kaldırıldığı veya tahrifat yapıldığı takdirde garanti geçersizdir.

#### GARANTİ ŞARTLARI

1. Garanti süresi, malın teslim tarihinden itibaren başlar ve 2 yıldır.

2. Malın bütün parçaları dahil olmak üzere tamamı garantisizdir.

3. Malın ayıplı olduğunun anlaşılması durumunda tüketici, 6502 sayılı Tüketicinin Korunması Hakkında Kanununun 11 inci maddesinde yer alan;

a- Sözleşmeden dönme,

b- Satış bedelinden indirim isteme,

c- Ücretsiz onarılmasını isteme,

d- Satılanın ayıpsız bir misli ile değiştirilmesini isteme,

hukuklarından birini kullanabilir.

4. Tüketicinin bu haklarından ücretsiz onarım hakkını seçmesi durumunda satıcı; işçilik masrafı, değiştirilen parça bedeli ya da başka herhangi bir ad altında hiçbir ücret talep etmeksizin malın onarımını yapmak veya yaptırmakla yükümlüdür.

Tüketici ücretsiz onarım hakkını seçtiği veya ithalatçıya karşı da kullanabilir. Satıcı, üretici ve ithalatçı tüketicinin bu hakkını kullanmasından müteselsilen sorumludur.

5. Tüketicinin, ücretsiz onarım hakkını kullanması halinde malın;

- Garanti süresi içinde tekrar arızalanması,

- Tamiri için gereken azami sürenin aşılması,

- Tamirinin mümkün olmadığını, yetkili servis istasyonu,

satıcı, üretici veya ithalatçı tarafından bir raporla

belirlenmesi durumlarında;

tüketici malın bedel idadesini, ayıp oranında bedel indirimini veya

imkan varsa malın ayıpsız misli ile değiştirilmesini satıcıdan talep edebilir.

Satıcı, tüketicinin talebini reddedemez. Bu talebin yerine getirilmemesi

durumunda satıcı, üretici ve ithalatçı müteselsilen sorumludur.

6. Malın tamir süresi 20 iş gününü geçemez. Bu süre, garanti süresi içerisinde

mala ilişkin arızanın Yetkili Servis İstasyonuna veya satıcıya bildirim tarihinden,

garanti süresi dışında ise malın Yetkili Servis İstasyonuna teslim tarihinden

itibaren başlar. Malın arızasının 10 iş günü içerisinde giderilememesi

halinde, üretici veya ithalatçı; malın tamamının kademeli olarak kademeli

özelliklere sahip başka bir malı tüketicinin kullanımına tahsis etmek zorundadır.

Malın garanti süresi içerisinde arızalanması durumunda, tamirde geçen süre

garanti süresine eklenir.

7. Malın kullanma kılavuzunda yer alan uyarılara aykırı kullanılmasından

kaynaklanan arızalar garanti kapsamı dışındadır.

8. Tüketici, garantiden doğan haklarının kullanılmasına ile ilgili olarak çıkabilecek

uymazlıklarda yerleşim yerinin bulunduğu

veya tüketici işleminin yapıldığı yerdeki Tüketici Hakem Heyetine veya

Tüketici Mahkemesine başvurabilir.

9. Satıcı tarafından bu Garanti Belgesinin verilmesi durumunda, tüketici

Gümrük ve Ticaret Bakanlığı Tüketicinin Korunması ve Piyasa Gözetimi

Genel Müdürlüğüne başvurabilir.

Bu ürün Bosch için BSH Ev Aletleri San. ve Tic. A.Ş. tarafından

imal/ithal edilmektedir.

**BSH EV ALETLERİ SAN. VE TİC. A.Ş.**

Fatih Sultan Mehmet Mah. Balkan Cad. No: 51 Ümraniye 34771 - İstanbul

Tel.: (0216) 528 90 00 Faks: (0216) 528 91 88

Marka	Ürün İsmi
Bosch	Kahve Makinası
Bosch	Dilim Kesici
Bosch	Ekmek Kızartma Mak.
Bosch	Su Isıtıcı (Kettle)
Bosch	Mikser
Bosch	Mutfak Robotu
Bosch	Kahve Değirmeni
Bosch	Tost Makinası
Bosch	Kıyma Makinası
Bosch	Saç Kurutma Mak.
Bosch	Baskül
Bosch	Şarjlı El Süpürgesi
Bosch	Ütü
Bosch	Blender
Bosch	Saç Şekillendirme cihazı
Bosch	Meyva Sıkacağı
Bosch	Meyva ve Sebzeye Sıkacağı
Bosch	Masaj Aletleri

## Değerli Müşterimiz

Bosch Çağrı Merkezi 444 6 333 no.lu telefon numarası ile, 7 gün 24 saat hizmet vermektedir. Doğrudan bu numarayı çevirerek satış öncesi ve satış sonrası hizmetlerimizden faydalanabilirsiniz.

Bosch Çağrı Merkezimize ayrıca [www.bosch-home.com/tr](http://www.bosch-home.com/tr) adresindeki Müşteri Hizmetleri bölümünde bulunan Müşteri Hizmetleri Formunu doldurarak ya da 0216 528 91 88 no.lu telefona faks çekerek de ulaşabilirsiniz.

Yetkili Servis listemize aşağıda yazılı internet adreslerinden veya çağrı merkezi numaramızdan ulaşabilirsiniz.

[www.bosch-home.com/tr](http://www.bosch-home.com/tr)

[www.bosch-yetkiliservisi.com](http://www.bosch-yetkiliservisi.com)

### Aşağıda yer alan konularda yardımcı olmanızı rica ederiz.

1. Cihazınızı kullanma kılavuzunda belirtilen hususlara göre kullanmaya özen gösteriniz.
2. Ürününüzle ilgili hizmet talebiniz olduğunda yukarıda yazılı telefonlardan Çağrı Merkezimizi arayınız.
3. Hizmet için gelen teknisyene "BOSCH YETKİLİ SERVİS" kimlik kartını sorunuz. Bu kimlik kartı, 18 yaşından küçük elemanlara verilmemektedir.
4. Yetkili servisimiz, cihazınızda yapılan herhangi bir işlemde sonra size servis fişini düzenleyip vermek zorundadır. Bu servis fişini mutlaka isteyiniz ve kesinlikle saklayınız.



## DİKKAT

Garanti süresinin anlaşmazlık durumunda fatura tarihi esas alınacağından bu belge ile birlikte faturanın veya okunaklı fotokopisinin saklanması gereklidir.

## ÜRETİCİ VEYA İTHALATÇI FİRMANIN SATICI FİRMANIN

Ünvanı : BSH Ev Aletleri Sanayi ve Ticaret A.Ş. Ünvanı : .....

Adresi : FSM Mh. Balkan Cd. No.51, Adresi : .....

Ümraniye 34771 İstanbul

Telefonu : .....

Telefonu : 0216 528 90 00 Pbx Faks : .....

Faks : 0216 528 91 88 E-posta : .....

E-posta : boshcagrimerkezi@bshg.com Fatura Tarih ve sayısı : .....

Yetkilinin imzası :  Teslim Tarihi ve yeri : .....

Yetkilinin imzası : .....

Firmanın Kaşesi:

BSH Ev Aletleri Sanayi ve Ticaret A.Ş.

Firmanın Kaşesi : .....

## MALIN

Cinsi : KÜÇÜK EV ALETLERİ

Markası : BOSCH

Modeli : .....

Garanti Süresi : 2 YIL

Azami tamir süresi : 20 İŞ GÜNÜ

Bandrol ve Seri No. : .....

---

## Zasady bezpieczeństwa

**Należy dokładnie przeczytać instrukcję obsługi, przestrzegać jej i zachować ją! Przekazując urządzenie innej osobie należy dołączyć niniejszą instrukcję. Urządzenie jest przeznaczone wyłącznie do użytku w gospodarstwie domowym i podobnych otoczeniach.**

### **⚠ Niebezpieczeństwo porażenia prądem!**

Urządzenia wolno używać tylko w pomieszczeniach, w temperaturze pokojowej i na wysokości nie większej niż 2000 m n.p.m. Urządzenie musi być podłączone do sieci elektrycznej prądu zmiennego poprzez prawidłowo zainstalowane gniazdo z uziemieniem. Proszę się upewnić, że układ przewodów ochronnych domowej instalacji elektrycznej jest wykonany zgodnie z przepisami. Urządzenie należy zawsze podłączać do sieci elektrycznej i stosować zgodnie z danymi na tabliczce znamionowej. Ze względów bezpieczeństwa wszelkie naprawy urządzenia, takie jak np. wymiana uszkodzonego kabla sieciowego, może przeprowadzać wyłącznie nasz serwis.

Dzieciom powyżej 8 lat oraz osobom o zredukowanych zdolnościach fizycznych, sensorycznych i umysłowych lub nieposiadającym odpowiedniego doświadczenia i/lub wiedzy wolno używać urządzenia tylko pod warunkiem, że znajdują się pod opieką innych osób lub zostały poinstruowane w zakresie bezpiecznej obsługi urządzenia i rozumieją zagrożenia z niej wynikające. Dzieci poniżej 8 lat nie mogą obsługiwać urządzenia. Należy uniemożliwić im dostęp do urządzenia i przewodu podłączeniowego. Dzieciom nie wolno bawić się urządzeniem.

Czynności z zakresu czyszczenia i normalnej konserwacji urządzenia nie mogą być wykonywane przez dzieci, chyba że są one w wieku co najmniej 8 lat i pod nadzorem.

Nie dopuszczać do kontaktu złącza z wodą.

Nigdy nie zanurzać urządzenia lub przewodu sieciowego w wodzie. Zawsze nadzorować pracę urządzenia!

Użytkować tylko wtedy, gdy przewód zasilania oraz urządzenie są sprawne. W razie błędu natychmiast odłączyć wtyczkę od gniazda i wyłączyć napięcie sieciowe.

### **⚠ Niebezpieczeństwo poparzenia i pożaru!**

Nieodpowiednie używanie urządzenia może prowadzić do powstania obrażeń. Temperatura powierzchni urządzenia podczas eksploatacji może być bardzo wysoka. Podczas pracy części urządzenia i dzbanek szklany chwytać tylko za przewidziane do tego celu uchwyty. Nie stawiać urządzenia na gorących powierzchniach, np. palnikach kuchenek elektrycznych, ani w ich pobliżu. Unikać rozpryskiwania tłuszczu, może on uszkodzić tworzywo sztuczne.

Nigdy nie przykrywać miejsca na odstawianie dzbanka.

Powierzchnie elementu grzejnego lub płyty grzewczej mogą być gorące jeszcze przez jakiś czas po użyciu.

Urządzenie silnie się nagrzewa. Nie używać urządzenia w szafce.

### **⚠ Ryzyko uduszenia!**

Nie wolno pozwalać dzieciom bawić się opakowaniem.

### **⚠ Uwaga! Czyszczenie powierzchni mających kontakt z żywnością!**



Należy przestrzegać specjalnych wymagań dotyczących czyszczenia, podanych w ilustrowanych instrukcjach.

**Gratulujemy zakupu urządzenia firmy Bosch. To wysokiej jakości urządzenie zapewni Państwu pełen komfort użytkowania.**

W niniejszej instrukcji obsługi opisano dwa modele:

- **TKA80.** Model ze szklanym dzbankiem
- **TKA8A05.** Model z dzbankiem izolowanym

## Części i przyciski sterujące

- 1 Pojemnik na wodę ze wskaźnikiem poziomu napełnienia (wyjmowalny)
- 2 Pokrywa pojemnika na wodę (wyjmowalna)
- 3 Obudowa filtra (obrotowa)
- 4 Uchwyt filtra (możliwość mycia w zmywarce)
- 5 Uszczelka lejka
- 6 **TKA80.** Szklany dzbanek z pokrywą (możliwość mycia w zmywarce)  
**TKA8A05.** Dzbanek izolowany z pokrywą
- 7 Przycisk ON/OFF 
- 8  Wskaźnik niskiego poziomu wody
- 9 Wyświetlacz (wyłączany automatycznie) **auto off**
- 10 Przycisk odkamieniania ze wskaźnikiem **calc**
- 11 Schowek na kabel



**Dotyczy tylko modelu TKA80.**

- 12 Płyta grzewcza

**Dotyczy tylko modelu TKA8A05.**

- 13 Przycisk zwalniający (na uchwycie dzbanka)

## Informacje ogólne

- **Napełnić pojemnik na wodę wyłącznie czystą i zimną wodą.** Nie wolno wlewać mleka ani napojów, takich jak herbata lub kawa, gdyż spowoduje to uszkodzenie urządzenia.
- Nie wolno napełniać pojemnika na wodę powyżej oznaczenia „8 ” (w przypadku modelu TKA8A05.) lub „10 ” (w przypadku modelu TKA80).

- Należy stosować średnio zmieloną kawę (ok. 6 g na filiżankę).
- Nie należy zaparzać mniej niż 3 filiżanki kawy. W przeciwnym wypadku kawa nie będzie wystarczająco mocna i ciepła (1 filiżanka = ok. 125 ml).
- Nie wolno wyjmować dzbanka kiedy urządzenie zaparza kawę, ponieważ może to spowodować wyciek z uchwytu filtra.
- Przed umieszczeniem dzbanka na urządzeniu należy się upewnić, że pokrywa dzbanka jest zamknięta.
- Nie należy stosować innych dzbanków, ponieważ przepływ kawy do naczynia zostanie zablokowany przez specjalną uszczelkę lejka.
- Gromadzenie się pewnej ilości wody na uchwycie filtra jest zjawiskiem naturalnym i nie oznacza uszkodzenia urządzenia.

## Przed pierwszym użyciem

- Usunąć naklejki i folie.
- Wyciągnąć kabel ze schowka na odpowiednią długość, a następnie podłączyć go.
- Aby wyczyścić urządzenie, należy napełnić pojemnik na wodę 6 filiżankami wody i włożyć go z powrotem na miejsce. W celu rozpoczęcia programu czyszczenia należy nacisnąć przycisk ON/OFF .
- Procedurę czyszczenia należy powtórzyć.

**Uwaga:** Może być wyczuwalny zapach specyficzny dla nowego urządzenia, co jest zjawiskiem naturalnym. W takim przypadku należy wlać roztwór octu (1 szklanka octu na 5 szklanek wody) i uruchomić program czyszczenia. Następnie należy dwukrotnie wypłukać urządzenie **6 szklankami** wody.

- Dokładnie wyczyścić dzbanek.

## Parzenie kawy

- Wyjąć pojemnik na wodę, napełnić go wodą i włożyć z powrotem na miejsce.
- Wysunąć obudowę filtra.
- Włożyć papierowy filtr 1x4 do uchwytu filtra, a następnie wsypać żądaną ilość kawy.
- Wsunąć z powrotem obudowę filtra – do usłyszenia charakterystycznego kliknięcia.
- Pod obudowę filtra umieścić dzbanek z zamkniętą pokrywą.
- Aby rozpocząć zaparzenie, należy nacisnąć przycisk ON/OFF . Zostanie jednocześnie aktywowana funkcja automatycznego wyłączenia **auto off**. Nastąpi włączenie wyświetlacza.

### Dotyczy tylko modelu TKA80.

**Informacja:** Urządzenie posiada funkcję automatycznego wyłączenia **auto off** (funkcja energooszczędna), która powoduje wyłączenie urządzenia po upływie ok. 40 minut.

### Dotyczy tylko modelu TKA8A05.

**Informacja:** Urządzenie posiada funkcję automatycznego wyłączenia **auto off** (funkcja energooszczędna), która przełącza urządzenie w tryb energooszczędny kilka minut po zaparzeniu napoju.

**Wskazówka:** Przepłukanie dzbanka izolowanego gorącą wodą przed użyciem pozwoli zachować wysoką temperaturę kawy jeszcze dłużej.

**Ważne:** Po zakończeniu procesu zaparzenia należy zaczekać chwilę, dopóki kawa nie przepłynie przez filtr do dzbanka.

**Przed zaparzeniem kolejnego dzbanka kawy należy odczekać 5 minut.**

## Wskaźnik niskiego poziomu wody

Urządzenie rozpoznaje, kiedy poziom napełnienia pojemnika na wodę jest zbyt niski (mniej niż 4 filiżanki).

W przypadku niskiego poziomu wody, pojawi się ikona  i urządzenie automatycznie zwiększy czas parzenia. Pozwala to zachować odpowiedni smak kawy.

## Dzbanek izolowany

### Dotyczy tylko modelu TKA8A05.

**Ważne:** Nie używać dzbanka do przechowywania ciepłych produktów mlecznych ani żywności dla dzieci, ponieważ mogą powstawać bakterie. Nie podgrzewać dzbanka w kuchence mikrofalowej ani piekarniku. Nie używać dzbanka do przechowywania lub przenoszenia napojów gazowanych. Po każdym użyciu delikatnie wypłukać dzbanek.

Dzbanek nie jest zamykany hermetycznie, aby nie dochodziło do zassania pokrywki przez podciśnienie. Ponieważ kawa z dzbanka izolowanego może wyciekać, należy zawsze transportować go i przechowywać w pozycji pionowej. Dzbanek izolowany może pomieścić około 8 filiżanek napoju.

Pokrywę dzbanka izolowanego można otworzyć za pomocą przełącznika otwierania.

- Otworzyć pokrywę (rys. a)
- Zamknąć pokrywę (rys. b)
- Wyjąć pokrywę (rys. c)

## Wskazówki dotyczące parzenia kawy

Kawę mieloną należy przechowywać w chłodnym pomieszczeniu. Można ją również zamrozić.

Po otwarciu opakowania kawy należy je szczelnie zamknąć, aby zachować jej aromat.

Sposób palenia ziaren kawy wpływa na jej smak i aromat.

Mocniejsze palenie pozwala uzyskać bardziej intensywny aromat.

Słabsze palenie pozwala uzyskać większą kwaśność.

## Czyszczenie

Nie wolno zanurzać urządzenia w wodzie lub umieszczać w zmywarce do naczyń! Nie należy czyścić urządzenia parą. Przed czyszczeniem należy odłączyć urządzenie z sieci elektrycznej.

- Po każdym użyciu należy wyczyścić wszystkie części, które miały kontakt z kawą.
- Do czyszczenia obudowy urządzenia używać wilgotnej ściereczki. Nie stosować silnych środków czyszczących lub środków o właściwościach ściernych.
- Pojemnik na wodę należy czyścić pod bieżącą wodą bez użycia szczotki.

### Dotyczy tylko modelu TKA80.

- Szklany dzbanek oraz jego pokrywę można czyścić w zmywarce.

### Dotyczy tylko modelu TKA8A05.

- Wypłukać dzbanek izolowany i jego pokrywę oraz wytrzeć część zewnętrzną wilgotną ściereczką. Nie zanurzać dzbanka w wodzie do mycia naczyń ani nie umieszczać w zmywarce.

**Wskazówka:** Osady można usuwać sodą oczyszczoną, proszkiem do mycia naczyń lub przy użyciu tabletek musujących do czyszczenia protez dentystycznych.

- Aby zapobiegać powstawaniu bakterii i nieświeżego zapachu, przechowywać dzbanek izolowany z otwartym wieczkiem.

## Odkamienianie

Urządzenie jest wyposażone w automatyczny wskaźnik odkamieniania. Pojawienie się symbolu **calc** oznacza konieczność odkamienienia urządzenia.

Regularne odkamienianie:

- zapewnia dłuższy okres eksploatacji urządzenia,
- gwarantuje prawidłowe działanie,
- zapobiega nadmiernemu parowaniu,
- przyspiesza proces parzenia kawy,
- zmniejsza zużycie energii.

Odkamienianie urządzenia można przeprowadzić za pomocą powszechnie dostępnych środków odkamieniających.

- Wyłączyć urządzenie i poczekać, aż ostygnie.
- Należy się upewnić, że pokrywa dzbanka jest zamknięta podczas umieszczania dzbanka na urządzeniu.
- Przygotować roztwór odkamieniający zgodnie z instrukcjami producenta, a następnie wlać roztwór do pojemnika na wodę.

**Ostrzeżenie:** Nie wlewać więcej niż **6 filiżanek**.

- Włączyć urządzenie przyciskiem ON/OFF .
- Nacisnąć i przytrzymać przycisk descale **calc** (odkamieniania) przez co najmniej 2 sekundy. Rozpocznie się odkamienianie.
- Program kilkakrotnie przerywa proces odkamieniania na pewien czas, aby umożliwić lepsze rozpuszczenie złożeń kamienia przez środek odkamieniający. Cały proces trwa około 30 minut.
- Po zakończeniu usuwania kamienia gaśnie wskazanie **calc**. Urządzenie dwa razy uruchomić bez kawy nalewając czystej wody. Nie wlewać do pojemnika więcej niż **6 filiżanek** wody.
- Dokładnie wypłukać wszystkie wymiadowalne części oraz dzbanek.

## Rozwiązywanie problemów

Proces parzenia kawy znacznie się wydłuża lub urządzenie automatycznie się wyłącza przed zakończeniem procesu parzenia.

– Urządzenie wymaga odkamienienia.

- Usunąć kamień z urządzenia, postępując zgodnie z instrukcją. Aby uruchomić program odkamieniania, należy nacisnąć i przytrzymać przycisk odkamieniania **calc** przez co najmniej 2 sekund.

**Wskazówka:** W przypadku wysokiej twardości wody, urządzenie wymaga częstszego odkamieniania niż sygnalizuje wskaźnik **calc**.



Uszczelka lejka przecieka.

– Uszczelkę należy wyczyścić.

- Wyczyścić kilkakrotnie palcem uszczelkę lejka (znajdującą się w uchwycie filtra) pod bieżącą wodą.

## Dane techniczne

Zasilanie elektryczne	220-240 V~ 50/60 Hz
Moc	TKA80. 1160 W
	TKA8A05. 1100 W
Wysokość urządzenia	355 mm
Szerokość urządzenia	260 mm
Głębokość urządzenia	250 mm
Pojemność pojemnika	TKA80. 1,375 l
	TKA8A05. 1,1 l

## Gwarancja

Urządzenie objęte gwarancją. Dystrybutor/gwarant: BSH Sprzęt Gospodarstwa Domowego Sp. z o.o., Al. Jerozolimskie 183, 02-222 Warszawa. Czas trwania gwarancji: 24 miesiące od wydania rzeczy pierwszemu kupującemu. Terytorialny zasięg ochrony gwarancyjnej: Polska. Konieczny dowód zakupu. Uprawnienia przysługujące kupującemu: usunięcie wady fizycznej, a jeżeli to nie jest możliwe – dostarczenie rzeczy wolnej od wady. Gwarancja nie wyłącza, nie ogranicza ani nie zawiesza uprawnień kupującego wynikających z przepisów o rękojmi za wady rzeczy sprzedanej. Dalsza treść oświadczenia gwarancyjnego (wraz z wyłączeniami z napraw gwarancyjnych) dostępna na stronie internetowej: [www.bosch-home.pl/gwarancja](http://www.bosch-home.pl/gwarancja). Gwarant udostępni treść oświadczenia gwarancyjnego również na piśmie lub e-mailem – w tym celu oraz w celu skorzystania z uprawnień z gwarancji prosimy o kontakt z infolinią: +48 42 271 5555 (opłata wg stawek operatora).

Zmiany zastrzeżone.

## Ekologiczna utylizacja



To urządzenie jest oznaczone zgodnie z Dyrektywą Europejską 2012/19/UE oraz polską Ustawą z dnia 11 września 2015 r. „O zużytych sprzęcie elektrycznym i elektronicznym” (Dz.U. z dn. 23.10.2015 poz. 11688) symbolem przekreślonego kontenera na odpady. Takie oznakowanie informuje, że sprzęt ten, po okresie jego użytkowania nie może być umieszczany łącznie z innymi odpadami pochodzącymi z gospodarstwa domowego. Użytkownik jest zobowiązany do oddania go prowadzącym zbieranie zużytego sprzętu elektrycznego i elektronicznego. Prowadzący zbieranie, w tym lokalne punkty zbiórki, sklepy oraz gminne jednostka, tworzą odpowiedni system umożliwiający oddanie tego sprzętu. Właściwe postępowanie ze zużytym sprzętem elektrycznym i elektronicznym przyczynia się do uniknięcia szkodliwych dla zdrowia ludzi i środowiska naturalnego konsekwencji, wynikających z obecności składników niebezpiecznych oraz niewłaściwego składowania i przetwarzania takiego sprzętu.

## Указания по безопасности

**Внимательно прочтите инструкцию по эксплуатации, соблюдайте ее указания и тщательно храните ее!**

**Передавая прибор другому человеку, дайте ему эту инструкцию. Этот прибор предназначен только для домашнего использования.**

### **⚠ Опасность поражения током!**

Используйте прибор только внутри помещений при комнатной температуре на высоте не выше 2000 м над уровнем моря. Прибор можно подключать только к электросети переменного тока через установленную согласно предписаниям розетку с заземлением. Убедитесь, что система заземления в домашней электропроводке установлена согласно предписаниям.

При подключении прибора и его эксплуатации соблюдайте данные, приведенные на заводской табличке. Ремонт прибора (напр., замену поврежденного сетевого кабеля) разрешается производить из соображений безопасности только нашей сервисной службе.

Этот прибор могут использовать дети старше 8 лет и лица с ограниченными физическими, сенсорными или умственными способностями или не имеющими достаточного опыта или знаний, если они находятся под присмотром или прошли соответствующий инструктаж относительно безопасного пользования прибором и уяснили для себя, какую опасность несет в себе прибор. Детей младше 8 лет нельзя подпускать к прибору и шнуру питания, им не разрешается пользоваться прибором. Детям нельзя играть с прибором. Производить очистку и техобслуживание детям не разрешается, за исключением тех случаев, если они старше 8 лет и выполняют эти действия под наблюдением взрослых.

Избегать попадания жидкости на разъем.

Запрещается погружать в воду прибор или сетевой кабель.

Всегда следите за прибором во время эксплуатации!

Пользоваться прибором допускается только при отсутствии повреждений кабеля и прибора. В случае неисправности сразу же вынуть штекер из розетки или выключить сетевое напряжение.

### **⚠ Опасность возгорания и пожара!**

Неправильное применение прибора может привести к травмам. Во время работы прибора температура открытых поверхностей может быть очень высокой. Во время эксплуатации братья за части прибора и стеклянный чайник для заваривания только за предусмотренные для этого ручки. Ни в коем случае не ставьте прибор на горячие поверхности, например, на электроплиту, или вблизи них. Не допускать брызг жира, так как они могут повредить пластмассу.

Полку для чайника ни в коем случае не накрывать. После использования поверхности нагревательного элемента или нагревательной пластины могут оставаться горячими еще определенное время.

Прибор нагревается. Категорически запрещена эксплуатация прибора в шкафу.

### **⚠ Опасность удушения!**

Не разрешайте детям играть с упаковочным материалом.

### **⚠ Внимание! Очистка поверхностей, контактирующих с продуктами питания!**

Соблюдать особые указания по очистке, приведенные в инструкциях с иллюстрациями.

Поздравляем с приобретением данного прибора производства компании **Bosch**. Вы приобрели высококачественное изделие, которое доставит Вам массу удовольствия.

В данной инструкции по эксплуатации представлено описание двух моделей:

■ **ТКА80.**

Модель со стеклянным кофейником

■ **ТКА8А05.**

Модель с кофейником-термосом

## Основные детали и элементы управления

- 1 Резервуар для воды с индикатором уровня наполнения (съёмный)
- 2 Крышка резервуара для воды (съёмная)
- 3 Корпус фильтра (поворотный)
- 4 Держатель фильтра (пригодный для мытья в посудомоечной машине)
- 5 Каплезащитный затвор
- 6 **ТКА80.** Стеклянный кофейник с крышкой (пригодный для мытья в посудомоечной машине)  
**ТКА8А05.** Кофейник-термос с крышкой
- 7 ① Сетевой выключатель
- 8  Индикатор низкого уровня воды
- 9 Индикатор (автоматическое отключение) **auto off**
- 10 Кнопка режима удаления накипи с индикатором **calc**
- 11 Отсек для сетевого шнура



**Только для модели ТКА80.**

12 Нагревательная пластина

**Только для модели ТКА8А05.**

13 Кнопка разблокировки (на ручке кофейника)

## Общая информация

- **Наливайте в резервуар для воды только чистую холодную воду.** Ни в коем случае не добавляйте молоко или другие напитки (например, чай или кофе), так как это может повредить прибор.
- Не наливайте воду в резервуар выше отметки «8 » (ТКА8А05.) или «10 » (ТКА80.).
- Рекомендуется использовать кофе среднего помола (около 6 г на чашку).
- Следует готовить, как минимум, три чашки кофе, иначе напиток получится недостаточно крепким и горячим (1 чашка = пригл. 125 мл).
- Не снимайте кофейник, пока в кофеварке готовится кофе, поскольку это может привести к переполнению держателя фильтра.
- Устанавливая кофейник в кофеварку, проверьте, закрыта ли его крышка.
- Не используйте другие кофейники, поскольку специальное каплезащитное устройство будет препятствовать наливанью в них кофе.
- Скопление незначительного количества воды в держателе фильтра является нормальным явлением и не указывает на неисправность кофеварки.

## Перед первым использованием

- Удалите с прибора все наклейки и пленку.
- Извлеките сетевой шнур из отсека, отмотав его на необходимую длину, и включите в розетку.
- Чтобы промыть кофеварку перед первым использованием, налейте в резервуар для воды **6 чашек** воды и установите его в кофеварку. Нажмите сетевой выключатель ①, начнется программа очистки.
- Повторите процедуру очистки.

**Примечание:** Характерный запах «нового прибора», который может возникать при первом включении, является нормальным. В этом случае наполните кофеварку раствором уксуса (1 чашка уксуса на 5 чашек воды) и запустите программу очистки. После этого два раза промойте кофеварку **6 чашками** воды.

- Тщательно почистите кофейник.

## Приготовление кофе

- Снимите резервуар для воды, налейте в него воду и установите резервуар в кофеварку.
- Откройте и выдвиньте корпус фильтра.
- Вставьте бумажный фильтр размером 1x4 в держатель фильтра и положите необходимое количество кофе.
- Задвиньте корпус фильтра в корпус кофеварки и зафиксируйте его.
- Установите кофейник с закрытой крышкой под корпус фильтра.
- Нажмите сетевой выключатель , чтобы запустить цикл приготовления. Одновременно активируется функция **auto off** (автовывключение); вспыхнет дисплей.

### Только для модели ТКА80.

**К сведению:** кофеварка оснащена функцией автоматического отключения **auto off** (энергосбережение), которая отключает прибор примерно через 40 минут по окончании заваривания.

### Только для модели ТКА8A05.

**К сведению:** кофеварка оснащена функцией автоматического отключения **auto off** (энергосбережение), которая отключает прибор через несколько минут по окончании заваривания.

**Полезный совет:** Если предварительно ополоснуть кофейник-термос горячей водой, приготовленный кофе дольше останется теплым.

**Внимание!** Приготовив кофе, следует выждать, пока весь напиток не пройдет через фильтр в кофейник.

**Прежде чем готовить новую порцию, дайте кофеварке остыть в течение пяти минут.**

## Индикатор низкого уровня воды

Кофеварка оснащена датчиком низкого уровня воды в резервуаре (менее, чем около 4-х чашек).

Если уровень воды в резервуаре низкий, загорится индикатор  и кофеварка автоматически увеличит время приготовления кофе. Благодаря этому кофе сохранит свой превосходный вкус.

## Кофейник-термос

### Только для модели ТКА8A05.

**Внимание:** Никогда не используйте кофейник для подогревания молочных продуктов или детского питания, так как это может привести к образованию болезнетворных бактерий. Никогда не используйте кофейник для хранения или транспортировки газированных напитков. Тщательно мойте кофейник после каждого использования.

Чтобы крышка кофейника не была постоянно плотно закрытой, она сконструирована таким образом, чтобы предотвратить возможность ее произвольной герметизации. Ввиду того, что кофейник-термос может протекать, его следует хранить и переносить в вертикальном положении. Кофейник-термос вмещает приблизительно 8 чашек.

Крышка кофейника-термоса открывается с помощью кнопки разблокировки.

- Откройте крышку (Рис. а)
- Закройте крышку (Рис. б)
- Снимите крышку (Рис. с)

## Рекомендации по приготовлению кофе

Храните молотый кофе в прохладном месте. Кофе также можно замораживать. После вскрытия упаковки плотно закрывайте ее, чтобы сохранить аромат кофе.

Степень обжаривания кофейных зерен влияет на вкус и аромат напитка.

Более темная обжарка

= более насыщенный вкус

Легкая обжарка

= вкус с кислинкой

## Чистка

Никогда не погружайте прибор в воду и не мойте его в посудомоечной машине!

Не подвергайте прибор очистке с помощью парочистителя.

Перед чисткой прибора отключите его от сети питания.

- После приготовления каждой порции напитка необходимо тщательно промывать все элементы кофеварки, контактирующие с кофе.
- Поверхность корпуса кофеварки можно протирать влажной тканью. Не используйте сильнодействующие или абразивные чистящие средства.
- Ополосните резервуар для воды под проточной водой. Не используйте жесткую щетку.

### Только для модели ТКА80.

- Стекланный кофейник с крышкой пригодны для мытья в посудомоечной машине.

### Только для модели ТКА8А05.

- Тщательно ополосните кофейник-термос с крышкой изнутри, внешнюю поверхность протрите влажной тканью. Не погружайте кофейник в воду из-под грязной посуды и не мойте его в посудомоечной машине.

**Полезный совет:** Накипь можно удалить раствором пищевой соды, чистящим порошком для посудомоечных машин или шипучей растворимой таблеткой для чистки зубов.

- Для предотвращения возникновения неприятного запаха и размножения бактерий храните кофейник-термос в открытом виде.

## Очистка от накипи

Прибор оснащен автоматическим индикатором очистки от накипи. Если на дисплее появляется значок **calc**, прибор нуждается в очистке от накипи.

Регулярная очистка от накипи

- продлит срок службы кофеварки;
- обеспечит ее надлежащую работоспособность;
- предотвратит чрезмерное образование пара;
- ускорит процесс приготовления кофе;
- позволит сэкономить электроэнергию.

Очищайте кофеварку от накипи специальным средством, имеющимся в продаже.

- Выключить прибор и дать ему остыть.
- Установив кофейник в кофеварку, проверьте, закрыта ли его крышка.
- Приготовьте раствор средства для удаления накипи, следуя инструкциям его изготовителя, и налейте раствор в резервуар.

**Предостережение:** Не наливайте больше **6 чашек**.

- Включить прибор сетевым выключателем ①.

- Нажмите и удерживайте кнопку удаления накипи **calc** в течение минимум 2-х секунд. Начнется процесс удаления накипи.
- В течение этого процесса программа будет прерываться на несколько минут, чтобы позволить средству для удаления накипи вступить в реакцию с отложениями. Весь процесс удаления накипи занимает около 30-ти минут.
- По окончании удаления накипи значок **calc** на дисплее гаснет. Выполните рабочий цикл дважды, пропустив через прибор чистую воду без кофе. Не наливайте в резервуар больше **6 чашек** воды.
- Тщательно промойте все съемные детали и кофейник.

## Самостоятельное устранение мелких неисправностей

Процесс приготовления кофе занимает больше времени, или кофеварка отключается до его завершения.

– Необходимо очистить кофеварку от накипи.

- Очистьте прибор от накипи, следуя вышеизложенным инструкциям. Для активации программы удаления накипи нажмите и удерживайте кнопку **calc** (удаление накипи) не менее 2 секунд.

**Полезный совет:** Если в Вашей местности вода «жесткая», очищайте кофеварку от накипи чаще, чем об этом сигнализирует индикатор **calc** (удаление накипи).

Каплезачитный затвор протекает.

– Его необходимо прочистить.

- Промойте каплезачитный затвор (в держателе фильтра) под проточной водой, надавив на него несколько раз пальцем.

## Технические характеристики

Подключение к электросети	220-240 В~ 50/60 Гц
Мощность	ТКА80. 1160 Вт
	ТКА8А05. 1100 Вт
Высота прибора	355 мм
Ширина прибора	260 мм
Глубина прибора	250 мм
Заполнение резервуара для воды	ТКА80. 1,375 L
	ТКА8А05. 1,1 L

## Утилизация



Утилизируйте упаковку с использованием экологически безопасных методов. Данный прибор имеет отметку о соответствии европейским нормам 2012/19/EU утилизации электрических и электронных приборов (waste electrical and electronic equipment – WEEE). Данные нормы определяют действующие на территории Евросоюза правила возврата и утилизации старых приборов. Информацию об актуальных возможностях утилизации Вы можете получить в магазине, в котором Вы приобрели прибор.

## Условия гарантийного обслуживания

Получить исчерпывающую информацию об условиях гарантийного обслуживания Вы можете в Вашем ближайшем авторизованном сервисном центре, или в сервисном центре от производителя ООО «БСХ Бытовые Приборы», или в сопроводительной документации.

Мы оставляем за собой право на внесение изменений.

## المواصفات الفنية

التوصيل الكهربائي	220-240 فولت تيار متردد 50/60 هيرتز
القدرة	1160 وات (TKA80.) 1100 وات (TKA8A05.)
ارتفاع الجهاز	355 مم
عرض الجهاز	260 مم
طول الجهاز	250 مم
كمية الماء خزان مياه	1.375 لتر (TKA80.) 1.1 لتر (TKA8A05.)

- اضغط مع الاستمرار على زر إزالة الترسبيات **calc** (إزالة الترسبيات) لثانيتين على الأقل. تبدأ عملية إزالة الترسبيات.
- يقوم البرنامج بإيقاف العملية عدة مرات لدقائق معدودة للسماح لمادة إزالة الترسبيات باحتراق الرواسب. تستغرق عملية إزالة الترسبيات بأكملها حوالي 30 دقيقة.
- بعد اكتمال عملية إزالة الترسبيات فإن المؤشر **calc** ينطفئ. قم بتشغيل الماكينة مرتين مع ملئها بماء نظيف، لكن بدون بن. لا تملأ الخزان بمقدار يزيد عن **6 فناجين** من الماء.
- اشطف جميع القطع القابلة للزغ والإبريق بالماء جيداً.

## استكشاف المشكلات وإصلاحها

- تستغرق الماكينة وقتاً أطول بشكل ملحوظ أو تتوقف من تلقاء نفسها قبل إتمام عملية التحضير.
- الماكينة بحاجة إلى إزالة ما بها من ترسبيات.
- قم بإزالة الترسبيات من الجهاز وفقاً للإرشادات.
- لبدء برنامج إزالة الترسبيات، اضغط مع الاستمرار على الزر **calc** (إزالة الترسبيات) لثانيتين على الأقل.
- نصيحة:** إذا كان الماء الذي تستخدمه عسراً للغاية، فقم بإجراء عملية إزالة الترسبيات من ماكينة تحضير القهوة لعدة مرات تزيد عن العدد المطلوب من مؤشر **calc** (إزالة الترسبيات).

مانع التقطير يقوم بالتسريب.

– يحتاج للتنظيف.

- قم بتنظيف مانع التقطير (في حامل الفلتر) مستخدماً الماء الجاري عند تشغيله عدة مرات بواسطة إصبعك.

## التخلص من الجهاز

تخلص من عبوة الجهاز بأسلوب يدعم الحفاظ على البيئة. هذا الجهاز مطابق للمواصفة الأوروبية 19/2012/المجموعة الاقتصادية الأوروبية الخاصة بالأجهزة الكهربائية والإلكترونية القديمة (waste electrical and electronic equipment – WEEE). وهذه المواصفة تحدد الإطار العام لقواعد تسري في جميع دول الاتحاد الأوروبي بخصوص استعادة الأجهزة القديمة وإعادة استغلالها. قومي باستشارة موزعك المحلي لمعرفة أحدث الانظمة المتبعة حالياً للتخلص من الأجهزة القديمة.

## شروط الضمان

يتم تحديد شروط الضمان لهذا الجهاز من قبل ممثلنا في الدولة التي يتم فيها بيع الجهاز. يمكنك الحصول على تفاصيل هذه الشروط من قبل الموزع الذي اشتريت منه الجهاز. يرجى إحضار فاتورة أو إيصال الشراء في حال أصاب جهازك أي طارئ يغطيه الضمان.

نحتفظ بحقنا في إجراء أية تعديلات.



■ قم بتنظيف السطح الخارجي لماكينة تحضير القهوة باستخدام قطعة قماش رطبة؛ لا تستخدم مواد تنظيف مركزة أو كاشطة.

■ قم بتنظيف خزان المياه مستخدمًا الماء الجاري؛ لا تستخدم فرشاة صلبة.

#### الطرّاز TKA80. فقط

■ يمكن تنظيف الإبريق الزجاجي وغطاؤه في غسالة الأطباق.

#### الطرّاز TKA8A05. فقط

■ قم بشطف الإبريق الزجاجي الحافظ لدرجة الحرارة والغطاء ونظف سطحه الخارجي عبر مسحه بقطعة قماش رطبة. لا تغمر الإبريق في ماء غسل الصحون أو تضعه في غسالة الأطباق.

■ **تلميح:** يمكن إزالة ترسيبات الماء الصلبة باستخدام محلول بيكربونات الصودا أو مسحوق غسالة الأطباق أو أقراص التنظيف الفوارة للأسنان الصناعية.

■ للحيلولة دون تكون الروائح الكريهة والبكتيريا، اترك غطاء الإناء الزجاجي الحافظ لدرجة الحرارة مفتوحًا عند تخزينه.

#### إزالة الترسبات

هذا الجهاز مزود بمؤشر إزالة ترسيبات تلقائي. إذا ما أضاء **calc** (إزالة ترسيبات)، فهذا يعني أن الماكينة بحاجة إلى إزالة ما بها من ترسيبات.

إزالة الترسبات بصورة منتظمة

■ تجعل جهازك يستمر في العمل لفترة أطول؛

■ كما تضمن تشغيله بشكل جيد؛

■ وتحول دون انبعاث بخار كثيف

■ إلى جانب تسريع عملية التحضير

■ فضلًا عن توفير الطاقة

قم بإزالة الترسبات من الماكينة مستخدمًا مادة تجارية لإزالة الترسبات.

■ يتم إيقاف تشغيل الماكينة وتركها لتبرد.

■ يجب التأكد من غلق غطاء الإبريق الزجاجي عند وضعه على ماكينة تحضير القهوة.

■ قم بتجهيز محلول إزالة الترسبات وفقًا لإرشادات

الجهة المُصنّعة واسكبه داخل خزان المياه.

■ **تحذير:** لا تملأ الجهاز بمقدار يزيد عن **6 فناجين**.

■ قم بإيقاف تشغيل الماكينة باستخدام الزر ①

تشغيل/إيقاف.

#### إبريق زجاجي حافظ لدرجة الحرارة

#### ومزود بغطاء

#### الطرّاز TKA8A05. فقط

■ **مهم:** لا تستخدم الإبريق أبدًا لحفظ منتجات الألبان أو طعام الأطفال دافئًا؛ حيث قد تتكون البكتيريا. ولا تُسخّن الإبريق في مايكروويف أو في الفرن العادي. ولا تستخدم الإبريق أبدًا لتخزين المشروبات الغازية أو نقلها. اغسل الإبريق بالماء بحرص بعد كل استخدام.

للحيلولة دون أن ينعلق الغطاء بشكل دائم وبإحكام مع تفرغ الهواء من تلقاء نفسه، تم تصميمه بحيث لا يكون محكم الغلق. ونظرًا لأن الإناء الزجاجي الحافظ لدرجة الحرارة قد يسبب تسربًا، يجب عليك دائمًا تخزينه ونقله في وضع عمودي.

يسئوع الإبريق الزجاجي الحافظ لدرجة الحرارة 8 أكواب تقريبًا.

يمكن فتح غطاء الإبريق الزجاجي الحافظ لدرجة الحرارة باستخدام مفتاح التحرير.

■ فتح الغطاء (الشكل a)

■ غلق الغطاء (الشكل b)

■ فك الغطاء (الشكل c)

#### نصائح خاصة بعمل القهوة

احتفظ بالبن المترسب في مكان بارد؛ يمكنك كذلك تجميده.

بمجرد فتح عبوة البن، أغلقها بإحكام للحفاظ على نكهته.

تؤثر الطريقة المتبعة في تحميص حبيبات البن على المذاق والنكهة.

محمص بلون داكن = نكهة أفضل

محمص بلون فاتح = حمضية أعلى

#### التنظيف

لا تقم مطلقًا بغمر الجهاز في المياه أو وضعه في غسالة الأطباق!

لا تقم بتنظيف الجهاز باستخدام البخار.

افصل الجهاز عن مصدر التيار الكهربائي قبل تنظيفه.

■ قم بتنظيف جميع الأجزاء التي تتدفق عبرها القهوة بعد كل استخدام.

## تحضير القهوة

- فك خزان المياه، واملأه بالمياه ثم أعدده في موضعه.
- اقلب مبيت المرشح.
- أدخل فلترًا ورقياً مقاس 1x4 في حامل الفلتر وأضف الكمية المطلوبة من البن.
- اقلب مبيت الفلتر لوضعه السابق حتى يستقر في مكانه.
- ضع الإبريق الزجاجي بحيث يكون الغطاء مغلقاً تحت مبيت الفلتر.
- اضغط على الزر ON/OFF (تشغيل/إيقاف التشغيل) ① لبدء دورة إعداد القهوة. في الوقت ذاته، يتم تنشيط وظيفة **auto off** (إيقاف تشغيل تلقائي)؛ وتضيء شاشة العرض.

### الطراز TKA80. فقط

**ملحوظة:** الجهاز مبرمج بوظيفة إيقاف التشغيل التلقائي **auto off** (توفير الطاقة)، والتي تقوم بإيقاف الجهاز بعد حوالي 40 دقيقة من انتهاء التحضير.

### الطراز TKA8A05. فقط

**معلومة:** الجهاز مبرمج بوظيفة إيقاف التشغيل التلقائي **auto off** (توفير الطاقة)، والتي تقوم بإيقاف الجهاز بعد دقائق معدودة من انتهاء التحضير.

**نصيحة:** إذا قمت بشطف الإبريق الزجاجي الحافظ لدرجة الحرارة مستخدماً الماء الساخن قبل الاستخدام، فستظل القهوة دافئة لمدة أطول.

**هام:** بعد اكتمال عملية التحضير، انتظر لدقيقة حتى تنتدق كمية القهوة بأكملها عبر الفلتر وإلى داخل الإبريق الزجاجي.

اترك الماكينة لتبرد لمدة خمس دقائق قبل تحضير كمية جديدة.

## مؤشر انخفاض مستوى المياه

تستشعر ماكينة تحضير القهوة هذه ما إذا كان مقدار المياه الموجودة داخل خزان المياه منخفضاً أم لا (أقل من حوالي 4 فناجين).

إذا كان مستوى الماء منخفضاً، فسيضيء **مؤشر** وتزيد الماكينة زمن التحضير تلقائياً. يضمن هذا الإجراء احتفاظ القهوة بنكهتها المثالية.

## معلومات عامة

- لا تملأ خزان المياه إلا بالماء النظيف والبارد. لا تقم مطلقاً بإضافة اللبن أو أية مشروبات مثل الشاي أو القهوة فمن شأن ذلك أن يتلف الجهاز.
- لا تملأ خزان المياه مطلقاً لمستوى أعلى من العلامة «8» (للطراز TKA8A05) أو العلامة «10» (للطراز TKA80).
- استخدم بنياً متوسط الطحن (6 جرامات للفنجان الواحد تقريباً).
- لا تحضر مقداراً يقل عن ثلاثة فناجين بحد أدنى لأن القيام بذلك سيفقد القهوة تأثيرها وحرارتها المطلوبة (الفنجان الواحد = 125 مليلتر تقريباً).
- لا تفك الإبريق الزجاجي أثناء قيام الماكينة بتحضير القهوة فمن شأن ذلك أن يتسبب في جعل حامل الفلتر يفيض.
- تأكد من غلق غطاء الإبريق الزجاجي عند وضعه على ماكينة تحضير القهوة.
- لا تستخدم أبريق أخرى حيث سيعوق مانع التقطير الخاص بتدفق القهوة إلى داخل الوعاء.
- يعد تراكم بعض كميات المياه على حامل الفلتر أمراً عادياً؛ ولا يشير ذلك لوجود خلل في ماكينة تحضير القهوة.

## قبل استخدام الماكينة للمرة الأولى

- قم بإزالة أية مصفات أو أغطية.
- اسحب جزءاً كافياً من كابل التيار الكهربائي لخارج حاوية تخزين الكابل ثم قم بتوصيله.
- للتنظيف، املا خزان المياه بمقدار 6 فناجين من المياه وأعدده إلى موضعه. اضغط على الزر ON/OFF (تشغيل/إيقاف التشغيل) ①؛ وسيبدأ برنامج التنظيف.
- كرر عملية التنظيف.

**ملاحظة:** قد تلاحظ صدور رائحة عن الماكينة الجديدة؛ هذا الأمر عادي. إذا كان الأمر كذلك، أضف محلول من الخل (كوب واحد من الخل على 5 أكواب من الماء) ثم قم بتشغيل برنامج التنظيف. بعد ذلك، قم بغسل الماكينة مرتين باستخدام 6 أكواب من الماء.

■ نظف الإبريق الزجاجي بشكل كامل.

## ⚠️ خطر حدوث حروق وخطر حدوث حريق!

الاستخدام الخاطئ للجهاز يمكن أن يؤدي إلى حدوث إصابات. أثناء استخدام الجهاز يمكن أن تصل درجة حرارة الأسطح المعرضة للمس إلى درجات عالية جداً. عند مسك مكونات الجهاز والغلاية الزجاجية أثناء تشغيلهم، احرص على مسكهم من المقابض المخصصة لذلك فقط. لا تضع الجهاز على سطح ساخن أو بالقرب منه، مثل صفيحة الموقد. تجنب رذاذ الدهن فقط يتضرر البلاستيك.

لا تقم أبداً بتغطية سطح الارتكاز الخاص بالغلاية. قد يظل سطح السخان أو لوح التسخين ساخناً لبعض الوقت بعد الاستخدام. يصبح الجهاز ساخناً. يحظر تشغيل الجهاز داخل أي خزانة.

## ⚠️ خطر الاختناق!

يجب عدم السماح لأطفال باللعب بمواد التغليف.

## ⚠️ تنبيه! تنظيف الأسطح التي تلامس المواد الغذائية!

احرص على مراعاة الإرشادات الخاصة بالتنظيف والمذكورة في دليل الاستخدام.

- |  |  |
|--|--|
| <p><b>6 الطراز TKA80.</b><br/>إبريق زجاجي مزود بغطاء<br/>(يمكن تنظيفه في غسالة الأطباق)</p> <p><b>الطراز TKA8A05.</b><br/>إبريق زجاجي حافظ لدرجة الحرارة ومزود بغطاء</p> <p><b>7 الزر ON/OFF</b> (تشغيل/إيقاف التشغيل)</p> <p><b>8 مؤشر</b> انخفاض مستوى المياه</p> <p><b>9 شاشة عرض auto off</b><br/>(إيقاف تشغيل تلقائي)</p> <p><b>10 زر</b> إزالة الترسبات المزود بمؤشر <b>calc</b></p> <p><b>11 حاوية</b> تخزين الكابل</p> <p><b>الطراز TKA80. فقط</b><br/>لوحة ساخنة</p> <p><b>الطراز TKA8A05. فقط</b><br/>مفتاح التحرير<br/>(على مقبض الإبريق الزجاجي)</p> | <p>تهانينا على شرائك هذا المنتج من شركتنا <b>Bosch</b>. لقد وقعت يدك على منتج عالي الجودة، وهو ما سيجلب لك مزيداً من السعادة.</p> <p>يصف دليل الإرشادات هذا طرازين:</p> <p>■ <b>الطراز TKA80.</b> الطراز المزود بإبريق زجاجي</p> <p>■ <b>الطراز TKA8A05.</b> الطراز المزود بإبريق زجاجي حافظ لدرجة الحرارة</p> <hr/> <p><b>الأجزاء وعناصر التحكم في التشغيل</b></p> <p><b>1</b> خزان مياه مزود بمؤشر يشير لمستوى امتلاء الماكينة (قابل للفك)</p> <p><b>2</b> غطاء خزان المياه (قابل للفك)</p> <p><b>3</b> مبيت الفلتر (دوار)</p> <p><b>4</b> حامل الفلتر<br/>(يمكن تنظيفه في غسالة الأطباق)</p> <p><b>5</b> مانع التقطير</p> |
|--|--|

## تعليمات الأمان

برجاء قراءة إرشادات الاستخدام بأكملها بعناية والتعامل مع الجهاز بالأسلوب الموضح فيها، والحفاظ عليها للرجوع إليها عند الحاجة! في حالة قيامكم بإعطاء الجهاز لشخص آخر يرجى منكم تسليمه إرشادات الاستخدام هذه سويا مع الجهاز. هذا الجهاز مخصص للاستخدام المنزلي فقط.

### ⚠️ خطر حدوث صدمة كهربائية!

لا تستخدم الجهاز سوى في الأماكن الداخلية وفي درجة حرارة الغرفة، وعلى ارتفاع أقل من 2000 متر فوق مستوى سطح البحر. ينبغي توصيل الجهاز فقط بمقبس مركب بطريقة سليمة ومزود بوصلة تأريض على أن تكون شبكة الكهرباء ذات تيار متردد. تأكد من أن نظام أسلاك الحماية الأرضية الخاص بتريكات المنزل الكهربائية مركبة وفقاً للوائح المعنية.

يجب عدم توصيل وتشغيل الجهاز إلا وفقاً للبيانات المنصوص عليها في لوحة بيانات الطراز. لا يسمح بإجراء أية أعمال إصلاح، مثل استبدال كبل إمداد بالكهرباء تالف، إلا من قبل خدمة العملاء التابعة لشركتنا، وذلك لتجنب تعريض أشخاص أو أشياء للخطر. هذا الجهاز يمكن أن يتم استخدامه من قبل أطفال يبلغ عمرهم 8 سنوات أو ما يزيد عن ذلك ومن قبل أشخاص ذوي قدرات بدنية أو حسية أو ذهنية محدودة أو نقص في الخبرة و/أو نقص في المعارف والمعلومات، وذلك عندما يكون جاري الإشراف عليهم أو بعد أن يكون قد تم إعطائهم إرشادات تفصيلية بشأن كيفية الاستخدام الآمن للجهاز وبعد أن يكونوا قد فهموا جيداً الأخطار المترتبة على استخدام الجهاز. يجب الحفاظ على الأطفال الذين يقل عمرهم عن 8 سنوات بعيداً عن الجهاز وعن كبل التوصيل بالكهرباء، ولا يسمح لهم بتشغيل الجهاز. يجب عدم السماح للأطفال بأن يقوموا باللعب بالجهاز.

أعمال التنظيف وأعمال صيانة الجهاز التي يتم إجرائها من قبل المستخدم لا يسمح بأن يتم إجرائها من قبل أطفال إلا إذا كانوا يبلغون من العمر 8 سنوات أو أكثر وكان جاري الإشراف عليهم عند قيامهم بذلك.

تجنب الانسكاب على الموصل.

لا تقم بغمس الجهاز أو سلك التوصيل في الماء مطلقاً.

احرص على مراقبة الجهاز دائماً أثناء تشغيله!

لا يستخدم إلا إذا لم يكن في التوصيلات أو الجهاز أي أضرار. في حالة حدوث خلل يتم على الفور إخراج قابس الجهاز من مقبس التغذية بالتيار الكهربائي أو فصل التغذية بالجهد الكهربائي.

## Kundendienst – Customer Service

### **DE Deutschland, Germany**

BSH Hausgeräte Service GmbH  
Zentralwerkstatt für kleine Hausgeräte  
Trautskirchener Strasse 6-8  
90431 Nürnberg  
Online Auftragsstatus, Filterbeutel-  
Konfigurator und viele weitere Infos unter:  
[www.bosch-home.com](http://www.bosch-home.com)  
Reparaturservice, Ersatzteile & Zubehör,  
Produkt-Informationen:  
Tel.: 0911 70 440 040  
mailto:Kleingeraete@bshg.com

### **AE United Arab Emirates, الإمارات العربية المتحدة**

BSH Home Appliances FZE  
Round About 13, Plot Nr MO-0532A  
Jebel Ali Free Zone - Dubai  
Tel.: 04 881 44 01\*  
mailto:service.uae@bshg.com  
[www.bosch-home.com/ae](http://www.bosch-home.com/ae)  
\*Sun-Thu: 8am to 5pm (exclude public holidays)

### **AL Republika e Shqiperise, Albania**

Elektro-Service sh.p.k  
Rruga Kasem Shima, Kodi postar-1050  
Prane Ures Mezezit  
1023 Tirane  
Tel.: 4 227 8130; -131  
mailto:info@elektro-servis.com  
EXPERT Service  
Rruga e Kavajes, Kulla B Nr 223/1 Kati I  
1023 Tirane  
Tel.: 4 480 6061, 4 227 4941  
Cel: +355 069 60 45555  
mailto:info@expert-servis.al

### **AM Armenia, Հայաստան**

ZIG ZAG LLC  
Charenci str. 25  
Yerevan 375025  
Tel.: 010 55 60 10  
mailto:service@zigzag.am  
[www.zigzag.am](http://www.zigzag.am)

### **AT Österreich, Austria**

BSH Hausgeräte Gesellschaft mbH  
Werkskundendienst für Hausgeräte  
Quellenstrasse 2a  
1100 Wien  
Online Reparaturannahme, Ersatzteile und  
Zubehör und viele weitere Infos unter:  
[www.bosch-home.at](http://www.bosch-home.at)  
Reparaturservice, Ersatzteile & Zubehör,  
Produktinformationen  
Tel.: 0810 550 511\*  
mailto:vie-stoerungsannahme@bshg.com  
\*Wir sind an 365 Tagen von 07.00 bis 22.00 Uhr für  
Sie erreichbar.

### **AU Australia**

BSH Home Appliances Pty. Ltd.  
Gate 1, 1555 Centre Road  
Clayton, Victoria 3168  
Tel.: 1300 369 744\*  
mailto:customersupport.au@bshg.com  
[www.bosch-home.com.au](http://www.bosch-home.com.au)  
\*Mon-Fri 24 hours

### **AZ Azərbaycan Respublikası, Azerbaijan**

Baku Service Company MMC  
Narimanov r-nu, Əhməd Rəcəbli küç.,1,  
bina 50C  
Baku  
Tel.: 12 991  
mailto:Info@bakuservice.az  
[www.ser-cen.az](http://www.ser-cen.az)  
Yurd Service MMC  
75-79, Bakikhanov Str.  
Baku, AZ1007  
Tel.: 12 480 33 01  
mailto:info-service@yurd.az  
[www.yurd.az](http://www.yurd.az)  
Optimal Elektronika MMC  
Hasanoghlu 7B, Narimanov discriit  
Baku, AZ1072  
Tel.: 12 954  
mailto:STMS@optimal.az  
[www.optimal.az](http://www.optimal.az)

### **BA Bosna i Hercegovina, Bosnia-Herzegovina**

"HIGH" d.o.o.  
Gradažacka 29b  
71000 Sarajevo  
Tel./Fax: 033 21 35 13  
mailto:centralniservis@yahoo.com

### **BE Belgique, België, Belgium**

BSH Home Appliances S.A. - N.V.  
Rue Picard 7, box 400  
Picardstraat 7, box 400  
1000 Bruxelles - Brussel  
Tel.: 02 475 70 01  
mailto:bru-repairs@bshg.com  
[www.bosch-home.be](http://www.bosch-home.be)

### **BG Bulgaria**

BSH Domakinski Uredi Bulgaria EOOD  
Business center FPI, floor 5,  
Cherni vrah Blvd. 51B  
1407 Sofia  
Tel.: 0700 208 17  
mailto:informacia.servis-bg@bshg.com  
[www.bosch-home.bg](http://www.bosch-home.bg)

### **BH Bahrain, مملكة البحرين**

Khalaifat Est.  
BLD 898, R 533, TASHAN 405  
Manama  
Tel.: 01 740 05 53\*  
mailto:service@khalaifat.com  
\*Sat-Thu 7am to 5pm (exclude public holidays)

### **BY Belarus, Беларусь**

ООО "БСХ Бытовая техника"  
тел.: 495 737 2961  
mailto:mok-kdhl@bshg.com

### **CA Canada**

BSH Home Appliances Ltd.  
Tel.: 800 944 2904  
mailto:bosch-canada-questions@bshg.com  
[www.bosch-home.ca](http://www.bosch-home.ca)

### **CH Schweiz, Suisse, Svizzera, Switzerland**

BSH Hausgeräte AG  
Bosch Hausgeräte Service  
Fahrweidstrasse 80  
8954 Geroldswil  
Reparaturservice, Ersatzteile & Zubehör,  
Produkteinformationen  
Tel.: 0848 888 200  
mailto:ch-service@bshg.com  
mailto:ch-spareparts@bshg.com  
[www.bosch-home.ch](http://www.bosch-home.ch)

### **CN China, 中国**

中国江苏省南京市鼓楼区清江南路18号3幢  
BSH Home Appliances Service Jiangsu Co. Ltd.  
Building 3, No. 18 Qingjiang South Road,  
Gulou District,  
Nanjing, Jiangsu Province  
Service Tel.: 400 8855 888\*  
mailto:careline.china@bshg.com  
[www.bosch-home.cn](http://www.bosch-home.cn)  
\*phone rate depends on the network used

### **CY Cyprus, Κύπρος**

BSH Ikiakes Syskeses-Service  
39, Arh. Makaanou III Str.  
2407 Egomi/Nikosia (Lefkosia)  
Tel.: 777 78 007  
mailto:EGO-CYCustomerService@bshg.com

### **CYN Turkish Rep. Of North Cyprus**

Argas Limited Company  
37 Osman Paşa Cad. Küçük Çiftlik  
Lefkoşa  
Tel.: 0228 40 70  
mailto:argas.teknik@yar-group.com  
Semson Ticaret Sti. Ltd.  
Bedrettin Demirel Cad. no 17  
Gime  
Tel.: 0816 04 94  
mailto:m.defterali@ercantgroup.com

### **CZ Česká Republika, Czech Republic**

Více informací (např. záruční podmínky,  
prodloužená záruka aj.) naleznete na webových  
stránkách [www.bosch-home.com/cz/](http://www.bosch-home.com/cz/)  
nebo nás kontaktujte na +420 251 095 511  
BSH domácí spotřebiče s.r.o.  
Radlická 350/107c  
158 00 Praha 5  
Přijím oprav  
Tel: +420 251 095 043  
mailto:opravy@bshg.com

### **DK Danmark, Denmark**

BSH Hvidevarer A/S  
Telegrafvej 4  
2750 Ballerup  
Tel.: 44 89 80 18  
mailto:BSH-Service.dk@bshg.com  
[www.bosch-home.dk](http://www.bosch-home.dk)

### **EE Eesti, Estonia**

Rennerki Kaubanduse OÜ  
Tammisaare tee 134B (Euronicsi kaupluses)  
12918 Tallinn  
Tel.: 0651 2222  
mailto:klienditeenindus@renerk.ee  
[www.renerk.ee](http://www.renerk.ee)  
Eliser OÜ  
Mustamäe tee 24  
10621 Tallinn  
Tel.: 0665 0090  
mailto:hoolidus@eliser.ee  
[www.kodumasinat-remont.ee](http://www.kodumasinat-remont.ee)

### **ES España, Spain**

BSH Electrodomésticos España S.A.  
Servicio Oficial del Fabricante  
Parque Empresarial PLAZA,  
C/ Manfredonia, 6  
50197 Zaragoza  
Tel.: 976 305 713  
mailto:CAU-Bosch@bshg.com  
[www.bosch-home.es](http://www.bosch-home.es)

### **FI Suomi, Finland**

BSH Kodinkoneet Oy  
Itälahdenkatu 18 A, PL 123  
00201 Helsinki  
Tel.: 0207 510 705\*  
mailto:Bosch-Service-FI@bshg.com  
[www.bosch-home.fi](http://www.bosch-home.fi)  
\*Soittajahinta on kiinteästä verkosta ja matkapu-  
helimestä 8,35 snt/puh + 16,69 snt/min.

**FR France**

BSH Electroménager S.A.S.  
Service Après-Vente  
26 ave Michelet - CS 90045  
93582 SAINT-OUEN cedex  
Service interventions à domicile:  
01 40 10 11 00

**Service Consommateurs:**

0 892 698 010 Service 0,40 € / min  
prix appel

**Service Pièces Détachées et Accessoires:**

0 892 698 009 Service 0,40 € / min  
prix appel

mailto:serviceconsommateur.fr@

bosch-home.com

www.bosch-home.com/fr

**GB Great Britain**

BSH Home Appliances Ltd.  
Grand Union House,  
Old Wolverton Road,  
Wolverton  
Milton Keynes MK12 5PT  
To arrange an engineer visit, to order spare parts and accessories or for product advice please visit [www.bosch-home.co.uk](http://www.bosch-home.co.uk)  
Or call

Tel.: 0344 892 8979\*

\*Calls are charged at the basic rate, please check with your telephone service provider for exact charges.

**GE Georgia, საქართველო**

Elit Service Ltd.  
Vake-Saburtalo district,  
Intersection of Al. Kazbegi ave.  
and Kavtaradze Str. 0186  
Kavtaradze str. 1  
Tbilisi  
Tel.: 32 300 020  
mailto:info@es.ge

**GR Greece, Ελλάς**

BSH Ikiakes Siskeves A.B.E.  
Central Branch Service  
17 km E.O. Athinon-Lamias & Potamou 20  
14564 Kifisia  
Τηλέφωνο: 210 4277 500; -701  
mailto:nkf-CustomerService@bshg.com  
www.bosch-home.gr

**HK Hong Kong, 香港**

BSH Home Appliances Limited  
香港新界荃灣青山公路388號中染大廈23樓07室  
Unit 07, 23/F, CDW Building,  
388 Castle Peak Road,  
Tsuen Wan, New Territories,  
Hong Kong  
Tel.: 2626 9655 (HK)  
Toll free 0800 863 (Macao)  
mailto:bosch.hk.service@bshg.com  
www.bosch-home.com.hk

**HR Hrvatska, Croatia**

BSH kućanski uređaji d.o.o.  
Ulica grada Vukovara 269F  
10000 Zagreb  
Tel.: 01 5520 888  
mailto:informacije.servis-hr@bshg.com  
www.bosch-home.com/hr

**HU Magyarország, Hungary**

BSH Háztartási Készülék Kereskedelm Kft.  
Árpád fejedelem útja 26-28  
1023 Budapest  
Call Center: +06 80 200 201  
mailto:BSH-szerviz@bshg.com  
www.bosch-home.com/hu

**IE Republic of Ireland**

BSH Home Appliances Ltd.  
M50 Business Park,  
Ballymount Road Upper,  
Walkinstown  
Dublin 12

To arrange an engineer visit, to order spare parts and accessories or for product advice please call

Tel.: 01450 2655\*

[www.bosch-home.ie](http://www.bosch-home.ie)

\*Calls are charged at the basic rate, please check with your telephone service provider for exact charges

**IL Israel**

C/S/B/ Home Appliance Ltd.  
1, Hamasger St.,  
North Industrial Park  
Lod, 7129801  
Tel.: 08 9777 222  
mailto:csb-serv@csb-ltd.co.il  
[www.bosch-home.co.il](http://www.bosch-home.co.il)

**IN India, Bhārat, भारत**

BSH Household Appliances Mfg. Pvt. Ltd.  
Arena House, Main Bldg, 2nd Floor,  
Plot No. 103, Road No. 12,  
MDC, Andheri East  
Mumbai 400 093  
Toll Free 1800 266 1880\*  
[www.bosch-home.in](http://www.bosch-home.in)  
\*Mon-Sat: 8am to 8pm (exclude public holidays)

**IS Iceland**

Smith & Norland hf.  
Noatuni 4  
105 Reykjavik  
Tel.: 0520 3000  
[www.sminor.is](http://www.sminor.is)

**IT Italia, Italy**

BSH Elettrodomestici S.p.A.  
Via. M. Nizzoli 1  
20147 Milano (MI)  
Tel.: 02 412 678 100  
mailto:info.it@bosch-home.com  
[www.bosch-home.com/it](http://www.bosch-home.com/it)

**JO Jordan, الأردن**

Diab Qawasmī & Sons Co.  
Khaled Ben Al-Waleed Street,  
Jabal Al Hussein (11121),  
P.O. Box 212292  
Amman  
Tel.: 06 465 8505, -2650  
Tel.: 79 110 3430  
mailto:boschjo@yahoo.com

**KG Kyrgyzstan, Кыргыз Республикасы**

OcOO Alfa Systems  
Jibek Jolu str. 40  
Bishkek  
Tel.: 0702 98 53 53  
mailto:alfas-service@mail.ru

**KR Republic Korea, Daehan Minguk, 대한민국**

Empel Co. Ltd.  
1201 ACE High Tech City 1 Building  
775 Gyeongin-ro Youngdeungpo-gu  
Seoul 07299 South Korea  
Tel.: 1899-4636  
mailto:hsshim@empel.co.kr

**KZ Kazakhstan, Қазақстан**

BSH Home Appliances LLP  
Dostyk 117/6,  
Business Center "Khan Tengri"  
Almaty  
Hotline: 5454\*  
mailto:ALA-Service@bshg.com  
\*Toll free from mobile only

**LB Lebanon, لبنان**

Tehlni, Hana & Co.  
Boulevard Dora 4043 Beyrouth,  
P.O. Box 90449  
Jdeideh 1202 2040  
Tel.: 01 255 211  
mailto:Info@tehni-hana.com

**LT Lietuva, Lithuania**

UAB "AG Service"  
R. Kalantos g. 32  
52494 Kaunas  
Tel.: +370 (8) 700 556 55  
mailto:servisas@agservice.lt  
[www.agservice.lt](http://www.agservice.lt)  
Baltic Continent Ltd.  
Lukšio g. 23  
09132 Vilnius  
Tel.: +370 (8) 700 555 95  
mailto:info@balticcontinent.lt  
[www.balticcontinent.lt](http://www.balticcontinent.lt)

UAB Emtoservis  
Savanorių pr. 1 (Centrinė būstinė)  
03116 Vilnius  
Tel.: +370 (8) 700 447 24  
mailto:svc@emtoservis.lt  
[www.emtoservis.lt](http://www.emtoservis.lt)

**LU Luxembourg**

BSH électroménagers S.A.  
13-15, ZI Breedeweues  
1259 Senningerberg  
Tel.: 26 349 811  
Reparaturen: lux-repair@bshg.com  
Ersatzteile: lux-spare@bshg.com  
[www.bosch-home.com/lu](http://www.bosch-home.com/lu)

**LV Latvija, Latvia**

SIA "General Serviss"  
Bulju iela 70c  
1067 Riga  
Tel.: +371 6742 5232  
mailto:info@serviscentrs.lv  
[www.serviscentrs.lv](http://www.serviscentrs.lv)  
SIA Koroso  
Vestienas iela 2  
1004 Riga  
Tel.: +371 2200 4203  
mailto:servis@koroso.lv  
[www.koroso.lv](http://www.koroso.lv)  
EMTA Serviss SIA  
Katlakaina 1  
1073 Riga  
Tel.: +371 6602 0338  
mailto:info@emta.lv  
[www.emta.lv](http://www.emta.lv)  
Sia Elektronika-Serviss  
Tadaiku iela 4  
1004 Riga  
Tel.: +371 6771 7060  
mailto:serviss@elektronika.lv  
[www.elektronika.lv](http://www.elektronika.lv)

**MD Moldova**

S.R.L. "Rialto-Studio"  
Площадь Дмитрия Кантемира, 1, этаж 3,  
2069 Кишинев  
Ten.: +373 22 840 050, 840 054  
mailto:service@rialto.md

**ME Crna Gora, Montenegro**

ME Crna Gora, Montenegro  
Elektronika komerc  
Oktobarske revolucije 129  
81000 Podgorica  
Tel./Fax: 020 674 631  
Mobil: 069 324 812  
mailto:ekobosch.servis@t-com.me

**MK Macedonia, Македонија**

GORENEC  
Jane Sandanski 67 lok.3  
1000 Skopje  
Tel.: 022 454 600  
Mobil: 070 233 689  
mailto:gore nec@yahoo.com

**MT Malta**

Oxford House Ltd.  
Notabile Road  
Mriehel BKR 14  
Tel.: 021 442 334  
www.oxfordhouse.com.mt

**MV Raajjeyge Jumhooriyyaa, Maledives**

Lintel Investments and Management Services Pvt. Ltd.  
Ma. Maadheli, Majeedhee Magu Malé  
Tel.: 030 10 200  
mailto:mohamed.zuhuree@lintel.com.mv  
www.lintel.com.mv

**NL Nederlande, Netherlands**

BSH Huishoudapparaten B.V.  
Taurusavenue 36  
2132 LS Hoofddorp  
Storingsmelding/ Onderdelenverkoop:  
Tel.: 088 424 4010  
mailto:bosch-contactcenter@bshg.com  
mailto:bosch-onderdelen@bshg.com  
www.bosch-home.nl

**NO Norge, Norway**

BSH Husholdningsapparater A/S  
Grensesvingen 9  
0661 Oslo  
Tel.: 22 66 05 54  
mailto:Bosch-Service-NO@bshg.com  
www.bosch-home.no

**NZ New Zealand**

BSH Home Appliances Ltd.  
Level 3, Air NZ Building,  
Smales Farm Business Park  
74 Taharoto Road,  
Takapuna  
Auckland 0622  
Tel.: +64 0800 245 700\*  
mailto:aftersales.nz@bshg.com  
www.bosch-home.co.nz  
\*Mon-Fri: 8.30am to 5pm (exclude public holidays)

**PK Pakistan, پاکستان**

MEGA Home Appliances  
Plaza 46-A, Commercial Sector XX,  
Phase 3, DHA  
Lahore  
Tel.: 0800-BOSCH (26724)\*  
Tel.: 42 371 32 682-5 Ext: 8005\*  
mailto:customer.care@megahome.pk  
www.megahome.pk  
\*Mon-Sat: 9am to 6pm (exclude public holidays)

**PL Polska, Poland**

BSH Sprzęt Gospodarsstwa  
Domowego Sp. z o.o.  
Al. Jerozolimskie 183  
02-222 Warszawa  
Tel.: +48 42 271 5555  
mailto:Serwis.Fabryczny@bshg.com  
www.bosch-home.pl

**PT Portugal**

BSHP Electrodomésticos, Sociedade Unipessoal Lda.  
Rua Alto do Montijo, nº 15  
2790-012 Carnaxide  
Tel.: 214 250 730  
mailto:bosch.electrodomesticos.pt@bshg.com  
www.bosch-home.pt

**RO România, Romania**

BSH Electrocasnice srl.  
Sos. Bucuresti-Ploiesti, nr. 19-21, sect. 1  
013682 Bucuresti  
Tel.: 021 203 9748  
mailto:service.romania@bshg.com  
www.bosch-home.ro

**RU Russia, Россия**

ООО «БСХ Бытовые Приборы»  
Сервис от производителя  
Тел.: 8 (800) 200 29 61  
mailto:hotlineru@bshg.com  
www.bosch-home.com

**SA Kingdom Saudi Arabia, المملكة العربية السعودية**

Abdul Latif Jameel Electronics and Airconditioning Co. Ltd.  
BOSCH Service centre, Kilo 5 Old Makkah Road (Next to Toyota), Jamiah Dist., P.O. Box 7997  
Jeddah 21472  
Tel.: 800 127 9999\*  
mailto:ALJECC8@ALJ.COM  
www.aljelectronics.com.sa  
\*Sat-Thu: 8am to 11pm (exclude public holidays)

**SE Sverige, Sweden**

BSH Home Appliances AB  
Landsvägen 32  
169 29 Solna  
Tel.: 0771 197 000  
mailto:Bosch-Service-SE@bshg.com  
www.bosch-home.se

**SG Singapore, 新加坡**

BSH Home Appliances Pte. Ltd.  
38C Jalan Pemimpin, #01-01  
Singapore 577180  
Tel.: 6751 5000\*  
mailto:bshsgp.service@bshg.com  
www.bosch-home.com.sg  
\*Mon-Fri: 9am to 6pm, Sat: 9am to 1pm (exclude public holidays)

**SI Slovenija, Slovenia**

BSH Hišni aparati d.o.o.  
Litostrojska 48  
1000 Ljubljana  
Tel.: 01 5830 700  
mailto:informacije.servis-slo@bshg.com  
www.bosch-home.com/si

**SK Slovensko, Slovakia**

Viac informácií (napr. záručné podmienky, predĺžená záruka a i.) nájdete nabebových stránkach www.bosch-home.com/sk/ alebo nás kontaktujte na +420 251 095 511  
BSH domácí spotřebiče s.r.o.  
organizačná zložka Bratislava  
Trnavská cesta 50  
821 02 Bratislava  
Příjem opráv  
Tel.: +421 238 106 115  
mailto:opravy@bshg.com

**TH Thailand, ประเทศไทย**

BSH Home Appliances Limited  
Ital Thai Tower, 2034/31-39, 1st floor,  
New Petchburi Road,  
Bangkapi, Huay Kwang  
Bangkok, 10310  
Tel.: 02 495 2424\*  
www.bosch-home.com/th  
\*Mon-Sat: 8am to 6pm (exclude public holidays)

**TJ Tadschikistan, Цумхурии Тоҷикистон**

P.E. Suhrob Muhitdinov  
Shamsi street no: 67/A  
Dushanbe  
Tel.: 091 867 80 43  
mailto:sino2003@list.ru  
Vostok Co. Ltd.  
Yakkacinarskaya street No: 144/4  
Dushanbe  
Tel.: 44 600 78 72  
mailto:Lola.Mirzoeva@vostok.tj  
www.volna.tj

**TM Türkmenistan, Turkmenistan**

Bayram Anna Yuryewna  
Stariya marka, Atabeyeva str.  
Spectrum mağaza  
Ashgabat  
Tel.: 012 26 94 16  
mailto:steptm@mail.ru

**TR Türkiye, Turkey**

BSH Ev Aletleri Sanayi ve Ticaret A.S.  
Fatih Sultan Mehmet Mahallesi,  
Balkan Caddesi No: 51  
34771 Ümraniye, Istanbul  
Tel.: 0 216 444 6333\*  
mailto:careline.turkey@bshg.com  
www.bosch-home.com/tr  
\*Çağrı merkezini sabit hatlardan aramanın bedeli şehir içi ücretlendirir, Cep telefonlarından ise kullandığınız tarifeye göre değişkenlik göstermektedir

**TW Taiwan, 台灣**

我們期盼您不斷的鼓勵與指導，任何諮詢或服務需求，歡迎洽詢客服專線  
BSH Home Appliances Private Limited  
台北市內湖區洲子街80號11樓  
11F., No.80, Zhouzi St., Neihu Dist.  
Taipei City 11493  
Tel.: 0800 368 888  
mailto:bshhtzn-service@bshg.com  
www.bosch-home.com.tw

**UA Ukraine, Україна**

ТОВ "БСХ Побутова Техніка"  
Tel.: 0 800 300 152\*  
mailto:BSH-serviceua@bshg.com  
www.bosch-home.com.ua  
\*Безкоштовна Інфо-Лінія Пн-Пт з 9.00 до 18.00

**UZ O'zbekiston Respublikasi, Republic of Uzbekistan**

Elektronik Magnat  
Beruni street No: 5/6  
Tashkent  
Tel.: 712 156 333  
mailto:magnat.service.uzb@gmail.com

**XK Kosovo**

Service-General SH.P.K.  
rr.Magjistrailja Ferizaj Prishtine  
70000 Ferizaj  
Tel.: 00381 (0) 290 330 723  
mailto:servicegeneral527@gmail.com

**XS Srbija, Serbia**

BSH Kućni aparati d.o.o.  
Omladinskih brigada 90E  
11070 Novi Beograd  
Tel.: 011 353 70 08  
mailto:informacije.servis-sr@bshg.com  
www.bosch-home.rs

**ZA South Africa**

BSH Home Appliances (Pty) Ltd.  
96 Fifteenth Road, Randjespark  
1685 Midrand - Johannesburg  
Tel.: 086 002 6724  
mailto:bsh@iopen.co.za  
mailto:applianceserviceza@bshg.com  
www.bosch-home.com/za

# DE Garantiebedingungen

## BSH Hausgeräte GmbH, Deutschland

Stand: Januar 2021

## Bosch-Infoteam

(Mo-Fr: 8.00-18.00 Uhr erreichbar)

Für Produktinformationen sowie Anwendungs- und Bedienungsfragen zu **kleinen Hausgeräten**:

**Tel.: 0911 70 440 040** oder unter  
**bosch-infoteam@bshg.com**

Nur für Deutschland gültig!

Die nachstehenden Bedingungen, die Voraussetzungen und Umfang unserer Garantieleistung beschreiben, lassen die Gewährleistungsverpflichtungen des Verkäufers aus dem Kaufvertrag mit dem Endabnehmer unberührt.

Für dieses Gerät leisten wir Garantie gemäß den nachstehenden Bedingungen:

1. Wir beheben unentgeltlich nach Maßgabe der folgenden Bedingungen (Nr. 2 – 6) Mängel am Gerät, die nachweislich auf einem Material- und/oder Herstellungsfehler beruhen, wenn sie uns unverzüglich nach Feststellung und innerhalb von 24 Monaten nach Lieferung an den Erstendabnehmer gemeldet werden. Zeigt sich der Mangel innerhalb von 6 Monaten ab Lieferung, wird vermutet, dass es sich um einen Material- oder Herstellungsfehler handelt.

2. Die Garantie erstreckt sich nicht auf zerbrechliche Teile wie z.B. Glas oder Kunststoff bzw. Glühlampen. Ebenfalls ausgenommen sind Teile, die einem gebrauchsbedingten oder sonstigen natürlichen Verschleiß unterliegen.

Eine Garantiepflicht wird nicht ausgelöst durch geringfügige Abweichungen von der Soll-Beschaffenheit, die für Wert und Gebrauchstauglichkeit des Gerätes unerheblich sind, oder durch Schäden aus chemischen und elektrochemischen Einwirkungen von Wasser, sowie allgemein aus anomalen Umweltbedingungen oder sachfremden Betriebsbedingungen oder wenn das Gerät sonst mit ungeeigneten Stoffen in Berührung gekommen ist.

Ebenso kann keine Garantie übernommen werden, wenn die Mängel am Gerät auf Transportschäden, die nicht von uns zu vertreten sind, nicht fachgerechte Installation und Montage, Fehlgebrauch, eine nicht haushaltsübliche Nutzung, mangelnde Pflege oder Nichtbeachtung von Bedienungs- oder Montagehinweisen zurückzuführen sind.

Der Garantieanspruch erlischt, wenn Reparaturen oder Eingriffe von Personen vorgenommen werden, die hierzu von uns nicht ermächtigt sind, oder wenn unsere Geräte mit Ersatzteilen, Ergänzungs- oder Zubehörteilen versehen werden, die keine Originalteile sind und dadurch ein Defekt verursacht wird.

3. Die Garantieleistung erfolgt in der Weise, dass mangelhafte Teile nach unserer Wahl unentgeltlich instandgesetzt oder durch einwandfreie Teile ersetzt werden.

Geräte, die zumutbar (z.B. im PKW) transportiert werden können, und für die unter Bezugnahme auf diese Garantie eine Garantieleistung beansprucht wird, sind unserer nächstgelegenen Kundendienststelle oder unserem Vertragskundendienst zu übergeben oder zuzusenden. Instandsetzungen am Aufstellungsort können nur für stationär betriebene (feststehende) Geräte verlangt werden.

Es ist jeweils der Kaufbeleg mit Lieferdatum oder wenigstens mit dem Kaufdatum vorzulegen. Ersetzte Teile gehen in unser Eigentum über.

4. Sofern die Nachbesserung von uns abgelehnt wird oder fehlschlägt, wird innerhalb der oben genannten Garantiezeit auf Wunsch des Endabnehmers kostenfrei gleichwertiger Ersatz aus dem lokalen Geräteportfolio geliefert.

5. Garantieleistungen bewirken weder eine Verlängerung der Garantiefrist, noch setzen sie eine neue Garantiefrist in Lauf. Die Garantiefrist für eingebaute Ersatzteile endet mit der Garantiefrist für das ganze Gerät.

6. Weitergehende oder andere Ansprüche, insbesondere solche auf Ersatz außerhalb des Gerätes entstandener Schäden sind – soweit eine Haftung nicht zwingend gesetzlich angeordnet ist – ausgeschlossen.

Diese Garantiebedingungen gelten für Geräte, die in Deutschland gekauft und betrieben werden. Werden Geräte in ein anderes Land der EU/der EFTA verbracht („Zielland“) und dort betrieben, die die technischen Voraussetzungen (z.B. Spannung, Frequenz, Gasarten, etc.) für das Zielland aufweisen und die für die jeweiligen Umweltbedingungen geeignet sind, gelten die Garantiebedingungen des Ziellandes, soweit wir in diesem Land ein Kundendienstnetz haben.

Diese können Sie bei der Landesvertretung des Ziellandes anfordern. Bei Verbringung in Länder außerhalb der EU/der EFTA erlischt die Garantie.

### Beachten Sie unser weiteres Kundendienst-Angebot:

Auch nach Ablauf der Garantie stehen Ihnen unser Werkskundendienst und unsere Servicepartner zur Verfügung.

**BSH Hausgeräte GmbH**  
**Carl-Wery-Straße 34**  
**81739 München, GERMANY**  
**A Bosch Company**

07/21











## Thank you for buying a Bosch Home Appliance!

Register your new device on MyBosch now and profit directly from:

- **Expert tips & tricks for your appliance**
- **Warranty extension options**
- **Discounts for accessories & spare-parts**
- **Digital manual and all appliance data at hand**
- **Easy access to Bosch Home Appliances Service**

Free and easy registration – also on mobile phones:

**[www.bosch-home.com/welcome](http://www.bosch-home.com/welcome)**

**BOSCH**  
HOME APPLIANCES  
**SERVICE**

## Looking for help? You'll find it here.

Expert advice for your Bosch home appliances, need help with problems or a repair from Bosch experts.

Find out everything about the many ways Bosch can support you:

**[www.bosch-home.com/service](http://www.bosch-home.com/service)**

Contact data of all countries are listed in the attached service directory.

BSH Hausgeräte GmbH  
Carl-Wery-Straße 34  
81739 München, GERMANY  
A Bosch Company  
[www.bosch-home.com](http://www.bosch-home.com)



**9001675687** (010811)

Valid within Great Britain:  
Imported to Great Britain by  
BSH Home Appliances Ltd.  
Grand Union House  
Old Wolverton Road  
Wolverton, Milton Keynes  
MK12 5PT  
United Kingdom