



BOSCH



Register your
new device on
MyBosch now and
get free benefits:
[bosch-home.com/
welcome](https://bosch-home.com/welcome)

Filter coffee machine

TKA3M...

TKA4M...

TKA6M...

[de]	Gebrauchsanleitung	9
[en]	Information for Use	14
[fr]	Manuel d'utilisation	19
[it]	Manuale utente	25
[nl]	Gebruikershandleiding	31
[da]	Betjeningsvejledning	37
[no]	Bruksanvisning	43
[sv]	Bruksanvisning	48
[fi]	Käyttöohje	53
[es]	Manual de usuario	58
[pt]	Manual do utilizador	64
[el]	Εγχειρίδιο χρήστη	70
[tr]	Kullanım kılavuzu	76
[pl]	Instrukcja obsługi	82
[cs]	Návod k obsluze	88
[sk]	Návod na používanie	93
[uk]	Керівництво з експлуатації	98
[ru]	Руководство пользователя	104
[ar]	دليل المستخدم	110



<https://digitalguide.bsh-group.com?mat-no=8001280188>



- [de]** Scannen Sie den QR-Code oder besuchen Sie die Webseite, um die erweiterten Hinweise zur Benutzung zu öffnen. Dort finden Sie zusätzliche Informationen zu Ihrem Gerät oder Zubehör.
- [en]** Scan the QR code or visit the website to open the Further Notices for Use. You can find additional information about your appliance or accessory here.
- [fr]** Scanner le code QR ou visiter le site Web pour ouvrir les informations d'utilisation complémentaires. Vous y trouverez des informations supplémentaires concernant votre appareil ou accessoire.
- [it]** Scansionare il codice QR oppure visitare il sito Web per indicazioni dettagliate sull'uso. Si trovano informazioni aggiuntive sull'apparecchio o gli accessori.
- [nl]** Scan de QR-code of bezoek de website om de uitgebreide gebruiksinstructies te openen. Hierin vindt u meer informatie over het apparaat of toebehoren.
- [da]** Scan QR-koden, eller besøg hjemmesiden, for at åbne de udvalgte anvisninger om anvendelse. Der kan der findes yderligere oplysninger om apparatet eller tilbehøret.
- [no]** Skann QR-koden eller besøk nettstedet for å åpne mer informasjon om bruken. Der finner du mer informasjon om apparatet eller tilbehøret.
- [sv]** Scanna QR-koden eller gå till webbplatsen och öppna de utökade användningsanvisningarna. Där finns mer information om din apparat eller dina tillbehör.
- [fi]** Skanna QR-koodi tai vieraile internet-sivustollamme, jotta voit avata laajennetut käyttötiedot. Sieltä löydät laitetta tai varustetta koskevia lisätietoja.
- [es]** Para abrir las indicaciones ampliadas sobre el uso, visite la página web o escanee el código QR. Allí encontrará más información sobre el aparato o los accesorios.
- [pt]** Leia o código QR ou visite a página web para abrir as indicações avançadas relativas à utilização. Aí encontra informações adicionais sobre o seu aparelho ou acessório.
- [el]** Σαρώστε τον κωδικό QR ή επισκεφτείτε την ιστοσελίδα, για να ανοίξετε τις διευρυμένες υποδείξεις για τη χρήση. Εκεί θα βρείτε πρόσθετες πληροφορίες για τη συσκευή σας ή τα εξαρτήματά.
- [tr]** Ayrıntılı kullanım bilgilerine ulaşmak için QR kodu taratın veya web sayfasını ziyaret ediniz. Cihaz ve aksesuarlar ile ilgili ayrıntılı bilgileri bu şekilde edinebilirsiniz.
- [pl]** Aby uzyskać rozszerzone informacje na temat zastosowań urządzenia, należy zeskanować kod QR albo wejść na stronę internetową. Można tam znaleźć dodatkowe informacje na temat posiadanego urządzenia i akcesoriów.
- [cs]** Pro další informace k používání načtete QR kód nebo navštívte webovou stránku. Tam najdete další informace ke spotřebiči nebo příslušenství.
- [sk]** Naskenujte QR kód alebo navštívte webovú stránku, aby ste sa dozvedeli rozšírené informácie o používaní. Tam nájdete ďalšie informácie o vašom spotrebiči alebo príslušenstve.
- [uk]** Щоб отримати докладніші вказівки з користування, зіскануйте QR-код або відвідайте сайт. Там ви знайдете додаткові відомості про прилад або приладдя.
- [ru]** Чтобы узнать больше о пользовании, отсканируйте QR-код или зайдите на сайт. Там вы найдете более подробные сведения о приборе и принадлежностях.



<https://digitalguide.bsh-group.com?mat-no=8001280188>



[ar] امسح رمز الاستجابة السريعة ضوئياً أو تفضّل بزيارة الموقع الإلكتروني لفتح الإرشادات الموسّعة حول الاستخدام. تجد هناك معلومات إضافية حول جهازك أو الملحقات.

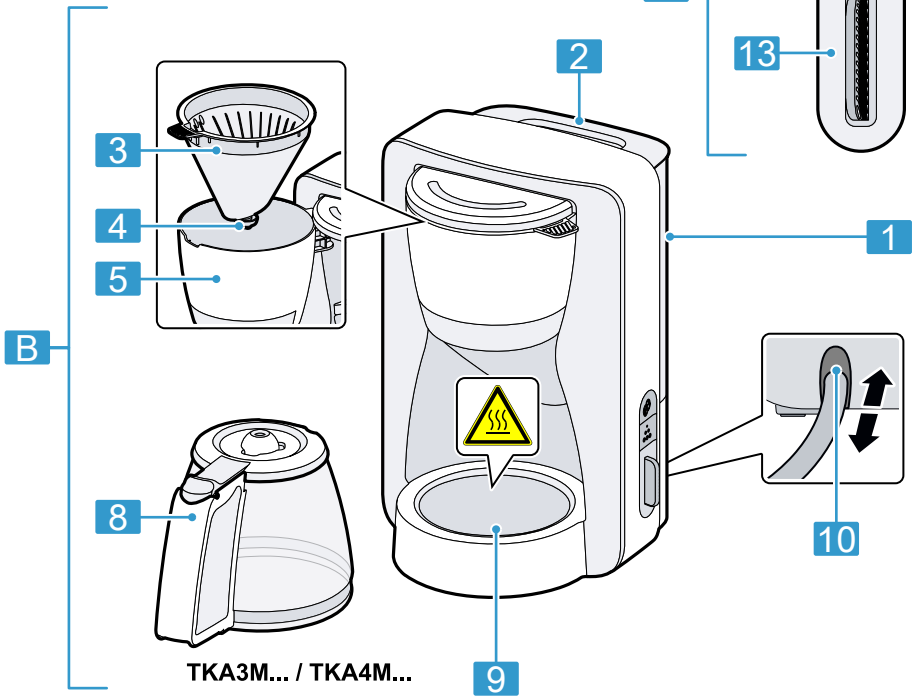
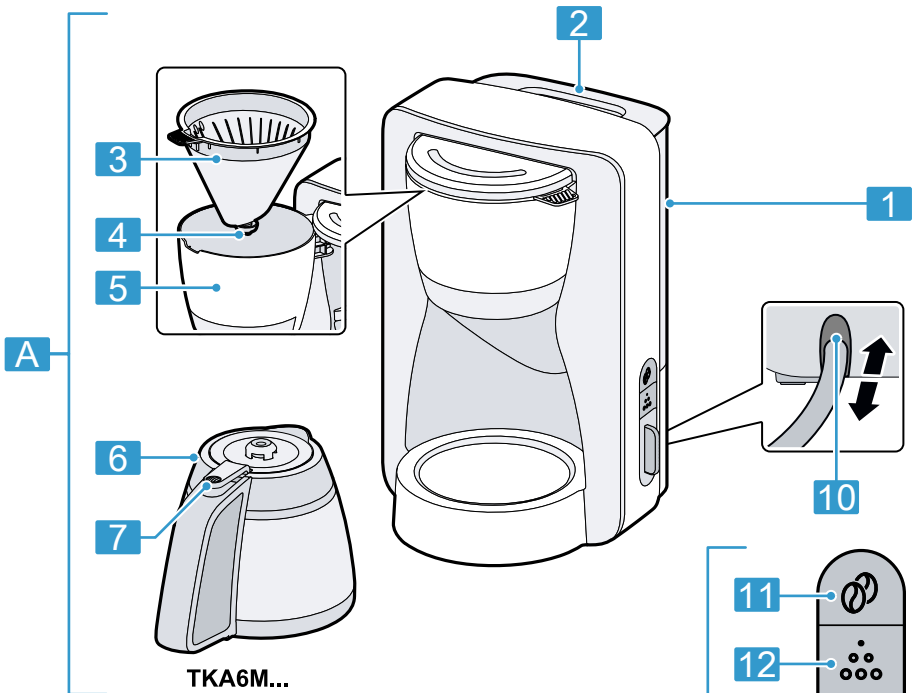

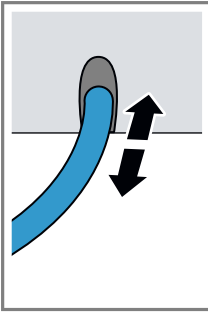

2

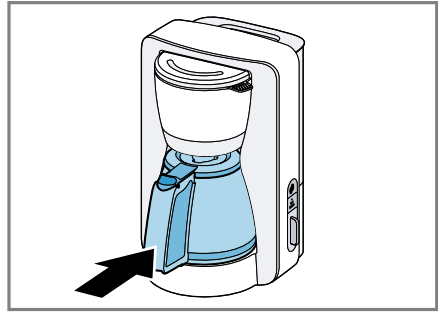
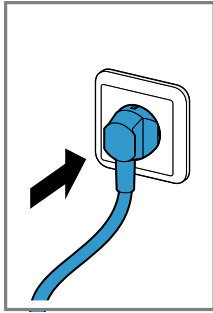

3

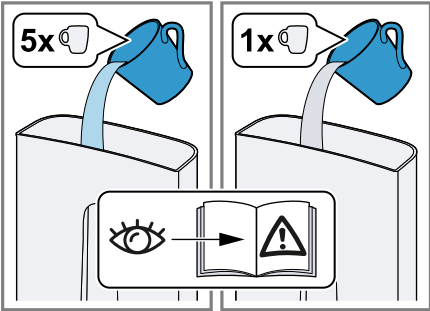

4

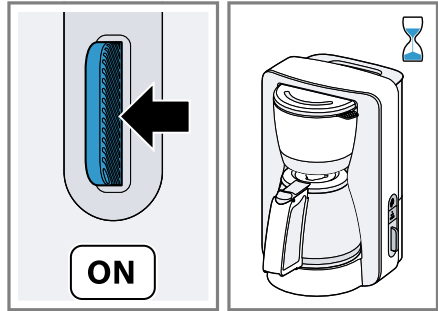

5

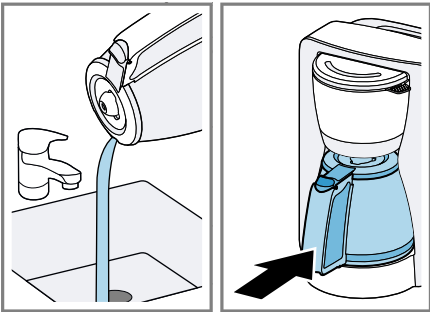

6

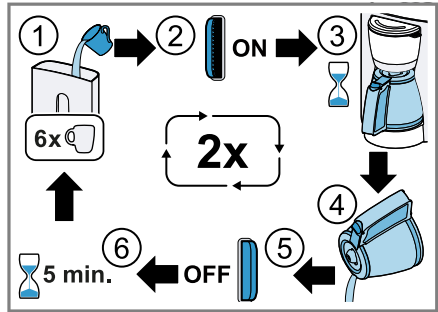

7

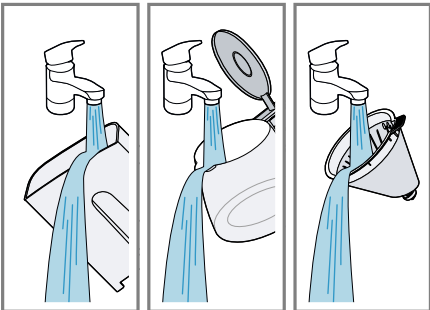

8

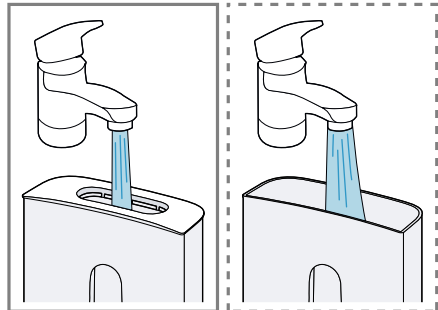

9

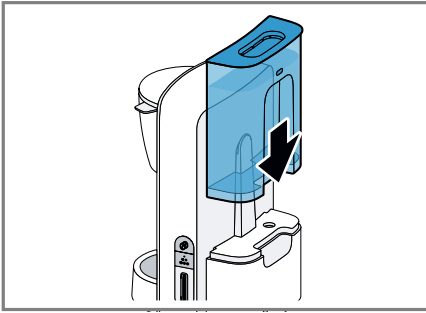

10



11

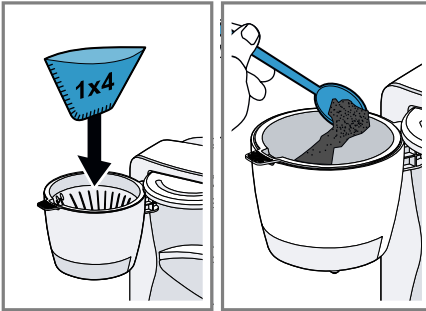

12

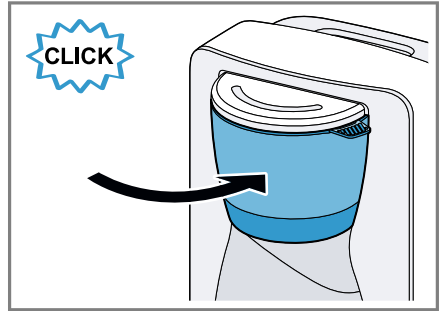

13

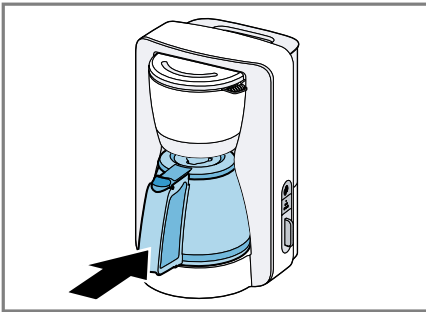

14

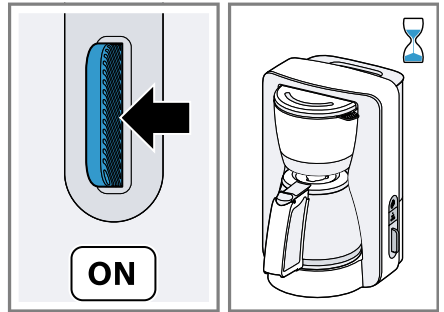

15

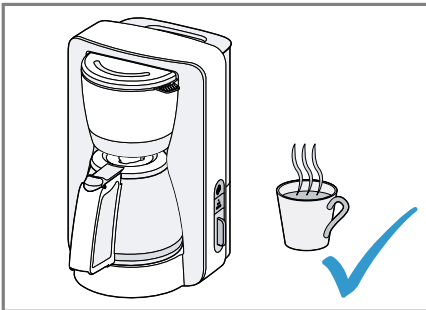

16

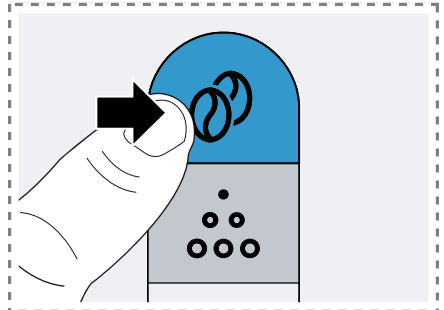

17

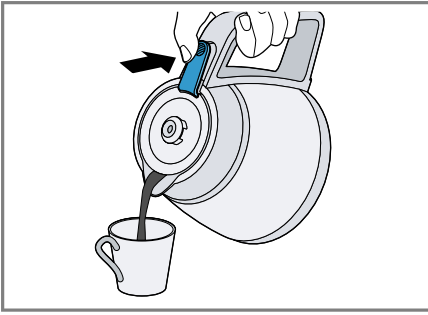

18

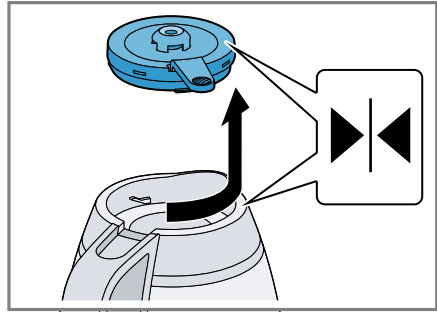

19

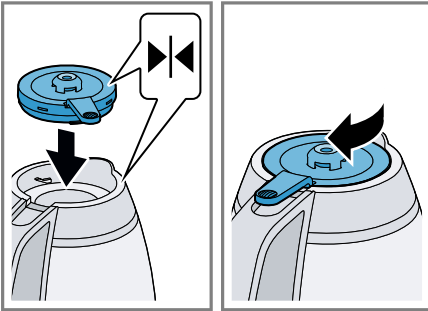

20

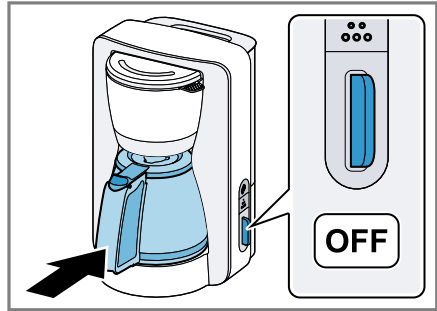

21

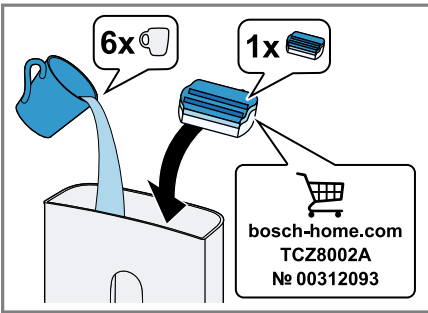

22

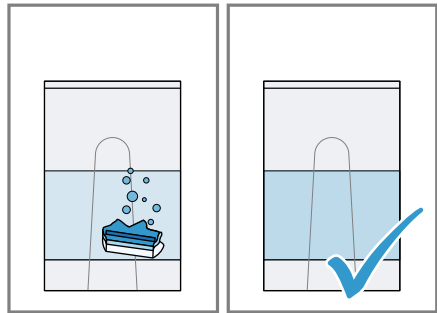

23

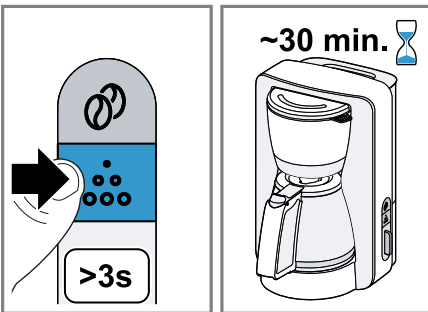

24

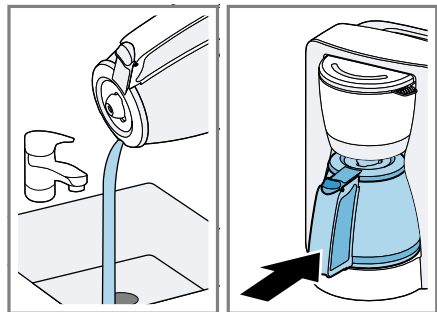

25

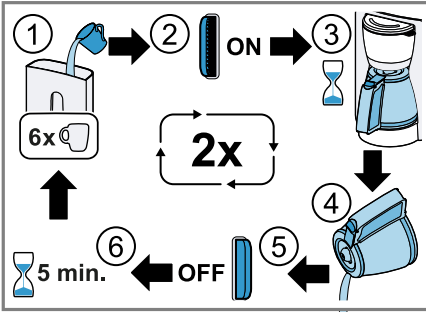

26

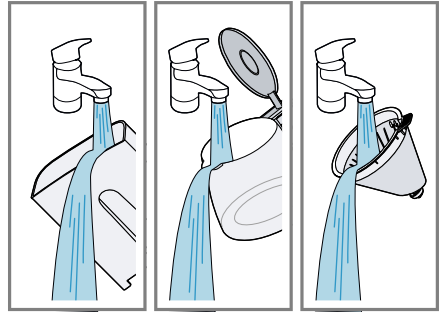

27

	✓	✗	✗	✗	✗
	✓	✓	✗	✓	✗
	✓	✓	✓	✓	✓
	✓	✓	✗	✗	✗

28



Sicherheit

- Lesen Sie diese Anleitung sorgfältig.
- Bewahren Sie die Anleitung sowie die Produktinformationen für einen späteren Gebrauch oder Nachbesitzer auf.

Verwenden Sie das Gerät nur:

- im privaten Haushalt und in geschlossenen Räumen des häuslichen Umfelds bei Raumtemperatur.
- für haushaltsübliche Verarbeitungsmengen und Verarbeitungszeiten.
- bis zu einer Höhe von 2000 m über dem Meeresspiegel.
- zum Brühen von Filterkaffee.

Dieses Gerät kann von Kindern ab 8 Jahren und darüber und von Personen mit reduzierten physischen, sensorischen oder mentalen Fähigkeiten oder Mangel an Erfahrung und/oder Wissen benutzt werden, wenn sie beaufsichtigt oder bezüglich des sicheren Gebrauchs des Geräts unterwiesen wurden und die daraus resultierenden Gefahren verstanden haben.

Kinder dürfen nicht mit dem Gerät spielen.

Reinigung und Benutzerwartung dürfen nicht durch Kinder durchgeführt werden, es sei denn, sie sind 8 Jahre oder älter und werden beaufsichtigt.

Kinder jünger als 8 Jahre vom Gerät und der Anschlussleitung fernhalten.

- ▶ Verpackungsmaterial von Kindern fernhalten.
- ▶ Kinder nicht mit Verpackungsmaterial spielen lassen.
- ▶ Kleinteile von Kindern fernhalten.
- ▶ Kinder nicht mit Kleinteilen spielen lassen.
- ▶ Das Gerät nur gemäß den Angaben auf dem Typenschild anschließen und betreiben.
- ▶ Das Gerät nur über eine vorschriftsmäßig installierte Steckdose mit Erdung an ein Stromnetz mit Wechselstrom anschließen.
- ▶ Das Schutzleitersystem der elektrischen Hausinstallation muss vorschriftsmäßig installiert sein.
- ▶ Nie ein beschädigtes Gerät betreiben.
- ▶ Wenn das Gerät oder die Netzanschlussleitung beschädigt ist, sofort den Netzstecker der Netzanschlussleitung ziehen oder die Sicherung im Sicherungskasten ausschalten.

de Sachschäden vermeiden

- ▶ Nur dafür geschultes Fachpersonal darf Reparaturen am Gerät durchführen.
- ▶ Wenn die Netzanschlussleitung dieses Geräts beschädigt wird, muss sie durch den Hersteller oder seinen Kundendienst oder eine ähnlich qualifizierte Person ersetzt werden, um Gefährdungen zu vermeiden.
- ▶ Nie das Gerät oder die Netzanschlussleitung in Wasser tauchen oder in den Geschirrspüler geben.
- ▶ Auf die Gerätesteckverbindung darf keine Flüssigkeit überlaufen.
- ▶ Das Gerät ausreichend belüften.
- ▶ Nie das Gerät in einem Schrank betreiben.
- ▶ Das Gerät während des Betriebs stets beaufsichtigen.
- ▶ Nie das Gerät auf oder in die Nähe heißer Oberflächen stellen.
- ▶ Nie die Warmhalteplatte abdecken.
- ▶ Nur Ersatzkannen verwenden, die vom Kundendienst für Ihr Modell zugelassen sind.
- ▶ Nie die heißen Geräteteile berühren.
- ▶ Nach dem Gebrauch die heißen Geräteteile vor dem Berühren abkühlen lassen.
- ▶ Die Kanne nur am Griff anfassen.
- ▶ Um Verletzungen zu vermeiden, das Gerät nur bestimmungsgemäß verwenden.
- ▶ Die Reinigungshinweise beachten.
- ▶ Oberflächen, die mit Nahrungsmitteln in Berührung kommen, vor jedem Gebrauch reinigen.
- ▶ Um Bakterienbildung zu vermeiden, keine Milchprodukte, Babyahrung oder ähnliche Lebensmittel in der Thermokanne aufbewahren oder warmhalten.

Sachschäden vermeiden

- ▶ Das Gerät nur mit frischem, kaltem Wasser ohne Kohlensäure verwenden. Nie Milch, fertige Getränke oder Instantprodukte einfüllen.
- ▶ Das Gerät nie leer betreiben oder überfüllen. Die Wasserstandsanzeige beachten.
- ▶ Das Gerät nach jedem Gebrauch mindestens 5 Minuten abkühlen lassen.
- ▶ Nie die Thermokanne in der Mikrowelle oder im Backofen erwärmen.
- ▶ Nie die Thermokanne oder den Deckel der Thermokanne in den Geschirrspüler oder in Spüllauge geben.
- ▶ Die Kanne nur mit geschlossenem Deckel in das Gerät stellen.
- ▶ Die Kanne während des Brühvorgangs nicht entnehmen.
- ▶ Nur die mitgelieferte Kanne verwenden.

Übersicht

→ Abb. **1**

A	Kaffeemaschine mit Thermokanne ¹
B	Kaffeemaschine mit Glaskanne ¹
C	Bedienelemente
1	Wassertank mit Wasserstandsanzeige, abnehmbar
2	Deckel Wassertank, abnehmbar
3	Filterhalter, abnehmbar
4	Tropfstopp
5	Filtergehäuse, schwenkbar
6	Thermokanne mit Deckel ¹
7	Deckelöffnungstaste
8	Glaskanne mit Deckel ¹
9	Warmhalteplatte ¹
10	Kabelstaufach
11	Taste Aroma, beleuchtet
12	Taste Entkalken, beleuchtet
13	Ein/Aus-Taste, beleuchtet

¹ Je nach Modell

Gerät für den ersten Gebrauch vorbereiten

Hinweise

- Den ersten Reinigungsvorgang mit einer Mischung aus 5 Tassen Wasser und 1 Tasse Essig durchführen.
- Vor jedem Spülvorgang das Gerät mit der Ein/Aus-Taste ausschalten und 5 Minuten abkühlen lassen.
- Den Spülvorgang mit 6 Tassen Wasser ohne Zugabe von Essig 2-mal durchführen.

→ Abb. **2 - 8**

Allgemeine Hinweise

- Die Wasserstandsanzeige am Wassertank beachten. Den Wassertank mindestens bis zur untersten Markierungslinie und höchstens bis zur obersten Markierungslinie befüllen.



- Um eine ausreichende Kaffeetemperatur und das volle Aroma zu erhalten, nicht weniger als 3 Tassen Kaffee brühen. Eine Tasse entspricht ca. 125 ml.
- Je Tasse ca. 6 g gemahlene Kaffee mit mittlerem Mahlgrad einfüllen.
- Gemahlene Kaffee kühl aufbewahren oder einfrieren.
- Geöffnete Kaffeeverpackungen dicht verschließen, damit das Aroma erhalten bleibt.
- Die Röstung der Kaffeebohnen beeinflusst Geschmack und Aroma.
 - Dunkel geröstet = mehr Würze
 - Heller geröstet = mehr Säure
- Technisch bedingt kann sich am Filtergehäuse Kondenswasser bilden.

Wasserhärte einstellen

Die voreingestellte Wasserhärte kann angepasst werden.

Hinweis: Die richtige Einstellung der Wasserhärte ist wichtig, damit Ihr Gerät rechtzeitig anzeigt, dass es entkalkt werden muss.

Voraussetzung: Der Netzstecker ist eingesteckt und das Gerät ist ausgeschaltet.

-  und  mindestens 3 Sekunden gedrückt halten.
 - ✓ Die zuletzt gespeicherte Einstellung blinkt.
- Innerhalb von 7 Sekunden die Ein/Aus-Taste drücken und die gewünschte Einstellung wählen.

Anzeige	Einstellung
Ein/Aus-Taste blinkt	weich
 blinkt	mittel
Ein/Aus-Taste und  blinken	hart ¹

¹ Werkseinstellung

Wasserhärtegrade:

	deutsche Härte in °dH	französische Härte in °fH
weich	1-8,4	1-14

	deutsche Härte in °dH	französische Härte in °fH
mittel	8,4-14	14-25
hart	> 14	> 25

- ✓ Wenn 7 Sekunden keine Einstellung erfolgt, wird die angezeigte Einstellung gespeichert.
- ✓ Die Ein/Aus-Taste leuchtet nicht mehr und das Gerät schaltet sich aus.

Kaffee brühen

Folgen Sie der Bildanleitung.

→ Abb. **9** - **16**

Aroma intense

Ihr Gerät verfügt über ein spezielles Aroma-Programm. Der Kaffee wird länger gebrüht und erhält dadurch ein intensiveres Aroma.

Aroma-Programm verwenden

Hinweis: Das Aroma-Programm kann nur innerhalb der ersten Minute nach Brühstart aktiviert oder deaktiviert werden.

1. Um das Aroma-Programm zu aktivieren, die Taste ☉ drücken.
→ Abb. **17**
 - ✓ Das Symbol ☉ leuchtet weiß.
 - ✓ Das Aroma-Programm bleibt für alle weiteren Brühvorgänge aktiviert.
2. Um das Aroma-Programm zu deaktivieren, die Taste ☉ drücken.
 - ✓ Das Symbol ☉ leuchtet nicht mehr.

Automatische Abschaltung

Ihr Gerät ist mit einer automatischen Abschaltung ausgestattet, die das Gerät nach einer bestimmten Dauer ausschaltet. Modelle mit Thermokanne schalten sich wenige Minuten nach dem Brühende aus. Modelle mit Glaskanne wärmen den Kaffee ca. 40 Minuten¹ und schalten sich dann aus. Die Ein/Aus-Taste leuchtet rot, bis die Kaffeemaschine automatisch ausgeschaltet wird.

Abschaltzeit anpassen

Die Dauer, nach der das Gerät automatisch ausschaltet, kann angepasst werden.

Voraussetzung: Der Netzstecker ist eingesteckt und das Gerät ist ausgeschaltet.

1. ☉ mindestens 3 Sekunden gedrückt halten.
- ✓ Die zuletzt gespeicherte Einstellung blinkt.
2. Innerhalb von 7 Sekunden die Ein/Aus-Taste drücken und die gewünschte Einstellung wählen.

Anzeige	Einstellung
Ein/Aus-Taste blinkt	20 Minuten
☉ blinkt	40 Minuten ¹
Ein/Aus-Taste und ☉ blinken	60 Minuten

¹ Werkseinstellung

- ✓ Wenn 7 Sekunden keine Einstellung erfolgt, wird die angezeigte Einstellung gespeichert.
- ✓ Die Ein/Aus-Taste leuchtet nicht mehr und das Gerät schaltet sich aus.

Thermokanne

Die Thermokanne hat eine Füllmenge von ungefähr 8 Tassen.

Hinweise

- Der Verschluss ist technisch bedingt nicht hermetisch dicht, damit sich der Verschluss nicht festsaugen kann.
- Nie die Thermokanne liegend transportieren, da Kaffee auslaufen kann.
- Keine kohlenensäurehaltigen Getränke in der Thermokanne aufbewahren oder transportieren.
- Wenn Sie die Thermokanne vor dem Gebrauch mit heißem Wasser ausspülen, bleibt der Kaffee länger warm.

¹ Werkseinstellung

Kaffee ausgießen, Deckel abnehmen und aufsetzen

→ Abb. **18** - **20**

Gerät entkalken

Das Gerät ist mit einer automatischen Entkalkungsanzeige ausgestattet.

Hinweise

- Das Gerät muss entkalkt werden, wenn:
 - während des Brühens ☼ und die Ein/Aus-Taste blinken
 - während des Warmhaltens ☼ blinkt
- Regelmäßiges Entkalken:
 - verlängert die Lebensdauer des Geräts
 - gewährleistet eine einwandfreie Funktion
 - vermeidet übermäßige Dampfbildung
 - verkürzt die Brühzeit
 - spart Energie
- Wenn Sie das Gerät mit einem handelsüblichen Entkalkungsmittel entkalken, beachten Sie die Anwendungs- und Sicherheitshinweise des Herstellers. Keine Entkalkungsmittel mit Phosphorsäure verwenden.
- Wenn das Leitungswasser sehr kalkhaltig ist, das Gerät öfter entkalken, als angezeigt.
- Wenn das Gerät langsamer brüht oder vor dem Brühende abschaltet, das Gerät entkalken.

Voraussetzung: Der Netzstecker ist eingesteckt und das Gerät ist ausgeschaltet.

→ Abb. **21** - **27**

Reinigungsübersicht

- ▶ Keine alkohol- oder spiritushaltigen Reinigungsmittel verwenden.
- ▶ Keine scharfen, spitzen oder metallischen Gegenstände benutzen.
- ▶ Keine scheuernden Tücher oder Reinigungsmittel verwenden.

→ Abb. **28**

Hinweise

- Nach jedem Gebrauch alle Teile gründlich reinigen und ausspülen.

- Hartnäckige Ablagerungen in der Thermokanne mit einer Lösung aus Soda, Geschirrspülergranulat oder Zahnersatz-Reinigungstabletten entfernen.
- Um Geruchsbildung und Bakterienbildung zu vermeiden, die Thermokanne mit geöffnetem Deckel aufbewahren.
- Wenn der Tropfstopp undicht ist:
 - Den Filterhalter entnehmen und den Tropfstopp unter fließendem Wasser reinigen.
 - Den Tropfstopp mehrmals mit dem Finger Richtung Filterhalter drücken.

Altgerät entsorgen

- ▶ Das Gerät umweltgerecht entsorgen. Informationen über aktuelle Entsorgungswege erhalten Sie bei Ihrem Fachhändler sowie Ihrer Gemeinde- oder Stadtverwaltung.



Dieses Gerät ist entsprechend der europäischen Richtlinie 2012/19/EU über Elektro- und Elektronikaltgeräte (waste electrical and electronic equipment – WEEE) gekennzeichnet. Die Richtlinie gibt den Rahmen für eine EU-weit gültige Rücknahme und Verwertung der Altgeräte vor.

Kundendienst

Detaillierte Informationen über die Garantiedauer und die Garantiebedingungen in Ihrem Land erhalten Sie bei unserem Kundendienst, Ihrem Händler oder auf unserer Website.

Die Kontaktdaten des Kundendienstes finden Sie im beiliegenden Kundendienstverzeichnis oder auf unserer Website.



Safety

- Read this instruction manual carefully.
- Keep the instruction manual and the product information safe for future reference or for the next owner.

Only use this appliance:

- in private households and in enclosed spaces in a domestic environment at room temperature.
- for normal processing quantities and for normal processing times for domestic use.
- up to an altitude of max. 2000 m above sea level.
- for brewing filter coffee.

This appliance may be used by children aged 8 or over and by people who have reduced physical, sensory or mental abilities or inadequate experience and/or knowledge, provided that they are supervised or have been instructed on how to use the appliance safely and have understood the resulting dangers.

Do not let children play with the appliance.

Children must not perform cleaning or user maintenance unless they are at least 8 years old and are being supervised.

Keep children under the age of 8 years away from the appliance and power cable.

- ▶ Keep packaging material away from children.
- ▶ Do not let children play with packaging material.
- ▶ Keep small parts away from children.
- ▶ Do not let children play with small parts.
- ▶ Connect and operate the appliance only in accordance with the specifications on the rating plate.
- ▶ Connect the appliance to a power supply with alternating current only via a properly installed socket with earthing.
- ▶ The protective conductor system of the domestic electrical installation must be properly installed.
- ▶ Never operate a damaged appliance.
- ▶ If the appliance or the power cord is damaged, immediately unplug the power cord or switch off the fuse in the fuse box.
- ▶ Repairs to the appliance should only be carried out by trained specialist staff.

- ▶ If the power cord of this appliance is damaged, it must be replaced by the manufacturer, the manufacturer's Customer Service or a similarly qualified person in order to prevent any risk.
- ▶ Never immerse the appliance or the power cord in water or clean in the dishwasher.
- ▶ Liquids must not be spilled on the appliance plug connection.
- ▶ Ventilate the appliance adequately.
- ▶ Never operate the appliance in a cabinet.
- ▶ Never leave the appliance unattended while it is switched on.
- ▶ Never place the appliance on or near hot surfaces.
- ▶ Never cover the warming plate.
- ▶ Only use replacement jugs that are approved for your model by customer service.
- ▶ Never touch hot appliance parts.
- ▶ After use, allow hot appliance parts to cool down before touching.
- ▶ Only hold the jug by the handle.
- ▶ To avoid injuries, only use the appliance for its intended purpose.
- ▶ Follow the cleaning instructions.
- ▶ Clean surfaces which come in contact with food before each use.
- ▶ To prevent bacteria forming, do not keep dairy products, baby food or similar foodstuffs in the thermos jug or keep them warm in it.

Preventing material damage

- ▶ Only use the appliance with fresh, cold, non-carbonated water. Never add milk, ready-made drinks or instant products.
- ▶ Never operate the appliance when empty or overfilled. Observe the water level indicator.
- ▶ Leave the appliance to cool down for at least 5 minutes after each use.
- ▶ Never heat the thermos jug in the microwave or oven.
- ▶ Never put the thermos jug or the lid of the thermos jug in the dishwasher or in soapy water.
- ▶ Only place the jug in the appliance with the lid closed.

- ▶ Do not remove the jug during the brewing process.
- ▶ Only use the jug supplied.

Overview

→ Fig. **1**

A	Coffee machine with thermos jug ¹
B	Coffee machine with glass jug ¹
C	Controls
1	Water tank with water level indicator, removable
2	Cover for water tank, removable
3	Filter holder, removable

¹ Depending on the model

en Preparing the appliance for first use

4	Drip stop
5	Filter housing, swivelling
6	Thermos jug with lid ¹
7	Lid-opening button
8	Glass jug with lid ¹
9	Warming plate ¹
10	Cord storage compartment
11	Aroma button, illuminated
12	Descale button, illuminated
13	On/off button, illuminated

¹ Depending on the model

Preparing the appliance for first use

Notes

- Perform the first cleaning process with a mixture of 5 cups of water and 1 cup of vinegar.
- Before each rinsing process switch off the appliance using the on/off button and leave it to cool down for 5 minutes.
- Run the rinsing process twice using 6 cups of water without adding vinegar.

→ Fig. 2 - 8

General information

- Observe the water level indicator on the water tank. Fill the water tank to at least the bottom marking line and no more than the top marking line.
- To attain an adequate coffee temperature and the full aroma, do not brew less than 3 cups of coffee. A cup is approx. 125 ml.
- Add approx. 6 g medium-ground coffee for each cup.
- Store ground coffee in a cool place or freeze.
- Once a pack of coffee has been opened, always close it tightly to preserve the aroma.
- How coffee beans are roasted affects their flavour and aroma.
 - Darker roast = more flavour



- Lighter roast = more acidity
- Condensation may form on the filter housing for technical reasons.



Setting the water hardness

The preset water hardness can be adjusted.

Note: It is important to set the right water hardness so your appliance indicates in good time that it needs descaling.

Requirement: The mains plug is inserted and the appliance is switched off.

1. Press and hold  and  for at least 3 seconds.
 - ✓ The last setting saved flashes.
2. Press the on/off button within 7 seconds and select the required setting.

Display	Setting
On/off button flashes	Soft
 flashes	Medium
On/off button and  flash	Hard ¹

¹ Factory setting

Water hardness levels:

	German degrees in °dH	French hardness in °fH
Soft	1-8.4	1-14
Medium	8.4-14	14-25
Hard	> 14	> 25

- ✓ If no further setting is made for 7 seconds, the displayed setting will be saved.
- ✓ The on/off button is no longer lit up and the appliance switches off.

Brewing coffee

Follow the illustrated instructions.





→ Fig. 9 - 16

Aroma intense

Your appliance has a special aroma programme. The coffee is brewed for longer, giving it a more intense aroma.

Using the aroma programme

Note: The aroma programme can only be activated or deactivated within the first minute after brewing starts.

- To activate the aroma programme, press  button.
→ Fig. 17
- The  symbol lights up white.
- The aroma programme remains activated for all other brewing processes.
- To deactivate the aroma programme, press  button.
- The  symbol is no longer lit up.

Auto switch-off

Your appliance is equipped with an automatic switch-off function that switches the appliance off after a certain period of time. Models with a thermos jug switch off a few minutes after the end of brewing. Models with a glass jug keep the coffee warm for approx. 40 minutes¹ and then switch off. The on/off button lights up red until the coffee machine switches off automatically.

Adjusting the switch-off time



The period of time after which the appliance switches off automatically can be adjusted.

Requirement: The mains plug is inserted and the appliance is switched off.

- Press and hold  for at least 3 seconds.
- The last setting saved flashes.
- Press the on/off button within 7 seconds and select the required setting.

Display	Setting
On/off button flashes	20 minutes

¹ Factory setting

Display	Setting
 flashes	40 minutes ¹
On/off button and  flash	60 minutes

¹ Factory setting

- ✓ If no further setting is made for 7 seconds, the displayed setting will be saved.
- ✓ The on/off button is no longer lit up and the appliance switches off.

Thermos jug

The thermos jug has a capacity of around 8 cups.

Notes

- The seal is not hermetically tight to stop it adhering through a suction effect.
- Never transport the thermos jug in a horizontal position or coffee might leak out.
- Do not keep or transport carbonated drinks in the thermos jug.
- If you rinse the thermos jug with hot water before use, the coffee will stay hot for longer.

Pouring out the coffee, removing and attaching the lid

→ Fig. 18 - 20

Descaling the appliance

The appliance is equipped with an automatic descaling indicator.

Notes

- The appliance needs to be descaled if:
 - during brewing ☼☼ and On/off button flash
 - while keeping warm ☼☼ flashes
- Regular descaling:
 - prolongs the life of the appliance
 - ensures proper functioning
 - prevents excessive steam
 - shortens the brewing time
 - saves energy

¹ Factory setting

en Overview of cleaning

- If you are descaling the appliance with a commercially available descaler, follow the manufacturer's instructions for use and safety. Do not use descaler with phosphoric acid.
- If your tap water is very hard, descale the appliance more frequently than indicated.
- If the appliance is brewing more slowly or switches off before the brewing process ends, descale it.

Requirement: The mains plug is inserted and the appliance is switched off.

→ Fig. **21** - **27**

Overview of cleaning

- ▶ Do not use cleaning agents containing alcohol or spirits.
- ▶ Do not use sharp, pointed or metal objects.
- ▶ Do not use abrasive cloths or cleaning agents.

→ Fig. **28**

Notes

- After each use, clean all parts thoroughly and rinse out.
- Remove stubborn deposits in the thermos jug with a solution of baking soda, dishwasher granulate or denture tablets.
- Store the thermos jug with the lid open to prevent any odours and bacteria forming.
- If the drip stop is leaking:
 - Remove the filter holder and clean the drip stop under running water.
 - Press the drip stop towards the filter holder with your finger several times.

Disposing of old appliance

- ▶ Dispose of the appliance in an environmentally friendly manner.
Information about current disposal methods are available from your specialist dealer or local authority.



This appliance is labelled in accordance with European Directive 2012/19/EU concerning used electrical and electronic appliances (waste electrical and electronic equipment - WEEE). The guideline determines the framework for the return and recycling of used appliances as applicable throughout the EU.

Customer Service

Detailed information on the warranty period and terms of warranty in your country is available from our after-sales service, your retailer or on our website.

The contact details for Customer Service can be found in the enclosed Customer Service directory or on our website.

Sécurité

- Lisez attentivement cette notice.
- Conservez la notice ainsi que les informations produites en vue d'une réutilisation ultérieure ou pour un futur nouveau propriétaire.

Utilisez l'appareil uniquement :

- pour un usage domestique privé et dans les pièces fermées d'un domicile, à la température ambiante.
- pour les quantités de préparation et durées de traitement habituelles pour un ménage.
- jusqu'à une altitude maximale de 2000 m au-dessus du niveau de la mer.
- pour l'infusion de café filtre.

Les enfants de 8 ans et plus, les personnes souffrant d'un handicap physique, sensoriel ou mental ou ne détenant pas l'expérience et/ou les connaissances nécessaires pourront utiliser cet appareil à condition de le faire sous surveillance, ou que son utilisation sûre leur ait été enseignée et qu'ils aient compris les dangers qui en émanent.

Les enfants ne sont pas autorisés à jouer avec l'appareil.

Les enfants ne doivent en aucun cas s'occuper du nettoyage et de la maintenance utilisateur, sauf s'ils sont âgés de 8 ans et plus et agissent sous surveillance.

Les enfants de moins de 8 ans doivent être tenus à distance de l'appareil et du cordon d'alimentation secteur.

- ▶ Conserver les matériaux d'emballage hors de portée des enfants.
- ▶ Ne jamais laisser les enfants jouer avec les emballages.
- ▶ Conserver les petites pièces hors de portée des enfants.
- ▶ Ne pas laisser les enfants jouer avec les petites pièces.
- ▶ Pour le raccordement et l'utilisation de l'appareil, respectez impérativement les indications figurant sur la plaque signalétique.
- ▶ L'appareil doit être branché uniquement à une source d'alimentation avec courant alternatif à l'aide d'une prise murale correctement installée et reliée à la terre.
- ▶ Le système à conducteur de protection de l'installation électrique de la maison doit être conforme.

- ▶ Ne jamais utiliser un appareil endommagé.
- ▶ Si l'appareil ou le cordon d'alimentation secteur est endommagé, débranchez immédiatement le cordon d'alimentation secteur ou coupez le fusible dans le boîtier à fusibles.
- ▶ Seul un personnel dûment qualifié peut entreprendre des réparations sur l'appareil.
- ▶ Afin d'écartier tout danger quand le cordon d'alimentation secteur de cet appareil est endommagé, seul le fabricant ou son service après-vente ou toute autre personne de qualification équivalente est habilité à le remplacer.
- ▶ Ne jamais plonger l'appareil ou le cordon d'alimentation secteur dans l'eau et ne pas les mettre au lave-vaisselle.
- ▶ Veiller à ce qu'aucun liquide ne coule sur le raccordement de l'appareil.
- ▶ Aérer suffisamment l'appareil.
- ▶ Ne jamais utiliser l'appareil dans une armoire.
- ▶ Toujours surveiller l'appareil pendant qu'il marche.
- ▶ Ne jamais poser l'appareil sur des surfaces chaudes ou à proximité de celles-ci.
- ▶ Ne jamais couvrir la plaque de maintien au chaud.
- ▶ Utiliser uniquement des cruches de rechange approuvées par le service après-vente pour votre modèle.
- ▶ Ne touchez jamais les pièces chaudes de l'appareil.
- ▶ Laisser refroidir les pièces chaudes de l'appareil après utilisation et avant de les toucher.
- ▶ Ne saisir la verseuse que par la poignée.
- ▶ Pour éviter des blessures, utiliser l'appareil uniquement conformément à son emploi prévu.
- ▶ Respecter les consignes de nettoyage.
- ▶ Nettoyer les surfaces qui entrent en contact avec les denrées alimentaires avant chaque utilisation.
- ▶ Afin d'éviter la formation de bactéries, ne pas conserver ni maintenir au chaud des produits laitiers, des aliments pour bébés ou d'autres aliments similaires dans la verseuse isotherme.

Prévention des dégâts matériels

- ▶ Utiliser l'appareil uniquement avec de l'eau fraîche et non gazeuse. Ne jamais remplir de lait, de boissons préparées ou de produits instantanés.
- ▶ Ne jamais faire fonctionner l'appareil à vide ou excessivement rempli. Tenir compte de l'affichage du niveau d'eau.
- ▶ Après chaque utilisation, laisser refroidir l'appareil pendant au moins 5 minutes.
- ▶ Ne jamais chauffer la verseuse isotherme au micro-ondes ou au four.
- ▶ Ne jamais mettre la verseuse isotherme ou le couvercle de la verseuse isotherme au lave-vaisselle ou dans du produit de nettoyage.
- ▶ Ne placer la verseuse dans l'appareil qu'avec le couvercle fermé.
- ▶ Ne pas retirer la verseuse pendant la percolation.
- ▶ Utiliser uniquement la verseuse fournie.

Élimination de l'emballage

Les emballages sont écologiques et recyclables.

- ▶ Veuillez éliminer les pièces détachées après les avoir triées par matière.



Éliminez l'emballage en respectant l'environnement.

Aperçu

→ Fig. 1

A	Machine à café avec verseuse isotherme ¹
B	Machine à café avec verseuse en verre ¹
C	Éléments de commande
1	Réservoir d'eau avec affichage du niveau d'eau, amovible
2	Couvercle du réservoir d'eau, amovible
3	Porte-filtre, amovible

¹ Selon le modèle

4	Dispositif anti-gouttes
5	Support de filtre, pivotant
6	Verseuse isotherme avec couvercle ¹
7	Touche d'ouverture du couvercle
8	Verseuse en verre avec couvercle ¹
9	Plaque de maintien au chaud ¹
10	Compartiment range cordon d'alimentation
11	Touche Aroma, éclairée
12	Bouton Détartrage, éclairé
13	Touche Marche/Arrêt, éclairée

¹ Selon le modèle

Préparation de l'appareil pour la première utilisation

Remarques

- Effectuer le premier processus de nettoyage avec un mélange de 5 tasses d'eau et 1 tasse de vinaigre.
- Avant chaque rinçage, éteindre l'appareil avec la touche Marche/Arrêt et le laisser refroidir 5 minutes.
- Effectuer 2 fois le rinçage avec 6 tasses d'eau sans ajouter de vinaigre.

→ Fig. 2 - 8

Indications générales

- Tenir compte de l'affichage du niveau d'eau sur le réservoir d'eau. Remplir le réservoir d'eau au moins jusqu'au repère le plus bas et au maximum jusqu'au repère le plus élevé.
- Pour obtenir une température suffisante et tout l'arôme du café, ne pas préparer moins de 3 tasses de café. Une tasse correspond à env. 125 ml.
- Verser env. 6 g de café moulu par tasse, avec un degré de mouture moyen.
- Conserver le café moulu au frais ou le congeler.
- Toujours refermer soigneusement les paquets de café ouverts afin d'en préserver l'arôme.

fr Régler la dureté de l'eau



- Le degré de torréfaction du café a une influence sur le goût et l'arôme.
 - Grains foncés = plus de saveur
 - Grains plus clairs = plus d'acidité
- Pour des raisons techniques, de l'eau de condensation peut se former sur le support de filtre.



Régler la dureté de l'eau

Il est possible d'adapter la dureté de l'eau préréglée.

Remarque : Le réglage correct de la dureté de l'eau est important, car il permet à la machine d'indiquer le moment où un détartrage est nécessaire.

Condition : La fiche secteur est branchée et l'appareil est éteint.

1. Maintenir  et  enfoncés pendant au moins 3 secondes.
- ✓ Le dernier réglage enregistré clignote.
2. Appuyer sur la touche Marche/Arrêt dans les 7 secondes et sélectionner le réglage souhaité.

Affichage	Réglage
La touche Marche/Arrêt clignote	douce
 clignote	moyenne
La touche Marche/Arrêt et  clignotent	dure ¹

¹ Réglage usine

Degrés de dureté de l'eau :

	Dureté allemande en °dH	Dureté française en °fH
douce	1-8,4	1-14
moyenne	8,4-14	14-25
dure	> 14	> 25

- ✓ Si aucun réglage n'est effectué dans les 7 secondes, le réglage affiché est mémorisé.
- ✓ La touche Marche/Arrêt ne s'allume plus et l'appareil s'éteint.

Préparer du café

Suivez les instructions de la figure.

→ Fig. **9** - **16**

Aroma intense



Votre appareil dispose d'un programme Aroma spécial. La machine effectue une percolation plus longue du café et lui donne ainsi un arôme plus intense.

Utiliser le programme Aroma

Remarque : Le programme Aroma ne peut être activé ou désactivé que dans la minute qui suit le démarrage de la préparation.

1. Pour activer le programme Aroma, appuyer sur la touche .

→ Fig. **17**

- ✓ Le symbole  s'allume en blanc.
- ✓ Le programme Aroma reste activé pour tous les autres cycles de percolation.
- 2. Pour désactiver le programme Aroma, appuyer sur la touche .
- ✓ Le symbole  n'est plus allumé.

Arrêt automatique

Votre appareil est équipé d'un arrêt automatique qui l'éteint après une certaine durée.

Les modèles équipés d'une verseuse isotherme s'éteignent quelques minutes après la fin du passage du café. Les modèles avec verseuse en verre chauffent le café env. 40 minutes¹ et se coupent ensuite. La touche Marche/Arrêt est allumée en rouge jusqu'à ce que la cafetière s'éteigne automatiquement.



Adapter la durée avant l'arrêt

La durée au bout de laquelle l'appareil s'éteint automatiquement peut être adaptée.

¹ Réglage usine

Condition : La fiche secteur est branchée et l'appareil est éteint.

- Maintenir  enfoncé pendant au moins 3 secondes.
- ✓ Le dernier réglage enregistré clignote.
- Appuyer sur la touche Marche/Arrêt dans les 7 secondes et sélectionner le réglage souhaité.

Affichage	Réglage
La touche Marche/Arrêt clignote	20 minutes
 clignote	40 minutes ¹
La touche Marche/Arrêt et  clignotent	60 minutes

¹ Réglage usine

- ✓ Si aucun réglage n'est effectué dans les 7 secondes, le réglage affiché est mémorisé.
- ✓ La touche Marche/Arrêt ne s'allume plus et l'appareil s'éteint.

Verseuse isotherme

La verseuse isotherme a une contenance d'env. 8 tasses.

Remarques

- Pour des raisons techniques, la fermeture n'est pas entièrement hermétique, afin de prévenir l'effet ventouse.
- Ne jamais transporter la verseuse isotherme allongée, sinon le café risque de fuir.
- Ne pas conserver ni transporter de boissons gazeuses dans la verseuse isotherme.
- Rincer la verseuse isotherme à l'eau chaude avant utilisation pour que le café reste chaud plus longtemps.



Verser le café, enlever le couvercle et le mettre en place

→ Fig. **18** - **20**

Détartrer l'appareil

L'appareil est équipé d'un témoin automatique de détartrage.

Remarques

- L'appareil doit être détartré dans les cas suivants :
 - Lorsque la percolation  et la touche « on/off » clignotent
 - Lorsque le maintien au chaud  clignote
- Un détartrage régulier :
 - Allonge la durée de vie de l'appareil
 - Garantit un fonctionnement impeccable
 - Évite une production de vapeur trop importante
 - Réduit la durée de percolation
 - Économise de l'énergie
- Lors du détartrage de l'appareil avec un produit détartrant du commerce, respecter les consignes d'utilisation et de sécurité du fabricant. Ne pas utiliser de détartrant contenant de l'acide phosphorique.
- Si l'eau du robinet est très calcaire, détartrer l'appareil plus souvent qu'indiqué.
- Si l'appareil effectue une percolation plus lente ou se coupe avant la fin, détartrer l'appareil.

Condition : La fiche secteur est branchée et l'appareil est éteint.

→ Fig. **21** - **27**

Guide de nettoyage

- ▶ Ne pas utiliser de produit nettoyant contenant de l'alcool ou de l'alcool à brûler.
- ▶ Ne pas utiliser d'objets acérés, pointus ou métalliques.
- ▶ Ne pas utiliser de chiffons abrasifs ou de produits nettoyants.

→ Fig. **28**

Remarques

- Après chaque utilisation, nettoyer et rincer soigneusement toutes les pièces.

fr Mettre au rebut un appareil usagé

- Éliminer les dépôts tenaces dans la ver-seuse isotherme à l'aide d'une solution composée de soude, de granulés pour lave-vaisselle ou de pastilles de net-toyage pour prothèses dentaires.
- Pour éviter la formation d'odeurs et de bactéries, conserver la ver-seuse iso-therme avec le couvercle ouvert.
- Si le dispositif anti-gouttes présente un défaut d'étanchéité :
 - Retirer le porte-filtre et nettoyer le dis-positif anti-gouttes sous l'eau cou-rante.
 - Appuyer plusieurs fois avec le doigt sur le dispositif anti-gouttes, en direc-tion du porte-filtre.

Mettre au rebut un appareil usagé

- ▶ Éliminez l'appareil dans le respect de l'environnement.

Vous trouverez des informations sur les circuits actuels d'élimination auprès de votre revendeur spécialisé ou de l'admini-stration de votre commune/ville.



Cet appareil est marqué selon la directive européenne 2012/19/UE relative aux appareils électriques et électroniques usagés (waste electrical and electronic equipment - WEEE).

La directive définit le cadre pour une reprise et une récupération des appareils usagés applicables dans les pays de la CE.

Service après-vente

Pour plus d'informations sur la durée et les conditions de la garantie dans votre pays, adressez-vous à notre service après-vente, à votre revendeur ou consultez notre site Web.

Vous trouverez les données de contact du service après-vente dans la liste ci-jointe ou sur notre site Web.



Sicurezza

- Leggere attentamente le presenti istruzioni.
- Conservare le istruzioni e le informazioni sul prodotto per il successivo utilizzo o per il futuro proprietario.

Utilizzare l'apparecchio soltanto:

- in case private e in locali chiusi in ambito domestico a temperatura ambiente;
- per quantità e tempi di lavoro usuali nell'attività domestica.
- fino a un'altitudine di massimo 2000 m sul livello del mare.
- per preparare il caffè filtrato.

Questo apparecchio può essere utilizzato da bambini di età pari o superiore a 8 anni e da persone con ridotte facoltà fisiche, sensoriali o mentali o prive di sufficiente esperienza e/o conoscenza se sorvegliati o già istruiti in merito all'utilizzo sicuro dell'apparecchio e se hanno compreso i rischi da esso derivanti.

I bambini non devono giocare con l'apparecchio.

La pulizia e la manutenzione di competenza dell'utente non devono essere eseguite da bambini, a meno che non abbiano un'età di 8 anni o superiore e non siano sorvegliati.

Tenere lontano dall'apparecchio e dal cavo di alimentazione i bambini di età inferiore agli 8 anni.

- ▶ Tenere lontano il materiale di imballaggio dai bambini.
- ▶ Vietare ai bambini di giocare con materiali d'imballaggio.
- ▶ Tenere i bambini lontano dalle parti piccole.
- ▶ Non lasciare che i bambini giochino con le parti piccole.
- ▶ Collegare e utilizzare l'apparecchio solo in conformità con i dati indicati sulla targhetta identificativa.
- ▶ Collegare l'apparecchio a una rete a corrente alternata soltanto con una presa con messa a terra installata a norma.
- ▶ Il sistema del conduttore di protezione dell'impianto elettrico domestico deve essere installato a norma.
- ▶ Non azionare mai un apparecchio danneggiato.
- ▶ Se l'apparecchio o il cavo di alimentazione è danneggiato, staccare subito la spina di alimentazione del cavo di alimentazione e spegnere il fusibile nella scatola dei fusibili.
- ▶ Solo il personale adeguatamente specializzato e formato può eseguire riparazioni sull'apparecchio.

it Prevenzione di danni materiali

- ▶ Al fine di evitare pericoli, se il cavo di alimentazione di questo apparecchio subisce danni deve essere sostituito dal produttore, dal suo servizio di assistenza clienti o da persona in possesso di simile qualifica.
- ▶ Non immergere mai l'apparecchio o il cavo di alimentazione nell'acqua e non metterli in lavastoviglie.
- ▶ Il connettore dell'apparecchio non deve venire a contatto con liquidi.
- ▶ Aerare sufficientemente l'apparecchio.
- ▶ Non mettere mai in funzione l'apparecchio all'interno di un mobile.
- ▶ Sorvegliare sempre l'apparecchio durante il funzionamento.
- ▶ Non disporre mai l'apparecchio sopra oppure in prossimità di superfici calde.
- ▶ Non coprire mai la piastra scaldavivande.
- ▶ Utilizzare soltanto caraffe di ricambio autorizzate per il vostro modello dal servizio di assistenza clienti.
- ▶ Non toccare mai le parti calde dell'apparecchio.
- ▶ Dopo l'uso lasciar raffreddare le parti calde dell'apparecchio prima di toccarle.
- ▶ Afferrare il bricco solo dalla maniglia.
- ▶ Per evitare lesioni, utilizzare l'apparecchio soltanto conformemente all'uso previsto.
- ▶ Attenersi alle istruzioni per la pulizia.
- ▶ Pulire le superfici che vengono a contatto con gli alimenti prima di ogni utilizzo.
- ▶ Per evitare la formazione di batteri, non conservare o tenere al caldo nella caraffa termica prodotti a base di latte, alimenti per neonati o alimenti simili.

Prevenzione di danni materiali

- ▶ Utilizzare l'apparecchio solo con acqua fresca fredda non gassata. Mai riempire con latte, bevande pronte o prodotti istantanei.
- ▶ Mai far girare l'apparecchio a vuoto o riempirlo eccessivamente. Osservare l'indicatore di livello dell'acqua.
- ▶ Dopo ogni uso far raffreddare l'apparecchio per almeno 5 minuti.
- ▶ Mai scaldare la caraffa termica in microonde o nel forno.
- ▶ Mai mettere la caraffa termica o il coperchio della caraffa termica nella lavastoviglie o in soluzione detergente.
- ▶ Inserire la caraffa nell'apparecchio solo con il coperchio chiuso.

- ▶ Non togliere la caraffa durante il processo di infusione.
- ▶ Utilizzare solo la caraffa fornita in dotazione.

Panoramica

→ Fig. **1**

A	Macchina da caffè con caraffa termica ¹
B	Macchina da caffè con caraffa in vetro ¹
C	Elementi di comando
1	Serbatoio dell'acqua con indicatore di livello, estraibile
2	Coperchio del serbatoio dell'acqua, estraibile
3	Supporto filtro, estraibile
4	Blocco antigocciolamento
5	Portafiltro, girevole
6	Caraffa termica con coperchio ¹
7	Tasto di apertura del coperchio
8	Caraffa in vetro con coperchio ¹
9	Piastra scaldatazze ¹
10	Vano portacavo
11	Tasto Aroma, illuminato
12	Tasto di decalcificazione, illuminato
13	Tasto Acceso/Spento, illuminato

¹ A seconda del modello

Preparazione dell'apparecchio per il primo utilizzo

Note

- Eseguire il primo processo di pulizia con una miscela di 5 tazze d'acqua e 1 tazza di aceto.
- Prima di ogni processo di lavaggio spegnere l'apparecchio con il tasto Acceso/Spento e lasciarlo raffreddare 5 minuti.

- Eseguire il processo di lavaggio per 2 volte con 6 tazze d'acqua senza aggiungere aceto.

→ Fig. **2** - **8**

Avvertenze generali



- Osservare l'indicatore di livello sul serbatoio dell'acqua. Riempire il serbatoio dell'acqua almeno fino alla marcatura più in basso e al massimo fino alla marcatura più in alto.
- Per ottenere un caffè dalla temperatura sufficiente e dall'aroma pieno, non preparare meno di 3 tazze di caffè. Una tazza corrisponde a ca. 125 ml.
- Per ogni tazza versare ca. 6 g di caffè macinato con grado di macinatura medio.
- Conservare il caffè macinato in un luogo fresco oppure congelarlo.
- Chiudere ermeticamente le confezioni di caffè già aperte, affinché non perdano il loro aroma.
- La tostatura dei chicchi influisce sul gusto e sull'aroma.
 - Tostatura scura = più aromatica
 - Tostatura chiara = più acida
- Per motivi tecnici sul portafiltro si può formare condensa.

Impostazione della durezza dell'acqua

La durezza dell'acqua preimpostata può essere modificata.

Nota: L'impostazione corretta della durezza dell'acqua è importante affinché l'apparecchio indichi per tempo che è necessario eseguire la decalcificazione.

Requisito: La spina di alimentazione è inserita e l'apparecchio è spento.

1. Tenere premuti  e  per almeno 3 secondi.
- ✓ L'ultima impostazione salvata lampeggia.
2. Entro 7 secondi premere il tasto Acceso/Spento e selezionare l'impostazione desiderata.

it Preparazione del caffè

Indicatore	Impostazione
Il tasto Acceso/ Spento lampeggia	dolce
☼ lampeggia	media
Il tasto Acceso/ Spento e ☼ lam- peggiano	dura ¹

¹ Impostazione di fabbrica

Gradi di durezza dell'acqua:

	Durezza tedesca in °dH	Durezza francese in °fH
dolce	1-8,4	1-14
media	8,4-14	14-25
dura	> 14	> 25

- ✓ Se per 7 secondi non viene effettuata alcuna impostazione viene salvata l'impostazione indicata.
- ✓ Il tasto Acceso/Spento non è più acceso e l'apparecchio si spegne.

Preparazione del caffè

Seguire le indicazioni riportate nelle figure.

→ Fig. 9 - 16

Aroma intense

L'apparecchio è dotato di uno speciale programma Aroma. Il caffè viene infuso più a lungo, acquisendo un aroma più intenso.

Utilizzo del programma Aroma

Nota: Il programma Aroma può essere attivato o disattivato solo entro il primo minuto dall'inizio dell'infusione.

1. Per attivare il programma Aroma premere il tasto ☼.

→ Fig. 17

- ✓ Il simbolo ☼ si accende in bianco.
- ✓ Il programma Aroma rimane attivato per tutti gli ulteriori processi di infusione.

2. Per disattivare il programma Aroma premere il tasto ☼.

- ✓ Il simbolo ☼ non è più acceso.

Spegnimento automatico

L'apparecchio è dotato di una funzione di spegnimento automatico che spegne l'apparecchio dopo un determinato periodo di tempo.

I modelli con caraffa termica si spengono pochi minuti dopo la fine dell'infusione. I modelli con caraffa in vetro scaldano il caffè per ca. 40 minuti¹, poi si spengono.

Il tasto Acceso/Spento si accende di rosso finché la macchina da caffè non si spegne automaticamente.

Modifica del tempo di spegnimento

È possibile modificare il tempo dopo il quale l'apparecchio si spegne automaticamente.

Requisito: La spina di alimentazione è inserita e l'apparecchio è spento.

1. Tenere premuto ☼ per almeno 3 secondi.
- ✓ L'ultima impostazione salvata lampeggia.
2. Entro 7 secondi premere il tasto Acceso/Spento e selezionare l'impostazione desiderata.

Indicatore	Impostazione
Il tasto Acceso/ Spento lampeggia	20 minuti
☼ lampeggia	40 minuti ¹
Il tasto Acceso/ Spento e ☼ lam- peggiano	60 minuti

¹ Impostazione di fabbrica

- ✓ Se per 7 secondi non viene effettuata alcuna impostazione viene salvata l'impostazione indicata.
- ✓ Il tasto Acceso/Spento non è più acceso e l'apparecchio si spegne.

¹ Impostazione di fabbrica

Caraffa termica

La caraffa termica ha una capacità di circa 8 tazze.

Note

- Per motivi tecnici la chiusura non è a tenuta ermetica, così non rischia di rimanere attaccata.
- Mai trasportare la caraffa termica in orizzontale: il caffè potrebbe fuoriuscire.
- Non conservare o trasportare bevande contenenti anidride carbonica nella caraffa termica.
- Se prima dell'uso si sciacqua la caraffa termica con acqua molto calda, il caffè rimane caldo più a lungo.

Versare il caffè, rimuovere e applicare il coperchio

→ Fig. **18** - **20**

Decalcificazione dell'apparecchio

L'apparecchio è dotato di un indicatore automatico di decalcificazione.

Note

- L'apparecchio deve essere decalcificato se:
 - durante la fase di preparazione della bevanda ☼☼ e il tasto on/off lampeggiano
 - durante la fase di mantenimento in caldo ☼☼ lampeggia
- Una regolare decalcificazione:
 - prolunga la durata utile dell'apparecchio
 - garantisce un perfetto funzionamento
 - evita un'eccessiva produzione di vapore
 - riduce il tempo di infusione
 - fa risparmiare energia
- Se si decalcifica l'apparecchio con un comune decalcificante commerciale, osservare le istruzioni d'impiego e per la sicurezza del produttore. Non utilizzare decalcificanti contenenti acido fosforico.

- Se l'acqua del rubinetto è molto calcarea, decalcificare l'apparecchio con una frequenza maggiore rispetto a quanto indicato.
- Se l'apparecchio è più rumoroso durante la preparazione o si spegne prima della fine dell'infusione, decalcificarlo.

Requisito: La spina di alimentazione è inserita e l'apparecchio è spento.

→ Fig. **21** - **27**

Panoramica per la pulizia

- ▶ Non impiegare detergenti a base di acido.
- ▶ Non utilizzare oggetti taglienti, appuntiti o metallici.
- ▶ Non usare panni o detergenti abrasivi.

→ Fig. **28**

Note

- Dopo ogni utilizzo lavare e sciacquare accuratamente tutte le parti.
- Rimuovere lo sporco ostinato dalla caraffa termica con una soluzione di soda, detersivo granulare per lavastoviglie o pastiglie per dentiere.
- Per evitare la formazione di odori e di batteri, conservare la caraffa termica con il coperchio aperto.
- Se il blocco antigoccia perde:
 - Togliere il supporto filtro e lavare il blocco antigoccia sotto acqua corrente.
 - Premere più volte con il dito il blocco antigoccia in direzione del supporto filtro.

Rottamazione di un apparecchio dismesso

- ▶ Smaltire l'apparecchio nel rispetto dell'ambiente.

Per informazioni sulle attuali procedure di smaltimento rivolgersi al rivenditore specializzato o al comune di competenza.



Questo apparecchio dispone di contrassegno ai sensi della direttiva europea 2012/19/UE in materia di apparecchi elettrici ed elettronici (waste electrical and electronic equipment - WEEE).

Questa direttiva definisce le norme per la raccolta e il riciclaggio degli apparecchi dismessi valide su tutto il territorio dell'Unione Europea.

Servizio di assistenza clienti

Informazioni dettagliate sulla durata della garanzia e sulle condizioni di garanzia in ciascun Paese sono reperibili presso il nostro servizio di assistenza clienti, presso il proprio rivenditore o sul nostro sito Internet. I dati di contatto del servizio di assistenza clienti sono disponibili nell'elenco dei centri di assistenza allegato o sul nostro sito Internet.



Veiligheid

- Lees deze gebruiksaanwijzing zorgvuldig door.
- Bewaar de gebruiksaanwijzing en de productinformatie voor later gebruik of voor volgende eigenaren.

Gebruik het apparaat uitsluitend:

- voor huishoudelijk gebruik en in gesloten ruimtes binnen de huiselijke omgeving bij kamertemperatuur.
- voor verwerkingshoeveelheden en -tijden die gebruikelijk zijn in het huishouden.
- tot een hoogte van 2000 m boven zeeniveau.
- voor het zetten van filterkoffie.

Dit apparaat kan worden bediend door kinderen vanaf 8 jaar en door personen met fysieke, sensorische of geestelijke beperkingen of met gebrekkige ervaring en/of kennis, indien zij onder toezicht staan of zijn geïnstrueerd in het veilige gebruik van het apparaat en de daaruit resulterende gevaren hebben begrepen.

Kinderen mogen niet met het apparaat spelen.

Reiniging en gebruikersonderhoud mogen niet worden uitgevoerd door kinderen, tenzij ze 8 jaar of ouder zijn en onder toezicht staan. Zorg ervoor dat kinderen die jonger zijn dan 8 jaar niet bij het apparaat of de aansluitkabel kunnen komen.

- ▶ Verpakkingsmateriaal uit de buurt van kinderen houden.
- ▶ Laat kinderen niet met verpakkingsmateriaal spelen.
- ▶ Kleine onderdelen uit de buurt van kinderen houden.
- ▶ Kinderen niet met kleine onderdelen laten spelen.
- ▶ Het apparaat uitsluitend aansluiten en gebruiken volgens de gegevens op het typeplaatje.
- ▶ Het apparaat uitsluitend via een volgens de voorschriften geïnstalleerd stopcontact met randaarde op een stroomnet met wisselstroom aansluiten.
- ▶ Het randaardesysteem van de elektrische huisinstallatie moet conform de elektrotechnische voorschriften zijn geïnstalleerd.
- ▶ Nooit een beschadigd apparaat gebruiken.
- ▶ Wanneer het apparaat of het netsnoer is beschadigd, dan direct de stekker van het netsnoer uit het stopcontact halen of de zekering in de meterkast uitschakelen.

nl Het voorkomen van materiële schade

- ▶ Alleen daarvoor geschoold vakpersoneel mag reparaties aan het apparaat uitvoeren.
- ▶ Als het netsnoer van dit apparaat beschadigd raakt, moet het ter vermindering van risico's worden vervangen door de fabrikant, de servicedienst of een andere gekwalificeerde persoon.
- ▶ Nooit het apparaat of het netsnoer in water dompelen of in de vaatwasser plaatsen.
- ▶ Op de stekkerverbinding van het apparaat mag geen vloeistof overlopen.
- ▶ Het apparaat voldoende ventileren.
- ▶ Laat het apparaat nooit in een kast werken.
- ▶ Tijdens het gebruik altijd toezicht houden op het apparaat.
- ▶ Het apparaat nooit neerzetten op of in de buurt van hete oppervlakken.
- ▶ Dek het warmhoudplaatje nooit af.
- ▶ Gebruik alleen reservekannen die door de klantenservice voor uw model zijn goedgekeurd.
- ▶ Nooit hete apparaatonderdelen aanraken.
- ▶ Na het gebruik de hete apparaatonderdelen laten afkoelen voordat u deze aanraakt.
- ▶ Pak de kan alleen aan de handgreep beet.
- ▶ Het apparaat uitsluitend conform de bestemming gebruiken om letsel te voorkomen.
- ▶ De reinigingsinstructies in acht nemen.
- ▶ Oppervlakken die met voedingsmiddelen in contact komen, voor elk gebruik reinigen.
- ▶ Om bacterievorming te voorkomen geen melkproducten, babyvoeding of dergelijke levensmiddelen in de thermoskan bewaren of warmhouden.

Het voorkomen van materiële schade

- ▶ Het apparaat alleen gebruiken met vers, koud water zonder koolzuur. Nooit melk, kant-en-klare dranken of instantproducten erin doen.
- ▶ Het apparaat nooit leeg laten werken of te vol doen. De waterniveau-indicatie in acht nemen.
- ▶ Het apparaat na elk gebruik minstens 5 minuten laten afkoelen.
- ▶ De thermoskan nooit in de magnetron of bakoven opwarmen.
- ▶ De thermoskan of het deksel van de thermoskan nooit in de vaatwasser of in zeepsop doen.
- ▶ Zet de kan alleen met gesloten deksel in het apparaat.

- ▶ Haal de kan er tijdens het bereidingsproces niet uit.
- ▶ Gebruik alleen de meegeleverde kan.

Overzicht

→ Fig. **1**

A	Koffiemachine met thermoskan ¹
B	Koffiemachine met glazen kan ¹
C	Bedieningselementen
1	Watertank met waterniveau-indicatie, verwijderbaar
2	Deksel watertank, verwijderbaar
3	Filterhouder, verwijderbaar
4	Druppelstop
5	Filterhuis, draaibaar
6	Thermoskan met deksel ¹
7	Knop om deksel te openen
8	Glazen kan met deksel ¹
9	Warmhoudzone ¹
10	Snoeropbergvak
11	Knop Aroma, verlicht
12	Knop Ontkalken, verlicht
13	Aan/uit-knop, verlicht

¹ Afhankelijk van het model

Het apparaat voorbereiden voor het eerste gebruik

Opmerkingen

- Het eerste reinigingsproces uitvoeren met een mengsel van 5 kopjes water en 1 kopje azijn.
- Vóór elk spoelproces het apparaat uitschakelen met de Aan/Uit-knop en 5 minuten laten afkoelen.
- Het spoelproces met 6 kopjes water zonder toevoeging van azijn 2 keer uitvoeren.

→ Fig. **2 - 8**

Algemene aanwijzingen



- De waterniveau-indicatie aan de watertank in acht nemen. Vul de watertank tot minimaal de onderste markering en maximaal de bovenste markering.
- Om een voldoende koffietemperatuur en het volle aroma te krijgen niet minder dan 3 kopjes koffie bereiden. Een kopje is ca. 125 ml.
- Per kopje ca. 6 g gemalen koffie met een gemiddelde maalgraad erin doen.
- Gemalen koffie koel bewaren of invriezen.
- Geopende koffieverpakkingen luchtdicht afsluiten om het aroma te behouden.
- De branding van de koffiebonen beïnvloedt de smaak en het aroma.
 - Donker gebrand = meer aroma
 - Licht gebrand = meer aciditeit
- Om technische redenen kan op het filterhuis condens ontstaan.

Waterhardheid instellen

De vooraf ingestelde waterhardheid kan worden aangepast.

Opmerking: De juiste instelling van de waterhardheid is van belang voor een tijdige melding van uw apparaat dat het moet worden ontkalkt.

Vereiste: De stekker zit in het stopcontact en het apparaat is uitgeschakeld.

1.  en  ten minste 3 seconden ingedrukt houden.
- ✓ De laatst opgeslagen instelling knippert.
2. Binnen 7 seconden de aan/uit-knop indrukken en de gewenste instelling kiezen.

Display	Instelling
Aan/uit-knop knippert	zacht
 knippert	gemiddeld

¹ Fabrieksinstelling

Display	Instelling
Aan/uit-knop en ☼ knipperen	hard ¹

¹ Fabrieksinstelling

Waterhardheidsgraden:

	Duitse hardheid in °dH	Franse hardheid in °fH
zacht	1-8,4	1-14
gemiddeld	8,4-14	14-25
hard	> 14	> 25

- ✓ Wanneer 7 seconden geen instelling wordt aangebracht, wordt de weergegeven instelling opgeslagen.
- ✓ De aan/uit-knop brandt niet meer en het apparaat schakelt zichzelf uit.

Koffie zetten

Volg de instructies met afbeeldingen.

→ Fig. 9 - 16

Aroma intense

Uw apparaat beschikt over een speciaal aromaprogramma. De koffie wordt langer bereid en krijgt daardoor een intenser aroma.

Aromaprogramma gebruiken

Opmerking: Het aromaprogramma kan alleen maar binnen de eerste minuut na de start van de bereiding worden geactiveerd of gedeactiveerd.

1. Druk op de knop ☼ om het aromaprogramma te activeren.
→ Fig. 17
- ✓ Het symbool ☼ is wit verlicht.
- ✓ Het aromaprogramma blijft geactiveerd voor alle verdere bereidingsprocessen.
2. Druk op de knop ☼ om het aromaprogramma te deactiveren.
- ✓ Het symbool ☼ brandt niet meer.

Automatische uitschakeling

Uw apparaat is voorzien van een automatische uitschakeling, waarbij het apparaat na een bepaalde tijdsduur uitgaat.

Modellen met thermoskan schakelen zichzelf enkele minuten na het einde van de bereiding uit. Modellen met glazen kan houden de koffie ca. 40 minuten¹ warm en schakelen zichzelf daarna uit.

De aan/uit-knop brandt rood tot de koffiemachine automatisch wordt uitgeschakeld.

Uitschakeltijd aanpassen

De tijdsduur waarna het apparaat automatisch uitgaat, kan worden aangepast.

Vereiste: De stekker zit in het stopcontact en het apparaat is uitgeschakeld.

1. ☼ ten minste 3 seconden ingedrukt houden.
- ✓ De laatst opgeslagen instelling knippert.
2. Binnen 7 seconden de aan/uit-knop indrukken en de gewenste instelling kiezen.

Display	Instelling
Aan/uit-knop knipperen	20 minuten
☼ knippert	40 minuten ¹
Aan/uit-knop en ☼ knipperen	60 minuten

¹ Fabrieksinstelling

- ✓ Wanneer 7 seconden geen instelling wordt aangebracht, wordt de weergegeven instelling opgeslagen.
- ✓ De aan/uit-knop brandt niet meer en het apparaat schakelt zichzelf uit.

Thermoskan

De thermoskan heeft een inhoud voor ongeveer 8 kopjes.

Opmerkingen

- Het deksel is technisch zo ontworpen dat het niet hermetisch dicht is om te voorkomen dat het deksel zich vastzuigt.

¹ Fabrieksinstelling

- Transporteer de thermoskan daarom nooit liggend, omdat er koffie uit kan lopen.
- Geen koolzuurhoudende dranken in de thermoskan bewaren of transporteren.
- Wanneer u de thermoskan vóór het gebruik uitspoelt met heet water, blijft de koffie langer warm.

Koffie eruit gieten, deksel eraf halen en erop zetten

→ Fig. 18 - 20

Apparaat ontkalken

Het apparaat is voorzien van een automatische ontkalkingsindicatie.

Opmerkingen

- Het apparaat moet worden ontkalkt, als:
 - tijdens de bereiding ☼☼ en de aan/uitknop knipperen
 - tijdens het warmhouden ☼☼ knippert
- Regelmatig ontkalken:
 - verlengt de levensduur van het apparaat
 - zorgt voor een goede werking
 - voorkomt te sterke stoomvorming
 - verkort de bereidingstijd
 - bespaart energie
- Wanneer u het apparaat ontkalkt met een in de handel verkrijgbaar ontkalkingsmiddel, neem dan de gebruiks- en veiligheidsinstructies van de fabrikant in acht. Geen ontkalkingsmiddelen met fosforzuur gebruiken.
- Wanneer het leidingwater sterk kalkhoudend is, ontkalk het apparaat dan vaker dan is aangegeven.
- Wanneer het apparaat de bereiding langzamer uitvoert of vóór het einde van de bereiding uitgaat, ontkalk dan het apparaat.

Vereiste: De stekker zit in het stopcontact en het apparaat is uitgeschakeld.

→ Fig. 21 - 27

Reinigingsoverzicht

- ▶ Gebruik geen reinigingsmiddelen die alcohol of spiritus bevatten.

- ▶ Gebruik geen scherpe, puntige of metalen voorwerpen.
- ▶ Gebruik geen schurende doeken of schurende reinigingsmiddelen.

→ Fig. 28

Opmerkingen

- Na elk gebruik alle onderdelen grondig reinigen en uitspoelen.
- Verwijder hardnekkige aanslag in de thermoskan met een oplossing van soda, vaatwasmachinekorrels of reinigingstabletten voor kunstgebitten.
- Bewaar de thermoskan met geopend deksel om geurvorming en bacterievorming te voorkomen.
- Wanneer de druppelstop lek is:
 - Haal de filterhouder eruit en reinig de druppelstop onder stromend water.
 - De druppelstop meermalen met de vinger in de richting van de filterhouder drukken.

Afvoeren van uw oude apparaat

- ▶ Voer het apparaat milieuvriendelijk af. Bij uw dealer en uw gemeente- of deelraadskantoor kunt u informatie verkrijgen over de actuele afvoermethoden.



Dit apparaat is gekenmerkt in overeenstemming met de Europese richtlijn 2012/19/EU betreffende afgedankte elektrische en elektronische apparatuur (waste electrical and electronic equipment - WEEE).

De richtlijn geeft het kader aan voor de in de EU geldige terugneming en verwerking van oude apparaten.

Servicedienst

Gedetailleerde informatie over de garantieperiode en garantievoorwaarden in uw land kunt u opvragen bij onze servicedienst, uw dealer of op onze website.

nl Servicedienst

De contactgegevens van de servicedienst vindt u in de meegeleverde servicedienstlijst of op onze website.

Sikkerhed

- Læs denne vejledning omhyggeligt igennem.
- Opbevar vejledningen og produktinformationerne til senere brug, og giv dem videre til en senere ejer.

Anvend kun apparatet:

- ved stuetemperatur i privat husholdning og i lukkede rum i huslige omgivelser.
- til forarbejdningmængder og -tider, som er almindelige i husholdningen.
- Op til en højde på maksimalt 2000 m over havets overflade.
- til at brygge filterkaffe.

Dette apparat kan bruges af børn, der er fyldt 8 år, samt af personer med begrænsede fysiske, sensoriske eller psykiske evner eller manglende erfaring og/eller viden, hvis de overvåges eller er blevet instrueret i en sikker brug af apparatet og har forstået de farer, der kan være forbundet med brugen af apparatet.

Børn må ikke bruge apparatet til leg.

Rengøring og brugervedligeholdelse må ikke udføres af børn, medmindre de er fyldt 8 år eller mere og overvåges.

Børn, som er under 8 år, skal altid befinde sig på sikker afstand af apparatet og dets tilslutningsledning.

- ▶ Opbevar emballagematerialet utilgængeligt for børn.
- ▶ Lad ikke børn lege med emballagemateriale.
- ▶ Opbevar smådele utilgængeligt for børn.
- ▶ Lad ikke børn lege med smådele.
- ▶ Apparatet må kun tilsluttes og bruges iht. angivelserne på typeskiltet.
- ▶ Apparatet må kun tilsluttes et strømnet med vekselstrøm via en stikdåse med jord, der er installeret forskriftsmæssigt.
- ▶ Jordledningssystemet, der beskytter husets elinstallation, skal være installeret forskriftsmæssigt.

- ▶ I Danmark er apparatet kun godkendt til brug i forbindelse med en stikkontakt type E.

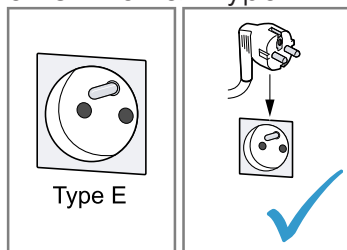

- ▶ Hvis der kun findes en stikkontakt af type K på tilslutningsstedet, skal apparatet tilsluttes med en egnet adapter. Kun på den måde er apparatet jordet korrekt. Denne adapter (reservedels-nr. 00623333) kan købes hos kundeservice.

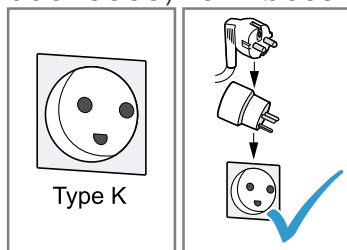

- ▶ Brug aldrig et beskadiget apparat.
- ▶ Hvis apparatet eller nettilslutningsledningen er beskadiget, så træk straks nettilslutningsledningens netstik ud, eller slå sikringen fra i sikringskabet.
- ▶ Kun fagpersonale, der er uddannet til det, må udføre reparationer på apparatet.
- ▶ Hvis nettilslutningsledningen til apparatet bliver beskadiget, skal den udskiftes af producenten, producentens kundeservice eller en lignende kvalificeret person for at undgå, at der opstår fare.
- ▶ Dyp aldrig apparatet eller nettilslutningsledningen i vand, og sæt det aldrig i opvaskemaskinen.
- ▶ Der må ikke løbe væske over på apparatets stikforbindelse.
- ▶ Sørg for tilstrækkelig ventilation af maskinen.
- ▶ Brug aldrig maskinen i et skab.
- ▶ Hold altid øje med apparatet, når det er i brug.
- ▶ Stil aldrig apparatet på eller i nærheden af varme overflader.
- ▶ Dæk aldrig varmepladen til.

- ▶ Brug kun reservekander, der er godkendt af kundeservice, til din model.
- ▶ Berør aldrig de varme apparatdele.
- ▶ Lad de varme apparatdele køle af efter brug, før de berøres.
- ▶ Tag kun fat på håndtaget.
- ▶ Anvend kun apparatet i overensstemmelse med dets bestemmelsesmæssige brug for at undgå skader.
- ▶ Følg anvisningerne om rengøring.
- ▶ Rengør overflader, som kommer i kontakt med fødevarer, før hver brug.
- ▶ For at undgå bakteriedannelse må mælkeprodukter, babymad eller lignende fødevarer ikke opbevares eller holdes varme i termokanden.

Undgåelse af tingsskader

- ▶ Anvend kun apparatet med frisk koldt vand uden kulsyre. Fyld det aldrig med mælk, færdige drikke eller instantprodukter.
- ▶ Brug aldrig apparatet, hvis det er tomt, og overfyld det aldrig. Vær opmærksom på vandstandsviseren.
- ▶ Lad apparatet køle af i mindst 5 minutter efter hver brug.
- ▶ Opvarm aldrig termokanden i mikrobølgeovnen eller ovnen.
- ▶ Kom aldrig termokanden eller låget til termokanden i opvaskemaskinen eller i sæbevand.
- ▶ Stil kun kanden ind i apparatet med lukket låg.
- ▶ Tag ikke kanden ud under brygningen.
- ▶ Anvend kun den medfølgende kande.

Oversigt

→ Fig. 1

A	Kaffemaskine med termokande ¹
B	Kaffemaskine med glaskande ¹
C	Betjeningslementer
1	Aftagelig vandtank med vandstandsviser

¹ Afhængigt af model

2	Aftageligt låg til vandtank
3	Aftagelig filterholder
4	Drypstop
5	Drejeligt filterhus
6	Termokande med låg ¹
7	Lågabningsknap
8	Glaskande med låg ¹
9	Varmeplade ¹
10	Kabelrum
11	Aromatstast med lys
12	Afkalkningstast med lys
13	Tænd-/sluk-tast med belysning

¹ Afhængigt af model

Forberedelse af apparatet til den første ibrugtagning

Bemærkninger

- Udfør den første rengøring med en blanding bestående af 5 kopper vand og 1 kop eddike.
- Sluk apparatet med tænd-/sluk-tasten, og lad det køle af i 5 minutter, inden hver skylleprocedure.

da Generelle anvisninger

- Udfør skylleproceduren 2 gange med 6 kopper vand uden tilsætning af eddike.

→ Fig. 2 - 8

Generelle anvisninger

- Vær opmærksom på vandstandsviseren på vandtanken. Fyld mindst vandtanken op til den nederste markeringslinje og højst op til den øverste markeringslinje.
- Bryg ikke mindre end 3 kopper kaffe for at opnå en tilstrækkelig kaffetemperatur og den fulde aroma. En kop svarer til ca. 125 ml.
- Kom ca. 6 g malet kaffe med mellem formalingsgrad i pr. kop.
- Opbevar malet kaffe køligt, eller frys det ned.
- Luk åbne kaffepakker tæt, så aromaen bibeholdes.
- Kaffebønnernes ristning påvirker smag og aroma.
 - Mørkere ristet = mere krydret
 - Lysere ristet = mere syre
- Der kan teknisk betinget dannes kondensvand på filterhuset.

Indstilling af vandets hårdhed

Vandets forindstillede hårdhed kan tilpasses.

Bemærk: Det er vigtigt, at vandets hårdhed indstilles korrekt, så apparatet rettidigt viser afkalkningstidspunktet.

Krav: Netstikket er sat i stikkontakten, og apparatet er slukket.

1. Hold  og  trykket ind i mindst 3 sekunder.
- ✓ Den senest gemte indstilling blinker.
2. Tryk på tænd-/sluk-tasten inden for 7 sekunder, og vælg den ønskede indstilling.

Indikator	Indstilling
Tænd-/sluk-tasten blinker	blød
 blinker	mellem

¹ Fabriksindstilling

Indikator	Indstilling
Tænd-/sluk-tasten og  blinker	hård ¹

¹ Fabriksindstilling

Vandets hårdhedsgrad:

	Hårdhed i Tyskland i °dH	Hårdhed i Frankrig i °fH
blød	1-8,4	1-14
mellem	8,4-14	14-25
hård	> 14	> 25

- ✓ Hvis der ikke foretages nogen indstilling inden for 7 sekunder, gemmes den viste indstilling.
- ✓ Tænd-/sluk-tasten lyser ikke længere, og apparatet slukker.

Kaffebrygning

Følg billedvejledningen.





→ Fig. 9 - 16

Aroma intense

Dit apparat har et særligt aromaprogram. Kaffen brygges i længere tid og opnår dermed en mere intensiv aroma.

Anvendelse af aromaprogram

Bemærk: Aromaprogrammet kan kun aktiveres eller deaktiveres inden for det første minut efter bryggestart.

1. Tryk på tasten  for at aktivere aromaprogrammet.
 - Fig. 17
 - ✓ Symbolet  lyser hvidt.
 - ✓ Aromaprogrammet forbliver aktiveret for alle efterfølgende brygninger.
2. Tryk på tasten  for at deaktivere aromaprogrammet.
 - ✓ Symbolet  lyser ikke længere.

Automatisk slukning

Apparatet er udstyret med en automatisk slukning, der slukker apparatet efter en bestemt varighed.

Modeller med termokande slukker, få minutter efter brygningen er færdig. Modeller med glaskande varmer kaffen i ca. 40 minutter¹ og slukker derefter.



Tænd-/sluk-tasten lyser rødt, indtil kaffemaskinen slukkes automatisk.

Tilpasning af tid for slukning

Varigheden, hvorefter apparatet slukker automatisk, kan tilpasses.

Krav: Netstikket er sat i stikkontakten, og apparatet er slukket.

1. Hold  trykket ind i mindst 3 sekunder.
 - ✓ Den senest gemte indstilling blinker.
2. Tryk på tænd-/sluk-tasten inden for 7 sekunder, og vælg den ønskede indstilling.

Indikator	Indstilling
Tænd-/sluk-tasten blinker	20 minutter
 blinker	40 minutter ¹
Tænd-/sluk-tasten og  blinker	60 minutter

¹ Fabriksindstilling

- ✓ Hvis der ikke foretages nogen indstilling inden for 7 sekunder, gemmes den viste indstilling.
- ✓ Tænd-/sluk-tasten lyser ikke længere, og apparatet slukker.

Termokande

Termokanden har en fyldningsmængde på cirka 8 kopper.

Bemærkninger

- Låget er teknisk betinget ikke hermetisk tæt, så låget ikke kan suge sig fast.
- Transportér derfor aldrig termokanden liggende, da kaffen kan løbe ud.
- Opbevar eller transportér ikke kulsyreholdige drikke i termokanden.
- Hvis termokanden skylles med varmt vand før brug, holder kaffen sig varm i længere tid.



Udhældning af kaffe, aftagning og påsætning af låget

→ Fig. 18 - 20

Afkalkning af apparatet

Apparatet er udstyret med en automatisk afkalkningsindikator.

Bemærkninger

- Apparatet skal afkalkes, når:
 -  og tænd-/sluk-knappen blinker under brygningen
 -  blinker under varmholdningen
- Regelmæssig afkalkning:
 - forlænger apparatets levetid
 - sikrer en fejlfri funktion
 - forhindrer overdreven dampdannelse
 - forkorter bryggetiden
 - sparer energi
- Hvis apparatet afkalkes med et almindeligt afkalkningsmiddel, så overhold producentens anvendelses- og sikkerhedsanvisninger. Brug ikke afkalkningsmiddel med fosforsyre.
- Hvis postevandet er meget kalkholdigt, skal apparatet afkalkes oftere end indikeret.
- Afkalk apparatet, hvis det brygger langsommere eller slukker, inden brygningen er færdig.

Krav: Netstikket er sat i stikkontakten, og apparatet er slukket.

→ Fig. 21 - 27

Rengøringsoversigt

- ▶ Brug ikke rengøringsmidler, der indeholder alkohol eller sprit.
- ▶ Brug ikke skarpe, spidse eller metalliske genstande.
- ▶ Der må ikke anvendes skurrende klude eller rengøringsmidler.

→ Fig. 28

Bemærkninger

- Rengør og skyl alle dele grundigt efter hver brug.

¹ Fabriksindstilling

da Bortskaffelse af udtjent apparat

- Fjern hårdnakkede aflejringer i termokanden med en opløsning af soda, granulat til opvaskemaskiner eller rengøringsstabletter til tandproteser.
- Opbevar termokanden med åbent låg for at undgå lugt- og bakteriedannelse.
- Hvis drypstoppet er utæt:
 - Tag filterholderen ud, og rengør drypstoppet under rindende vand.
 - Tryk drypstoppet flere gange med fingeren i retning af filterholderen.

Bortskaffelse af udtjent apparat

- ▶ Bortskaf apparatet miljørigtigt. Hvis der er tvivl om genbrugsordningerne, og om hvor genbrugspladserne er placeret, så kan forhandleren, kommunen eller de kommunale myndigheder kontaktes for at få yderligere information.



Dette apparat er klassificeret iht. det europæiske direktiv 2012/19/EU om affald af elektrisk- og elektronisk udstyr (waste electrical and electronic equipment - WEEE).

Dette direktiv angiver rammerne for indlevering og recycling af kasserede apparater gældende for hele EU.

Kundeservice

Der findes detaljerede oplysninger om garantiperiode og garantibetingelser for det aktuelle land hos vores kundeservice, den lokale forhandler og på vores hjemmeside. Kontaktdata for kundeservice findes i vedlagte liste over kundeserviceafdelinger eller på vores hjemmeside.

Sikkerhet

- Les nøye gjennom denne anvisningen.
- Oppbevar veiledningen og produktinformasjonen for senere bruk eller for en senere eier.

Apparatet må kun brukes:

- ved romtemperatur i private husholdninger og i lukkede rom hjemme.
- til mengder og arbeidstider som er vanlige i en normal husholdning.
- opp til høyde på maks 2000 m over havet.
- til å trekke filterkaffe.

Dette apparatet kan brukes av barn fra og med 8 år og av personer med redusert fysiske, sensoriske eller mentale evner eller mangel på erfaring og/eller kunnskap, dersom de blir overvåket eller har fått opplæring i en sikker bruk av apparatet og dessuten har forstått farene som kan resultere av feil bruk.

Barn må ikke få leke med apparatet.

Rengjøring og brukervedlikehold skal ikke utføres av barn, med mindre de er minst 8 år gamle og er under oppsyn.

Barn under 8 år må holdes unna apparatet og strømkabelen.

- ▶ Hold emballasjen borte fra barn.
- ▶ Barn må ikke få leke med emballasjen.
- ▶ Hold smådeler borte fra barn.
- ▶ Ikke la barn leke med smådeler.
- ▶ Maskinen må kun tilkobles og brukes i henhold til angivelsene på typeskiltet.
- ▶ Maskinen skal bare kobles til et strømnnett med vekselstrøm via en forskriftsmessig montert jordet stikkontakt.
- ▶ Systemet for husets PE-leder må være forskriftsmessig installert.
- ▶ Bruk aldri apparatet hvis det har skader.
- ▶ Hvis vaskemaskinen eller strømledningen er skadet, må du dra ut støpselet eller slå av sikringen i sikringsskapet umiddelbart.
- ▶ Kun opplært fagpersonell skal utføre reparasjoner på maskinen.
- ▶ Dersom det oppstår skader på apparatets strømkabel, må den skiftes ut av produsenten, kundeservice eller av en annen kvalifisert person for å unngå at det oppstår fare.

no Unngå materielle skader

- ▶ Dypp aldri apparatet eller strømkabelen i vann eller legg dem i oppvaskmaskinen.
- ▶ Væske må ikke renne over på apparatets pluggforbindelse.
- ▶ Sørg for at apparatet ventileres tilstrekkelig.
- ▶ Apparatet må aldri brukes i et skap.
- ▶ Apparatet må alltid holdes under oppsyn under driften.
- ▶ Apparatet må aldri plasseres på eller i nærheten av varme overflater.
- ▶ Ikke dekk til varmeplaten.
- ▶ Det skal kun brukes reservekanner som kundeservice har godkjent for din modell.
- ▶ Du må aldri berøre de varme apparatdelene.
- ▶ Etter bruk må du la de varme apparatdelene bli kalde, før du berører dem.
- ▶ Kannen skal bare gripes i håndtaket.
- ▶ Bruk apparatet korrekt for å unngå personskader.
- ▶ Følg rengjøringsanvisningene.
- ▶ Overflater som kommer i kontakt med næringsmidler skal rengjøres før hver bruk.
- ▶ Du må ikke oppbevare eller holde varme melkeprodukter, baby-mat eller liknende matvarer i termokannen for å unngå bakteriedannelse.

Unngå materielle skader

- ▶ Apparatet skal kun brukes med friskt, kaldt vann uten kullsyre. Fyll aldri på melk, ferdig drikke eller instant-produkter.
- ▶ Apparatet må aldri brukes tomt eller med for mye væske fylt på. Vær oppmerksom på vannstandsindikatoren.
- ▶ La apparatet avkjøles i minst 5 minutter etter hver bruk.
- ▶ Termokannen må aldri varmes opp i mikrobølgeovn eller stekeovn.
- ▶ Termokannen eller dens deksel må aldri has i oppvaskmaskin eller såpevann.
- ▶ Sett kannen kun inn i apparatet med lukket lokk.
- ▶ Ikke ta ut kannen under en brygging.
- ▶ Bruk kun kannen som følger med.

Oversikt

→ Fig. 1

A	Kaffemaskin med termokanne ¹
B	Kaffemaskin med glasskanne ¹
C	Betjeningselementer
1	Vanntank med vannstandsindikator, avtagbar
2	Lokk for vanntank, avtagbart
3	Filterholder, avtagbar
4	Dryppstopp
5	Filterhus, svingbart
6	Termokanne med lokk ¹
7	Åpningstast for lokk

¹ Avhengig av modell

8	Glasskanne med lokk ¹
9	Varmholdingplate ¹
10	Rom for oppvikling av kabelen
11	Tast Aroma, belyst
12	Tast Avkalking, belyst
13	På/av-tast, belyst

¹ Avhengig av modell

Klargjøre apparatet til å tas i bruk

Merknader

- Gjennomfør første rengjøringscyklus med en blanding av 5 kopper vann og 1 kopp eddik.
- Slå av apparatet med på/av-tasten og la det avkjøles i 5 minutter før hver skylling.
- Gjennomfør skyllingen 2 ganger med 6 kopper vann uten å tilsette eddik.

→ Fig. 2 - 8

Generell informasjon



- Vær oppmerksom på vannstandsindikatoren på vanntanken. Fyll vanntanken minst til nederste markeringsstrek og maks. til øverste markeringsstrek.
- Ikke tilbered mindre enn 3 kopper kaffe for å få tilstrekkelig kaffetemperatur og full aroma. En kopp tilsvarer ca. 125 ml.
- Fyll på ca. 6 g malt kaffe med middels malingsgrad per kopp.
- Oppbevar den malte kaffen kjølig eller frys den.
- En åpent kaffepakke må lukkes tett, slik at aromaen bevares.
- Kaffebønnenes brennegrad påvirker smak og aroma.
 - Mørk brent = mer smak
 - Lysere brent = mer syre
- Av tekniske årsaker kan det dannes kondensvann på filterhuset.

Still inn vannhardhet

Den forhåndsinnstilte vannhardheten kan justeres.

Merk: Det er viktig å stille inn korrekt vannhardhet, slik at apparatet i tide kan vise når det må avkalkes.

Forutsetning: Støpslet er satt i, og apparatet er slått av.

1. Hold  og  inne i minst 3 sekunder.
 - ✓ Sist lagrede innstilling blinker.
2. Trykk på på/av-tasten innen 7 sekunder og velg ønsket innstilling.

I displayet	Innstilling
På/av-tast blinker	mykt
 blinker	middels
På/av-tast og  blinker	hardt ¹

¹ Fabrikkinnstilling

Vannets hardhetsgrad:

	Tysk hardhetsgrad °dH	Fransk hardhetsgrad i °fH
mykt	1-8,4	1-14
middels	8,4-14	14-25
hardt	> 14	> 25

- ✓ Hvis det ikke skjer noen innstilling i løpet av 7 sekunder, lagres den viste innstillingen.
- ✓ På/av-tasten lyser ikke lenger, og apparatet slår seg av.

Brygge kaffe

Følg bildeveiledningen.

→ Fig. 9 - 16





Aroma intense

Apparatet ditt er utstyrt med et spesielt aromaprogram. Kaffen brygges lenger og får dermed en mer intensiv aroma.

Bruke aroma-program

Merk: Aromaprogrammet kan bare aktiveres eller deaktiveres innen det første minuttet etter bryggstart.

no Automatisk utkobling

1. Trykk på -tasten for å aktivere aroma-programmet.
→ Fig. **17**
 - ✓ Symbolet  lyser hvitt.
 - ✓ Aromaprogrammet forblir aktivert for alle videre bryggeprosesser.
2. Trykk på -tasten for å deaktivere aromaprogrammet.
 - ✓ Symbolet  lyser ikke lenger.

Automatisk utkobling

Apparatet er utstyrt med automatisk utkobling som kobler ut apparatet etter en viss tid.

Modeller med termokanne slår seg av få minutter etter endt brygging. Modeller med glasskanne varmer kaffen i ca. 40 minutter¹ og slår seg deretter av.



På/av-tasten lyser rødt til kaffemaskinen slås automatisk av.

Justere utkoblingstiden

Du kan justere tiden som må gå før apparatet slås automatisk av.

Forutsetning: Støpslet er satt i, og apparatet er slått av.

1. Hold  inne i minst 3 sekunder.
 - ✓ Sist lagrede innstilling blinker.
2. Trykk på på/av-tasten innen 7 sekunder og velg ønsket innstilling.

I displayet	Innstilling
På/av-tast blinker	20 minutter
 blinker	40 minutter ¹
På/av-tast og  blinker	60 minutter

¹ Fabrikkinnstilling

- ✓ Hvis det ikke skjer noen innstilling i løpet av 7 sekunder, lagres den viste innstillingen.
- ✓ På/av-tasten lyser ikke lenger, og apparatet slår seg av.

Termokanne

Termokannen har en fyllmengde på ca. 8 kopper.

Merknader

- Lokket er av tekniske årsaker ikke hermetisk tett, slik at lokket ikke kan suge seg fast.
- Du må aldri transportere termokannen liggende, for da kan kaffe lekke ut.
- Ikke oppbevar eller transporter kullsyreholdig drikke i termokannen.
- Kaffen holdes lenger varm hvis du skyller termokannen med varmt vann før bruk.



Hell ut kaffen, ta lokket av og sett det på

→ Fig. **18** - **20**

Avkalking av apparatet

Apparatet er utstyrt med automatisk avkalkingsindikator.

Merknader

- Apparatet må avkalkes hvis:
 -  og på/av-tasten blinker under bryggingen
 -  blinker under varmholding
- Regelmessig avkalking:
 - forlenger levetiden for apparatet
 - sikrer en korrekt funksjon
 - hindrer at det dannes for mye damp
 - forkorter bryggetiden
 - sparer energi
- Følg produsentens anvisninger om bruk og sikkerhet når du avkalker apparatet med et vanlig avkalkingsmiddel som fåes i handelen. Ikke bruk avkalkingsmiddel med fosforsyre.
- Hvis vannet fra springen inneholder mye kalk, må apparatet avkalkes oftere enn det som er indikert.
- Avkalk apparatet hvis det brygger langsommere eller slår seg av før endt brygging.

¹ Fabrikkinnstilling

Forutsetning: Støpslet er satt i, og apparatet er slått av.

→ Fig. **21** - **27**

Oversikt over rengjøring

- ▶ Ikke bruk rengjøringsmidler som inneholder alkohol eller sprit.
- ▶ Ikke bruk skarpe, spisse gjenstander eller metallgjenstander.
- ▶ Ikke bruk skurekluter eller skurende rengjøringsmidler.

→ Fig. **28**

Merknader

- Rengjør og skyll alle deler grundig etter hver bruk.
- Hårnakkede avleiringer i termokannen kan fjernes med en løsning av soda, granulert for oppvaskmaskin eller rengjøringsstabletter for gebiss.
- Oppbevar termokannen med åpent lokk for å unngå at det dannes lukt og bakterier.
- Hvis dryppstopp er utett:
 - Ta ut filterholderen og rengjør dryppstopp under rennende vann.
 - Trykk dryppstopp gjentatte ganger med fingeren i retning filterholderen.

Avfallsbehandling av gammelt apparat

- ▶ Kast apparatet på en miljøvennlig måte. Du kan innhente informasjon om aktuelle muligheter for avfallsbehandling hos en spesialisert forhandler eller hos kommuneadministrasjonen der du bor.



Dette apparatet er klassifisert i henhold til det europeiske direktivet 2012/19/EU om avhending av elektrisk og elektronisk utstyr (waste electrical and electronic equipment – WEEE). Direktivet angir rammene for innlevering og gjenvinning av innbytteprodukter.

Kundeservice

Du får detaljert informasjon om garantitid og garantivilkår i ditt land hos vår kundeservice, din forhandler eller på våre nettsider.

Kontaktinformasjonen for kundeservice finner du i den vedlagte kundeserviceoversikten eller på våre nettsider.

Säkerhet

- Läs igenom anvisningen noga.
- Förvara bruksanvisningen och produktinformationen för senare användning eller till nästa ägare.

Använd bara apparaten:

- i privata hushåll och i slutna utrymmen i hemmiljö vid rumstemperatur.
- med de bearbetningsmängder och bearbetningstider som normalt förekommer i hushåll.
- upp till max. 2000°möh.
- för att brygga filterkaffe

Denna apparat kan användas av barn från 8 år och äldre och av personer med begränsad fysisk, sensorisk eller mental förmåga eller brist på erfarenhet och/eller kunskap såvida detta sker under uppsikt eller om de undervisats i hur man säkert använder apparaten och förstått de faror som kan uppstå i samband med felaktig användning.

Låt inte barn leka med enheten.

Rengöring och användarskötsel får inte utföras av barn om de inte är minst 8 år gamla och står under uppsikt.

Låt inte barn under 8 års ålder komma i närheten av apparaten och anslutningsledningen.

- ▶ Låt inte barn komma i närheten av förpackningsmaterial.
- ▶ Låt inte barn leka med förpackningsmaterialet.
- ▶ Låt inte barn komma i närheten av smådelar.
- ▶ Låt inte barn leka med smådelar.
- ▶ Anslut och använd bara maskinen enligt uppgifterna på typskylten.
- ▶ Elanslut bara maskinen via ett rätt installerat, jordat uttag för växelström.
- ▶ Skyddsledarsystemet i byggnadens elanläggning måste vara installerat enligt gällande föreskrifter.
- ▶ Använd aldrig apparaten om den är skadad.
- ▶ Dra direkt ur sladdens kontakt eller slå av säkringen i proppskåpet om maskin eller sladd är skadade.
- ▶ Det är bara specialutbildad personal som får reparera maskinen.

- ▶ Om apparatens nätanslutningsledning blir skadad måste den för att risker ska förhindras bytas av tillverkaren eller dennes kundtjänst eller av en person med likvärdiga kvalifikationer.
- ▶ Sänk aldrig ner apparaten eller nätanslutningsledningen i vatten och maskindiska dem inte.
- ▶ Låt ingen vätska rinna ut på apparatens stickkontaktanslutning.
- ▶ Sörj för tillräcklig luftväxling kring apparaten.
- ▶ Använd aldrig apparaten i ett skåp.
- ▶ Ha alltid apparaten under uppsikt när den används.
- ▶ Ställ aldrig enheten på eller i närheten av heta ytor.
- ▶ Täck aldrig över varmhållningsplattan.
- ▶ Använd bara reservkannor som kundtjänst har godkänt för din modell.
- ▶ Rör aldrig heta enhetsdelar.
- ▶ Låt heta apparatdelar svalna innan du rör vid dem efter användning.
- ▶ Håll kannan enbart i handtaget.
- ▶ Använd endast apparaten ändamålsenligt för att undvika skador.
- ▶ Följ rengöringsanvisningarna.
- ▶ Rengör före varje användning de ytor som kan komma i kontakt med matvaror.
- ▶ Förhindra bakteriebildning genom att inte förvara eller varmhålla mjölkprodukter, spädbarnsmat eller matvaror i termoskannan.

Förhindrande av sakskador

- ▶ Använd apparaten enbart med kallt vatten utan kolsyra. Fyll aldrig på mjölk, färdiga drycker eller instantprodukter.
- ▶ Kör aldrig apparaten när den är tom och överfyll den inte. Observera vattennivåindikatorn.
- ▶ Låt apparaten svalna i minst 5 minuter efter varje användning.
- ▶ Värm aldrig termoskannan i ugnen eller mikrovågsugnen.
- ▶ Lägg aldrig termoskannan eller dess lock i diskmaskinen och doppa den inte i diskvatten.
- ▶ Sätt in kannan i apparaten bara om locket är stängt.

- ▶ Ta inte ut kannan medan bryggningen pågår.
- ▶ Använd bara den medföljande kannan..

Översikt

→ Fig. 1

A	Kaffebryggare med termoskanna ¹
B	Kaffebryggare med glaskanna ¹
C	Reglage
1	Vattentank med nivåindikator, avtagbar
2	Lock, vattentank, avtagbart
3	Filterhållare, avtagbar

¹ Beroende på modell

sv Förberedelse av apparaten före första användning

4	Droppstopp
5	Filterhus, svängbart
6	Termoskanna med lock ¹
7	Locköppningsknapp
8	Glaskanna med lock ¹
9	Varmhållningsplatta ¹
10	Kabelförvaringsfack
11	Aroma-knapp, belyst
12	Knapp Avkalkning, belyst
13	Till/från-knapp, belyst

¹ Beroende på modell

Förberedelse av apparaten före första användning

Anmärkningar

- Utför den första rengöringen med en blandning av 5 koppar vatten och 1 kopp ättika.
- Stäng av apparaten med till-/från-knappen före varje sköljning och låt den svalna i 5 minuter.
- Utför sköljningen med 6 koppar vatten och tillsatt ättika 2 gånger.

→ Fig. 2 - 8

Allmänna anvisningar

- Observera nivåindikatorn på vattentanken. Fyll vattentanken minst till det understa markeringsstrecket och högst till det översta markeringsstrecket.
- För att kaffet ska få tillräcklig temperatur och full arom bör du inte brygga mindre än 3 koppar kaffe. En kopp motsvarar cirka 125 ml.
- Tillsätt för varje kopp cirka 6 g kaffepulver med medelfin malningsgrad.
- Förvara malt kaffe svalt eller i frysen.
- Slut till öppnade kaffeförpackningar tätt så att aromen bibehålls.
- Kaffebönornas rostning påverkar smak och arom.
 - Mörkrostat = kryddigare
 - Ljusare rostat = syrligare



- Av tekniska skäl kan kondensvatten bildas på filterhuset.



Ställ in vattenhårdenheten

Vattnets förinställda hårdhetsgrad går att justera.

Notera: Det är viktigt att rätt hårdhetsgrad är inställd, så att apparaten i god tid kan visa att den behöver avkalkas.

Krav: Nätstickkontakten är insatt och apparaten är avstängd.

1. Håll  och  intryckta i minst 3 sekunder.
- ✓ Den senast sparade inställningen blinkar.
2. Tryck inom 7 sekunder på På/Av-knappen och välj önskad inställning.

Symbol	Inställning
På/Av-knappen blinkar	mjukt
 blinkar	medel
På/Av-knappen och  blinkar	hårt ¹

¹ Fabriksinställning

Vattnets hårdhetsgrad:

	tysk hårdhetsgrad i °dH	fransk hårdhetsgrad i °fH
mjukt	1-8,4	1-14
medel	8,4-14	14-25
hårt	> 14	> 25

- ✓ Om du inte gör någon inställning inom 7 sekunder sparas den visade inställningen.
- ✓ På/Av-knappen lyser inte längre och apparaten stängs av.

Kaffebrygning

Följ figuranvisningarna.





→ Fig. 9 - 16

Aroma intense

Apparaten har ett speciellt aromprogram. Kaffet bryggs längre tid och får då en intensivare arom.

Använda Arom-program

Notera: Aromprogrammet kan bara aktiveras eller avaktiveras under den första minuten efter bryggningstarten.

1. Aktivera aromprogrammet genom att trycka på .
 - Fig. **17**
- ✓ Symbolen  lyser med vitt sken.
- ✓ Aromprogrammet förblir aktiverat under alla kommande bryggningscykler.
2. Avaktivera aromprogrammet genom att trycka på .
 - ✓ Symbolen  lyser inte längre.

Automatisk avstängning

Apparaten är försedd med automatisk avstängning som stänger av apparaten efter en viss tid.



Modeller med termoskanna stängs av några få minuter efter bryggningen är färdig. Modeller med glaskanna håller kaffet varmt i cirka 40 minuter¹ och stängs sedan av. Till-/från-knappen lyser med rött sken tills kaffebyggaren stängs av automatiskt.

Justering av avstängningstiden

Den tid efter vilken apparaten stängs av automatiskt går att justera.

Krav: Nätstickkontakten är insatt och apparaten är avstängd.

1. Håll  intryckt i minst 3 sekunder.
 - ✓ Den senast sparade inställningen blinkar.
2. Tryck inom 7 sekunder på På/Av-knappen och välj önskad inställning.

Symbol	Inställning
På/Av-knappen blinkar	20 minuter
 blinkar	40 minuter ¹
På/Av-knappen och  blinkar	60 minuter

¹ Fabriksinställning

- ✓ Om du inte gör någon inställning inom 7 sekunder sparas den visade inställningen.
- ✓ På/Av-knappen lyser inte längre och apparaten stängs av.

Termoskanna

Termoskannan rymmer ungefär 8 koppar.

Anmärkningar

- Förslutningen är av tekniska skäl inte hermetiskt tät, för att förslutningen inte ska suga fast.
- Transportera aldrig termoskannan liggande, eftersom kaffe då kan rinna ut.
- Förvara eller transportera inte kolsyrehaltiga drycker i termoskannan.
- Om du sköljer termoskannan med varmt vatten före användningen håller sig kaffet varmt längre.



Håll ut kaffet, ta av locket och sätt på det

→ Fig. **18** - **20**

Avkalkning av apparaten

Apparaten är utrustad med en automatisk avkalkningsindikator.

Anmärkningar

- Apparaten måste avkalkas om:
 -  och på/av-knappen blinkar under tillagningen
 -  blinkar under varmhållningen

¹ Fabriksinställning

sv Rengöringsöversikt

- Regelbunden avkalkning:
 - förlänger apparatens livstid
 - säkerställer felfri funktion
 - förhindrar alltför stor ångbildning
 - förkortar byggtiden
 - sparar energi
- Om du avkalkar apparaten med ett avkalkningsmedel som finns i handeln måste du följa tillverkarens bruksanvisning och säkerhetsföreskrifter. Använd inga avkalkningsmedel som innehåller fosforsyra.
- Om kranvattnet är mycket kalkhaltigt bör du avkalka apparaten oftare än vad indikatorn visar.
- Avkalka apparaten om den brygger långsammare eller stängs av innan bryggningen är färdig.

Krav: Nätstickkontakten är insatt och apparaten är avstängd.

→ Fig. **21** - **27**

Rengöringsöversikt

- ▶ Använd inga alkoholhaltiga rengöringsmedel.
- ▶ Använd inga vassa, spetsiga eller metalliska föremål.
- ▶ Använd inga trasor eller rengöringsmedel som kan repa apparaten.

→ Fig. **28**

Anmärkningar

- Rengör och skölj alla delar noggrant efter varje användning.
- Ta bort besvärliga avlagringar i termoskannan med en lösning av soda, maskindiskgranulat eller rengöringsmedel för löständer.
- För att förhindra dålig lukt och bakteriebildning bör du förvara termoskannan med locket öppet.
- Om droppstoppet blir otätt:
 - Ta ut filterhållaren och rengör droppstoppet under rinnande vatten.
 - Tryck droppstoppet flera gånger med ett finger i riktning mot filterhållaren.

Omhändertagande av begagnade apparater

- ▶ Omhändertata enheten miljövänligt. Information om aktuell avfallshantering kan du få hos återförsäljare och kommun.



Denna enhet är märkt i enlighet med det europeiska direktivet 2012/19/EU om avfall som utgörs av eller innehåller elektroniska produkter (waste electrical and electronic equipment - WEEE).

Direktivet anger ramarna för inom EU giltigt återtagande och korrekt återvinning av uttjänta enheter.

Kundtjänst

Utförligare information om garantitid och garantivillkor i ditt land finns hos service, återförsäljare eller på vår webbsajt. Kontaktuppgifterna till kundtjänsten finns i den medföljande kundtjänstförteckningen eller på vår webbplats.



Turvallisuus

- Lue tämä ohje huolellisesti.
- Säilytä ohjeet ja tuotetiedot myöhempää käyttötarvetta tai mahdollista uutta omistajaa varten.

Käytä laitetta vain:

- yksityisissä kotitalouksissa ja kodinomaisen ympäristön suljetuissa tiloissa huonelämpötilassa.
- kotitalouksissa tavallisten määrien käsittelyyn ja keskeytyksettä ainoastaan ohjeissa ilmoitetun ajan.
- enintään 2000 m korkeudella merenpinnasta.
- suodatinkahvin keittämiseen.

Kahdeksanvuotiaat ja sitä vanhemmat lapset ja sellaiset henkilöt, joilla on alentunut fyysinen, aistillinen tai henkinen toimintakyky tai joilta puuttuu kokemusta ja/tai tietoa laitteen käytöstä, saavat käyttää laitetta vain valvonnan alaisena tai kun heille on neuvottu, miten laitetta käytetään turvallisesti ja he ovat ymmärtäneet laitteesta aiheutuvat vaarat.

Lapset eivät saa leikkiä laitteella.

Lapset eivät saa puhdistaa tai huoltaa laitetta, paitsi jos he ovat vähintään kahdeksanvuotiaita ja aikuinen valvoo toimenpiteitä.

Pidä alle kahdeksanvuotiaat lapset poissa laitteen ja liitäntäjohdon läheltä.

- ▶ Pidä pakkausmateriaali poissa lasten ulottuvilta.
- ▶ Älä anna lasten leikkiä pakkausmateriaalilla.
- ▶ Pidä pienet osat poissa lasten ulottuvilta.
- ▶ Älä anna lasten leikkiä pienillä osilla.
- ▶ Liitä laite ainoastaan tyyppikilvessä olevien tietojen mukaiseen sähköverkkoon.
- ▶ Liitä laite vain määräysten mukaisesti asennetun, maadoitetun pistorasian kautta vaihtovirtaverkkoon.
- ▶ Talon suojamaadoitusjärjestelmän täytyy olla asennettu määräysten mukaisesti.
- ▶ Älä käytä viallista laitetta.
- ▶ Jos laite tai verkkojohto on rikki, irrota heti verkkojohdon pistoke tai kytke sulake sulakerasiassa pois päältä.
- ▶ Laitteen korjaustöitä saavat tehdä vain alan ammattilaiset.

fi Esinevahinkojen välttäminen

- ▶ Jos laitteen verkkojohto vaurioituu, sen saa turvallisuussyistä vaihtaa vain valmistaja, sen huoltopalvelu tai vastaavan pätevyyden omaava henkilö.
- ▶ Laitetta tai verkkojohtoa ei saa upottaa veteen eikä pestä astianpesukoneessa.
- ▶ Laitteen pistoliitintään ei saa päästä nestettä.
- ▶ Laitteen on saatava riittävästi ilmaa.
- ▶ Laitetta ei saa koskaan käyttää kaapissa.
- ▶ Älä käytä laitetta ilman valvontaa.
- ▶ Älä koskaan aseta laitetta kuumien pintojen päälle tai läheisyyteen.
- ▶ Älä koskaan peitä lämpölevyä.
- ▶ Käytä vain varakannuja, jotka asiakaspalvelu on hyväksynyt käytettäväksi laitemallisi kanssa.
- ▶ Älä kosketa laitteen kuumia osia.
- ▶ Käytön jälkeen anna laitteen kuumien osien jäähtyä ennen niiden koskettamista.
- ▶ Tartu kiinni kannusta vain sen kahvasta.
- ▶ Tapaturmien välttämiseksi laitetta saa käyttää vain sille suunniteltuun tarkoitukseen.
- ▶ Noudata puhdistusohjeita.
- ▶ Puhdista aina ennen käyttöä kaikki pinnat, jotka ovat kosketuksissa elintarvikkeiden kanssa.
- ▶ Bakteerien muodostumisen välttämiseksi älä säilytä termoskannussa tai pidä siinä lämpimänä maitotuotteita, vauvanruokaa tai muita vastaavia elintarvikkeita.

Esinevahinkojen välttäminen

- ▶ Käytä laitetta vain raikkaalla, kylmällä, hiilihapottomalla vedellä. Älä koskaan täytä sitä maidolla, valmiilla juomilla tai pikavalmisteilla.
- ▶ Älä koskaan käytä laitetta tyhjänä tai täytä sitä liikaa. Huomioi vesimäärän mitta-asteikko.
- ▶ Anna laitteen jäähtyä vähintään 5 minuuttia aina käytön jälkeen.
- ▶ Älä koskaan lämmitä termoskannua mikroaaltouunissa tai leivinuunissa.

- ▶ Älä koskaan laita termoskannua tai sen kantta astianpesukoneeseen tai astianpesuaineliuokseen.
- ▶ Laita kannu laitteeseen vain kansi suljettuna.
- ▶ Älä poista kannua keittämisen aikana.
- ▶ Käytä vain mukana toimitettua kannua.

Yleiskatsaus

→ Kuva **1**

A Kahvinkeitin, jossa on termoskannu¹

¹ Mallista riippuen

B	Kahvinkeitin, jossa on lasikannu ¹
C	Käyttöelementit
1	Vesisäiliö, jossa on vesimäärän mitta-asteikko, irrotettava
2	Vesisäiliön kansi, irrotettava
3	Suodatinteline, irrotettava
4	Tippalukko
5	Suodatinkotelo, kääntyvä
6	Kannellinen termoskannu ¹
7	Kannen avauspainike
8	Kannellinen lasikannu ¹
9	Lämpölevy ¹
10	Johdon säilytyslokero
11	Aromipainike, valaistu
12	Kalkinpoistopainike, palaa
13	Virtakytkin, valaistu

¹ Mallista riippuen

Laitteen esivalmistelu ensimmäistä käyttöä varten

Huomautukset

- Tee ensimmäinen puhdistuskerta seoksella, jossa on 5 kupillista vettä ja 1 kupillinen etikkaa.
- Sammuta laite virtakytkimellä ennen jokaista huuhtelukertaa ja anna sen jäähtyä 5 minuuttia.
- Huuhtelee sen jälkeen kaksi kertaa 6 kupillisella vettä ilman etikkaa.

→ Kuva **2** - **8**

Yleisiä ohjeita

- Tarkkaile vesisäiliön vesimäärän mitta-asteikkoa. Täytä vesisäiliö vähintään alimpaan merkkiin asti ja enintään ylimpään merkkiin asti.
- Jotta kahvin lämpötila on riittävä ja aromi täyteläinen, keitä vähintään 3 kupillista kahvia. Yksi kuppi vastaa noin 125 ml.
- Täytä kupillista kohti noin 6 g kahvijauhetta, joka on jauhettu keskikarkeaksi.



- Säilytä jauhettua kahvia viileässä paikassa tai pakasta se.
- Sulje avattu kahvipaketti tiiviisti, jotta sen aromi säilyy.
- Kahvipapujen paahtotapa vaikuttaa niiden makuun ja aromiin.
 - Tumma paahto = voimakkaampi
 - Vaalea paahto = hapokkaampi
- Suodatinkoteloon voi teknisistä syistä tiivistyä kondenssivettä.



Veden kovuuden asettaminen

Esiasetettua veden kovuutta voidaan säätää.

Huomautus: Veden kovuuden oikea asetus on tärkeää, jotta laite ilmoittaa suoritettavasta kalkinpoistosta ajoissa.

Vaatus: Pistoke on liitetty pistorasiaan ja laite on kytketty pois päältä.

1. Pidä  ja  painettuna vähintään kolmen sekunnin ajan.
- ✓ Viimeksi tallennettu asetus vilkkuu.
2. Paina virtakytkintä seitsemän sekunnin kuluessa ja valitse haluamasi asetus.

Näyttö	Asetus
Virtakytkin vilkkuu	pehmeä
 vilkkuu	keskimääräinen
Virtakytkin ja  vilkkuvat	kova ¹

¹ Tehdasasetus

Veden kovuusasteet:

	Saksalainen kovuus °dH	Ranskalainen kovuus °fH
pehmeä	1-8,4	1-14
keskimääräinen	8,4-14	14-25
n		
kova	> 14	> 25

- ✓ Jos mitään asetusta ei tehdä 7 sekuntiin, näkyvissä oleva asetus tallennetaan.
- ✓ Virtakytkin ei enää pala ja laite kytkeytyy pois päältä.

Kahvin keittäminen

Noudata kuvaohjeita.





→ Kuva 9 - 16

Aroma intense

Laitteessa on erityinen aromiohjelma. Kahvia haudutetaan pidempään, jolloin sen aromi on voimakkaampi.

Aroma-ohjelman käyttö

Huomautus: Aromiohjelman voi kytkeä päälle tai pois ainoastaan ensimmäisen minuutin kuluessa valmistuksen alkamisesta.

1. Voit kytkeä aromiohjelman päälle painamalla -painiketta.
→ Kuva 17
- ✓ Symboli  palaa valkoisena.
- ✓ Aromiohjelma pysyy päällekytkettynä kaikilla seuraavilla valmistuskerroilla.
2. Voit kytkeä aromiohjelman pois päältä painamalla -painiketta.
- ✓ Symbolin  valo ei pala enää.

Automaattinen virrankatkaisu

Laitteessa on automaattinen virrankatkaisutoiminto, joka kytkee laitteen pois päältä tietyn ajan kuluttua. Termoskannulla varustetut mallit kytkeytyvät pois päältä muutama minuutti valmistuksen päättymisen jälkeen. Lasikannulla varustetut mallit pitävät kahvia lämpimänä noin 40 minuuttia¹ ja kytkeytyvät sitten pois päältä.



Virtakytkimessä palaa punainen valo, kunnes kahvinkeitin kytkeytyy automaattisesti pois päältä.

Virran katkeamisajan säätö

Aikaa, jonka jälkeen laite kytkeytyy automaattisesti pois päältä, voidaan säätää.

Vaatus: Pistoke on liitetty pistorasiaan ja laite on kytketty pois päältä.

1. Pidä  painettuna vähintään kolmen sekunnin ajan.
- ✓ Viimeksi tallennettu asetus vilkkuu.
2. Paina virtakytkintä seitsemän sekunnin kuluessa ja valitse haluamasi asetus.

Näyttö	Asetus
Virtakytkin vilkkuu	20 minuuttia
 vilkkuu	40 minuuttia ¹
Virtakytkin ja  vilkkuvat	60 minuuttia

¹ Tehdasasetus

- ✓ Jos mitään asetusta ei tehdä 7 sekuntiin, näkyvissä oleva asetus tallennetaan.
- ✓ Virtakytkin ei enää pala ja laite kytkeytyy pois päältä.

Termoskannu

Termoskannun täyttömäärä on suunnilleen 8 kupillista.

Huomautukset

- Kansi ei ole teknisistä syistä ilmatiivis, jotta se ei imeydy kiinni.
- Älä koskaan kuljeta termoskannua vaakatasossa, sillä kahvi voi vuotaa.
- Älä säilytä tai kuljeta termoskannussa hiilihappopitoisia juomia.
- Jos huuhtelet termoskannun kuumalla vedellä ennen käyttöä, kahvi pysyy kuumana pidempään.

Kaada kahvi pois, poista kansi ja laita päälle

→ Kuva 18 - 20

Kalkin poistaminen laitteesta

Laitteessa on automaattinen kalkinpoistonäyttö.

Huomautukset

- Laitteesta on poistettava kalkki seuraavissa tapauksissa:
 - haudutuksen ☼ aikana ja kun virtakytkin vilkkuu
 - lämpimänäpidon aikana ☼ vilkkuu

¹ Tehdasasetus

- Säännöllinen kalkinpoisto:
 - pidentää laitteen käyttöikää
 - varmistaa moitteettoman toiminnan
 - estää liiallisen höyryn muodostumisen
 - lyhentää keittoaikaa
 - säästää energiaa
- Jos poistat laitteesta kalkin kaupasta saatavalla kalkinpoistoaineella, noudata valmistajan käyttö- ja turvallisuusohjeita. Älä käytä fosforihappopitoisia kalkinpoistoaineita.
- Jos vesijohtovesi on hyvin kalkkipitoista, kalkki on poistettava laitteesta näyttöä useammin.
- Jos laite toimii hitaammin tai sammuu ennen valmistuksen päättymistä, poista laitteesta kalkki.

Vaatus: Pistoke on liitetty pistorasiaan ja laite on kytketty pois päältä.

→ Kuva **21** - **27**

Puhdistusohjeet

- ▶ Älä käytä alkoholi- tai spriipitoista puhdistusainetta.
- ▶ Älä käytä teräväreunaisia tai -kärkisiä tai metalliesineitä.
- ▶ Älä käytä hankaavia liinoja tai puhdistusaineita.

→ Kuva **28**

Huomautukset

- Puhdista ja huuhtelee kaikki osat huolellisesti aina käytön jälkeen.
- Poista termoskannun pinttynyt lika soodasta, astianpesukoneisiin tarkoitettusta pesuaineesta tai hampasproteesien puhdistustableteista valmistetulla liuoksella.
- Hajujen ja bakteerien muodostumisen välttämiseksi säilytä termoskannua kansi auki.
- Jos tippalukko vuotaa:
 - Irrota suodatinteline ja puhdista tippalukko juoksevan veden alla.
 - Paina tippalukkoa useita kertoja sormella kohti suodatintelinettä.

Käytöstä poistetun laitteen hävittäminen

- ▶ Hävitä laite ympäristöystävällisesti. Tarkempia tietoja kierrätysmahdollisuuksista saat kodinkoneliikkeistä sekä paikkakuntasi jätehuollosta vastaavilta viranomaisilta.



Tämän laitteen merkintä perustuu käytettyjä sähkö- ja elektroniikkalaitteita (waste electrical and electronic equipment - WEEE) koskevaan direktiiviin 2012/19/EU. Tämä direktiivi määrittää käytettyjen laitteiden palautus- ja kierrätys-säännökset koko EU:n alueella.

Huoltopalvelu

Lisätietoja käyttömaan takuuajasta ja takuuehdoista saat huoltopalvelustamme, jälleenmyyjältäsi tai verkkosivuiltamme. Huoltopalvelun yhteystiedot löytyvät oheisesta huoltopalveluluettelosta tai internet-sivuiltamme.



Seguridad

- Lea atentamente estas instrucciones.
- Conservar las instrucciones y la información del producto para un uso posterior o para futuros propietarios.

Utilizar el aparato únicamente:

- en el uso doméstico privado y en espacios cerrados del entorno doméstico a temperatura ambiente.
- para cantidades y tiempos de funcionamiento habituales de uso doméstico.
- hasta una altura de 2000 m sobre el nivel del mar.
- para preparar café filtrado.

Este aparato podrá ser usado por niños a partir de 8 años y por personas con limitaciones físicas, sensoriales o mentales, o que carezcan de conocimientos o de experiencia, siempre que cuenten con la supervisión de una persona responsable de su seguridad o hayan sido instruidos previamente en su uso y hayan comprendido los peligros que pueden derivarse del mismo.

No deje que los niños jueguen con el aparato.

La limpieza y el cuidado del aparato a cargo del usuario no podrán ser realizados por niños a no ser que tengan 8 años o más y cuenten con la supervisión de una persona adulta responsable.

Mantener a los niños menores de 8 años alejados del aparato y del cable de conexión.

- ▶ Mantener el material de embalaje fuera del alcance de los niños.
- ▶ No permita que los niños jueguen con el embalaje.
- ▶ Mantener las piezas pequeñas fuera del alcance de los niños.
- ▶ No permita que los niños jueguen con piezas pequeñas.
- ▶ Conectar y poner en funcionamiento el aparato solo de conformidad con los datos que figuran en la placa de características del mismo.
- ▶ Conectar el aparato solo a una fuente de alimentación con corriente alterna mediante un enchufe reglamentario con puesta a tierra.
- ▶ La conexión de puesta a tierra de la instalación eléctrica doméstica debe estar instalada de acuerdo con las normas vigentes.
- ▶ No poner nunca en funcionamiento un aparato dañado.

- ▶ Si el aparato o el cable de conexión de red están dañados, desenchufar inmediatamente el cable de conexión de red o desconectar el interruptor automático del cuadro eléctrico.
- ▶ Solo el personal especializado puede realizar reparaciones e intervenciones en el aparato.
- ▶ Si el cable de conexión de red de este aparato resulta dañado, debe sustituirlo el fabricante, el Servicio de Asistencia Técnica o una persona cualificada a fin de evitar posibles situaciones de peligro.
- ▶ No sumergir nunca en agua el aparato o el cable de conexión de red ni introducirlos en el lavavajillas.
- ▶ No derramar ningún líquido sobre la conexión por enchufe del aparato.
- ▶ Procurar una ventilación suficiente del aparato.
- ▶ No poner nunca el aparato en funcionamiento dentro de un armario.
- ▶ Mantener el aparato siempre bajo vigilancia mientras esté funcionando.
- ▶ No colocar nunca el aparato sobre o cerca de superficies calientes.
- ▶ No cubrir nunca la placa calentatazas.
- ▶ Utilizar solo jarras de repuesto autorizadas por el servicio de atención al cliente para su modelo.
- ▶ No tocar nunca las piezas calientes del aparato.
- ▶ Después del uso dejar enfriar las piezas calientes del aparato antes de manipularlas.
- ▶ Sostener la jarra solo por el asa.
- ▶ Para evitar el peligro de lesiones, utilizar el aparato únicamente conforme al uso previsto.
- ▶ Respetar las indicaciones de limpieza.
- ▶ Antes de cada uso, limpiar las superficies que entren en contacto con alimentos.
- ▶ Para evitar la formación de bacterias, no conservar ni mantener calientes productos lácteos, alimentos para bebés ni alimentos similares en la jarra térmica.

Evitar daños materiales

- ▶ Utilizar el aparato solo con agua limpia, fría y sin gas. No introducir nunca leche, bebidas preparadas ni productos instantáneos.
- ▶ No poner nunca en funcionamiento el aparato si está vacío ni llenarlo en exceso. Tener en cuenta el indicador del nivel de agua.
- ▶ Dejar enfriar el aparato por lo menos 5 minutos después de cada uso.
- ▶ No calentar nunca la jarra térmica en el microondas ni en el horno.
- ▶ No poner nunca la jarra térmica o la tapa de la jarra térmica en el lavavajillas ni en agua con un poco de jabón.
- ▶ Colocar la jarra en el aparato solo con la tapa cerrada.
- ▶ No retirar la jarra durante el proceso de preparación.
- ▶ Utilizar únicamente la jarra suministrada.

Vista general

→ Fig. 1

A	Cafetera con jarra térmica ¹
B	Cafetera con jarra de cristal ¹
C	Mandos
1	Depósito de agua con indicador de nivel de agua, desmontable
2	Tapa del depósito de agua, desmontable
3	Soporte para filtro, desmontable
4	Válvula antigoteo
5	Carcasa de filtro, giratoria
6	Jarra térmica con tapa ¹
7	Pulsador para abrir la tapa
8	Jarra de cristal con tapa ¹
9	Placa calentadora ¹
10	Compartimento de almacenaje del cable de alimentación
11	Tecla "Aroma", con luz

¹ En función del modelo

12 Tecla de descalcificación, iluminada

13 Tecla de conexión/desconexión, con luz

¹ En función del modelo

Preparar el aparato para el primer uso

Notas

- Realizar el primer ciclo de limpieza con una mezcla de 5 tazas de agua y 1 taza de vinagre.
- Antes de cada ciclo de lavado, apagar el aparato con la tecla de conexión/desconexión y dejar que se enfríe durante 5 minutos.
- Llevar a cabo 2 veces el ciclo de lavado con 6 tazas de agua sin añadir vinagre.

→ Fig. 2 - 8

Advertencias de carácter general



- Observar el indicador del nivel de agua del depósito de agua. Llenar el depósito de agua, como mínimo, hasta la línea de referencia inferior y, como máximo, hasta la línea de referencia superior.
- Para que el café tenga la temperatura suficiente y conserve todo su aroma, preparar al menos 3 tazas. Una taza tiene unos 125 ml de capacidad.
- Llenar aproximadamente 6 gramos de café molido con un grado de molido medio por taza.
- Guardar el café molido en un lugar fresco o en el congelador.
- Cerrar bien los paquetes de café empaquetados para que se conserve el aroma.
- El tueste de los granos de café influye en el sabor y en el aroma.
 - Tueste oscuro = más aroma
 - Tueste más claro = más acidez
- Por motivos técnicos, puede formarse agua de condensación en la carcasa del filtro.



Ajustar la dureza del agua

El grado de dureza del agua predefinido se puede modificar.

Nota: Es importante ajustar correctamente la dureza del agua para que el aparato pueda indicar a tiempo el momento en que se debe descalcificar.

Requisito: El aparato está apagado y conectado a la toma de corriente.

1. Mantener pulsados  y  durante al menos 3 segundos.
- ✓ Parpadea el último ajuste guardado.
2. Pulsar la tecla de conexión/desconexión en el plazo de 7 segundos y seleccionar el ajuste deseado.

Indicador	Ajuste
La tecla de conexión/desconexión parpadea	blanda
 parpadea	media
La tecla de conexión/desconexión y  parpadean	dura ¹

¹ Ajuste de fábrica

Grados de dureza del agua:

	Dureza del agua alemana en °dH	Dureza del agua francesa en °fH
blanda	1-8,4	1-14
media	8,4-14	14-25
dura	> 14	> 25

- ✓ Si durante 7 segundos no se realiza ningún ajuste, se guarda el ajuste mostrado.
- ✓ La tecla de conexión/desconexión ya no se ilumina y el aparato se apaga.

Preparación de café

Siga las instrucciones gráficas.

→ Fig. **9** - **16**





¹ Ajuste de fábrica

Aroma intenso

El aparato dispone de un programa especial de aroma. El café está más tiempo en infusión, por lo que adquiere un aroma más intenso.

Utilizar el programa Aroma

Nota: El programa de aroma solo puede activarse o desactivarse durante el primer minuto tras el inicio de la preparación de café.

1. Para activar el programa de aroma, pulsar la tecla .
 - Fig. **17**
 - ✓ El símbolo  se ilumina en color blanco.
 - ✓ A partir de ahora, el programa de aroma permanece activado en todos los procesos de preparación de café.
2. Para desactivar el programa de aroma, pulsar la tecla .
 - ✓ El símbolo  se apaga.

Desconexión automática

El aparato está equipado con una desconexión automática que apaga el aparato cuando ha transcurrido un tiempo determinado.

Los modelos con jarra térmica se desconectan unos minutos después de concluir la preparación del café. Los modelos con jarra de cristal calientan el café aprox. 40 minutos¹ y después se apagan.

La tecla de conexión/desconexión permanece iluminada en rojo hasta que la cafetera se desconecta automáticamente.

Ajustar el tiempo de desconexión

El periodo tras el cual el aparato se apaga automáticamente se puede ajustar.

Requisito: El aparato está apagado y conectado a la toma de corriente.

1. Mantener pulsado  durante al menos 3 segundos.
- ✓ Parpadea el último ajuste guardado.

es Jarra térmica

2. Pulsar la tecla de conexión/desconexión en el plazo de 7 segundos y seleccionar el ajuste deseado.

Indicador	Ajuste
La tecla de conexión/desconexión parpadea	20 minutos
☺ parpadea	40 minutos ¹
La tecla de conexión/desconexión y ☺ parpadean	60 minutos

¹ Ajuste de fábrica

- ✓ Si durante 7 segundos no se realiza ningún ajuste, se guarda el ajuste mostrado.
- ✓ La tecla de conexión/desconexión ya no se ilumina y el aparato se apaga.

Jarra térmica

La jarra térmica tiene una capacidad de unas 8 tazas.

Notas

- Por motivos técnicos, el cierre no es hermético para que no pueda quedarse adherido por la succión.
- Por tanto, no se debe transportar nunca la jarra térmica en posición horizontal, ya que el que café podría salirse.
- No guardar ni transportar bebidas gaseosas en la jarra térmica.
- Si la jarra térmica se enjuaga con agua caliente antes de utilizarla, el café se mantiene caliente durante más tiempo.

Verter el café, retirar y colocar la tapa

→ Fig. 18 - 20

Descalcificar el aparato

El aparato dispone de una indicación automática de descalcificación.

Notas

- El aparato debe descalcificarse si:
 - parpadean ☺ y la tecla de conexión/desconexión durante la preparación
 - parpadea ☺ durante la función de mantener caliente

- Una descalcificación periódica:
 - prolonga la vida útil del aparato
 - asegura su funcionamiento óptimo
 - impide una formación excesiva de vapor
 - reduce el tiempo de preparación
 - reduce el consumo de energía
- Si el aparato se descalcifica con un descalcificador de uso corriente, se deben tener en cuenta las advertencias de seguridad y aplicación del fabricante. No utilizar descalcificadores que contengan ácido fosfórico.
- Si el agua del grifo tiene mucha cal, descalcificar el aparato con mayor frecuencia de la indicada.
- Si el aparato tarda más en preparar el café o se desconecta antes de terminar de preparar el café, se debe descalcificar.

Requisito: El aparato está apagado y conectado a la toma de corriente.

→ Fig. 21 - 27

Vista general de la limpieza

- ▶ No utilizar productos de limpieza que contengan alcohol.
- ▶ No utilizar objetos afilados, en punta o metálicos.
- ▶ No utilizar paños ni productos de limpieza abrasivos.

→ Fig. 28

Notas

- Después de cada uso, limpiar y enjuagar bien todas las piezas.
- Eliminar los restos de suciedad más adheridos de la jarra térmica con una solución de soda, detergente para lavavajillas o pastillas para la limpieza de dentaduras postizas.
- Para evitar la formación de olores y bacterias, guarde la jarra térmica con la tapa abierta.

- Si la válvula antigoteo no cierra de forma hermética:
 - Extraer el soporte del filtro y limpiar la válvula antigoteo con agua corriente.
 - Presionar con el dedo varias veces la válvula antigoteo en la dirección del soporte del filtro.

Eliminación del aparato usado

- ▶ Desechar el aparato de forma respetuosa con el medio ambiente.

Puede obtener información sobre las vías y posibilidades actuales de desecho de materiales de su distribuidor o ayuntamiento local.



Este aparato está marcado con el símbolo de cumplimiento con la Directiva Europea 2012/19/UE relativa a los aparatos eléctricos y electrónicos usados (Residuos de aparatos eléctricos y electrónicos RAEE).

La directiva proporciona el marco general válido en todo el ámbito de la Unión Europea para la retirada y la reutilización de los residuos de los aparatos eléctricos y electrónicos.

Servicio de Asistencia Técnica

Para obtener información detallada sobre el periodo de validez de la garantía y las condiciones de garantía en su país, póngase en contacto con nuestro Servicio de Asistencia Técnica o con su distribuidor, o bien consulte nuestra página web.

Los datos de contacto del Servicio de Asistencia Técnica se encuentran en el directorio adjunto o en nuestra página web.



Segurança

- Leia atentamente este manual.
- Guarde estas instruções e as informações sobre o produto para posterior utilização ou para entregar a futuros proprietários.

Utilize o aparelho apenas:

- para uso doméstico e em espaços fechados domésticos à temperatura ambiente.
- para as quantidades e frequências normais num lar.
- a uma altitude até 2000 m acima do nível do mar.
- para preparar café de filtro.

Este aparelho pode ser utilizado por crianças a partir dos 8 anos e por pessoas com capacidades físicas, sensoriais ou mentais reduzidas ou com falta de experiência e/ou conhecimentos, se forem devidamente supervisionadas ou instruídas na utilização com segurança do aparelho e tiverem compreendido os perigos daí resultantes.

As crianças não podem brincar com o aparelho.

A limpeza e a manutenção pelo utilizador não devem ser realizadas por crianças, a não ser que tenham uma idade igual ou superior a 8 anos e se encontrem sob vigilância.

As crianças menores de 8 anos devem manter-se afastadas do aparelho e do cabo de ligação.

- ▶ Manter o material de embalagem fora do alcance das crianças.
- ▶ Não permitir que as crianças brinquem com o material de embalagem.
- ▶ Manter as peças pequenas fora do alcance das crianças.
- ▶ Não permitir que as crianças brinquem com peças pequenas.
- ▶ Ligar e operar o aparelho unicamente de acordo com as indicações na placa de características.
- ▶ Ligar o aparelho a uma rede elétrica com corrente alternada apenas através de uma tomada com ligação à terra corretamente instalada.
- ▶ O sistema de ligação à terra da alimentação elétrica doméstica tem de estar corretamente instalado.
- ▶ Nunca operar um aparelho danificado.
- ▶ Se o aparelho ou o cabo elétrico estiver avariado, puxe o cabo ou a ficha da tomada ou desligue o fusível no quadro elétrico.

- ▶ As reparações no aparelho apenas podem ser realizadas por técnicos qualificados.
- ▶ Se o cabo de alimentação deste aparelho sofrer algum dano, deverá ser substituído pelo fabricante ou pela sua Assistência Técnica, ou por um técnico devidamente qualificado para o efeito, para se evitarem situações de perigo.
- ▶ Nunca mergulhar o aparelho ou o cabo elétrico em água e nunca o lavar na máquina de lavar loiça.
- ▶ Não pode ser derramado nenhum líquido sobre a ficha do aparelho.
- ▶ Ventile suficientemente o aparelho.
- ▶ Nunca opere o aparelho dentro de um armário.
- ▶ Vigie sempre o aparelho durante o funcionamento.
- ▶ Nunca colocar o aparelho sobre ou nas proximidades de superfícies quentes.
- ▶ Nunca cubra a placa de aquecimento.
- ▶ Utilizar apenas jarros de substituição autorizados para o seu modelo pela assistência ao cliente.
- ▶ Nunca tocar nas partes quentes do aparelho.
- ▶ Deixe que as partes quentes do aparelho arrefeçam antes de lhes tocar.
- ▶ Agarrar na cafeteira apenas pela pega.
- ▶ Para evitar ferimentos, utilize o aparelho apenas conforme a sua utilização correta.
- ▶ Ter em atenção as indicações de limpeza.
- ▶ Limpar as superfícies que entram em contacto com os alimentos antes de cada utilização.
- ▶ Para evitar a formação de bactérias, não guardar nem manter quentes produtos lácteos, comida para bebé ou outros alimentos semelhantes na cafeteira térmica.

Evitar danos materiais

- ▶ Utilizar o aparelho apenas com água limpa, fria e sem gás. Nunca encher com leite, bebidas prontas ou produtos instantâneos.
- ▶ Nunca utilizar o aparelho quando este está vazio nem nunca encher excessivamente. Observar a indicação do nível de água.
- ▶ Deixar o aparelho arrefecer durante, pelo menos, 5 minutos após cada utilização.
- ▶ Nunca aquecer a cafeteira térmica no micro-ondas nem no forno.

pt Vista geral

- ▶ Nunca colocar a cafeteira térmica ou a respetiva tampa na máquina de lavar loiça ou na solução à base de detergente.
- ▶ Colocar a cafeteira no aparelho apenas com a tampa fechada.
- ▶ Não retirar a cafeteira durante o ciclo de infusão.
- ▶ Utilizar apenas a cafeteira fornecida.

Vista geral

→ Fig. 1

A	Máquina de café com cafeteira térmica ¹
B	Máquina de café com cafeteira de vidro ¹
C	Elementos de comando
1	Depósito de água com indicação do nível de água, amovível
2	Tampa do depósito de água, amovível
3	Suporte do filtro, amovível
4	Dispositivo antigota
5	Caixa do filtro, giratória
6	Cafeteira térmica com tampa ¹
7	Botão de abertura da tampa
8	Cafeteira de vidro com tampa ¹
9	Placa de aquecimento ¹
10	Compartimento para o cabo
11	Tecla Aroma, acesa
12	Tecla Descalcificar, acesa
13	Tecla de ligar/desligar, acesa

¹ Conforme o modelo

Preparar o aparelho para a primeira utilização

Notas

- Efetuar o primeiro ciclo de limpeza com uma mistura de 5 chávenas de água e 1 chávena de vinagre.
- Antes de cada lavagem, desligar o aparelho com a tecla de ligar/desligar e deixar arrefecer durante 5 minutos.

- Efetuar 2 vezes a lavagem com 6 chávenas de água sem adição de vinagre.

→ Fig. 2 - 8

Indicações gerais



- Observar a indicação do nível de água no depósito de água. Encher o depósito de água no mínimo até à linha de marcação inferior e no máximo até à linha de marcação superior.
- Para obter uma temperatura suficiente do café e o aroma pleno, não fazer menos do que 3 chávenas de café. Uma chávena corresponde a aprox. 125 ml.
- Encher cada chávena com aprox. 6 g de café moído com grau de moagem médio.
- Guardar o café moído num local frio ou congelar.
- Uma vez aberta a embalagem do café, é necessário fechá-la bem após cada utilização, a fim de conservar o aroma do café.
- O grau de torrefação dos grãos de café determina o seu sabor e aroma.
 - Torrado escuro = mais sabor
 - Torrado claro = mais acidez
- Por razões técnicas, pode formar-se condensação na caixa do filtro.

Ajustar a dureza da água

A dureza que vem previamente ajustada pode ser adaptada.

Nota: A regulação certa da dureza da água é importante para que o seu aparelho indique na devida altura quando deve ser feita uma descalcificação.

Requisito: A ficha de rede está inserida na tomada e o aparelho está desligado.

1. Manter premidas as teclas  e  durante pelo menos 3 segundos.
- ✓ A última regulação memorizada pisca.
2. Premir a tecla de ligar/desligar num espaço de 7 segundos e selecionar a regulação desejada.

Indicação	Regulação
A tecla de ligar/desligar pisca	macia
☼ a piscar	média
A tecla de ligar/desligar e ☼ piscam	dura ¹

¹ Definições de fábrica

Graus de dureza da água:

	dureza alemã em °dH	dureza francesa em °fH
macia	1-8,4	1-14
média	8,4-14	14-25
dura	> 14	> 25

- ✓ Se não for feita qualquer regulação num espaço de 7 segundos, a regulação exibida é guardada.
- ✓ A tecla de ligar/desligar já não se acende e o aparelho desliga-se.

Fazer café

Siga o manual ilustrado.

→ Fig. **9** - **16**

Aroma intenso

O seu aparelho possui um programa de aroma especial. O café é preparado durante mais tempo e obtém, deste modo, um aroma mais intenso.

Utilizar programa de aroma

Nota: Só é possível ativar ou desativar o programa de aroma durante o primeiro minuto após o início do ciclo de infusão.

1. Para ativar o programa de aroma, premir a tecla ☼.
- Fig. **17**
- ✓ O símbolo ☼ acende-se a branco.
 - ✓ O programa de aroma permanece ativado para todos os outros ciclos de infusão.

2. Para desativar o programa de aroma, premir a tecla ☼.
- ✓ O símbolo ☼ já não se acende.

Desligamento automático

O seu aparelho está equipado com um sistema de desligamento automático, o qual desliga o aparelho após um determinado período.

Os modelos com cafeteira térmica desligam-se poucos minutos após o fim do ciclo de infusão. Os modelos com cafeteira de vidro aquecem o café durante aprox. 40 minutos¹ e depois desligam-se.

A tecla de ligar/desligar acende-se a vermelho, até que a máquina de café se desligue automaticamente.

Adaptar o tempo para o desligamento

O tempo após o qual o aparelho se desliga automaticamente pode ser adaptado.

Requisito: A ficha de rede está inserida na tomada e o aparelho está desligado.

1. Manter ☼ premido durante pelo menos 3 segundos.
- ✓ A última regulação memorizada pisca.
2. Premir a tecla de ligar/desligar num espaço de 7 segundos e selecionar a regulação desejada.

Indicação	Regulação
A tecla de ligar/desligar pisca	20 minutos
☼ a piscar	40 minutos ¹
A tecla de ligar/desligar e ☼ piscam	60 minutos

¹ Definições de fábrica

- ✓ Se não for feita qualquer regulação num espaço de 7 segundos, a regulação exibida é guardada.
- ✓ A tecla de ligar/desligar já não se acende e o aparelho desliga-se.

¹ Definições de fábrica

Cafeteira térmica

A cafeteira térmica tem uma capacidade de aproximadamente 8 chávenas.

Notas

- Por razões técnicas, o fecho não está hermeticamente vedado para que não possa colar.
- Nunca transportar a cafeteira térmica na horizontal, pois o café pode derramar-se.
- Não conservar nem transportar bebidas gaseificadas na cafeteira térmica.
- Se lavar a cafeteira térmica com água quente antes de a utilizar, o café permanece quente durante mais tempo.

Verter o café, retirar e colocar a tampa

→ Fig. 18 - 20

Descalcificar o aparelho

O aparelho oferece uma função automática de indicação da descalcificação.

Notas

- A aparelho tem de ser descalcificado, logo que:
 - durante a fervura ☉ e quando a tecla de ligar/desligar pisca
 - durante a manutenção do quente ☉ piscar
- A descalcificação regular:
 - prolonga a vida do aparelho
 - garante um funcionamento perfeito
 - evita a formação excessiva de vapor
 - reduz a duração do ciclo de infusão
 - poupa energia
- Se descalcificar o aparelho com um agente descalcificante corrente no mercado, respeite as instruções de utilização e de segurança do fabricante. Não utilizar agente descalcificante com ácido fosfórico.
- Se a água da torneira for muito calcária, descalcificar o aparelho mais frequentemente do que o indicado.
- Descalcificar o aparelho se este fizer a infusão mais lentamente ou caso se desligue antes do fim do ciclo de infusão.

Requisito: A ficha de rede está inserida na tomada e o aparelho está desligado.

→ Fig. 21 - 27

Vista geral da limpeza

- ▶ Não utilizar detergentes que contenham álcool ou álcool etílico.
- ▶ Não utilizar objetos cortantes, pontiagudos ou metálicos.
- ▶ Não utilizar panos ou detergentes abrasivos.

→ Fig. 28

Notas

- Após cada utilização, limpar e lavar muito bem todas as peças.
- Remover os depósitos difíceis da cafeteira térmica com uma solução de soda cáustica, granulada de detergente para máquina de lavar loiça ou pastilhas de limpeza de próteses dentárias.
- Guardar a cafeteira térmica com a tampa aberta para evitar a formação de odores desagradáveis e bactérias.
- Se o dispositivo antigota deixar vaziar líquido:
 - Retirar o suporte do filtro e limpar o dispositivo antigota sob água corrente.
 - Pressionar várias vezes o dispositivo antigota com o dedo na direção do suporte do filtro.

Eliminar o aparelho usado

- ▶ Elimine o aparelho de forma ecológica. Para obter mais informações sobre os procedimentos atuais de eliminação, contacte o seu Agente Especializado ou os Serviços Municipais da sua zona.



Este aparelho está marcado em conformidade com a Directiva 2012/19/UE relativa aos resíduos de equipamentos eléctricos e electrónicos (waste electrical and electronic equipment - WEEE).

A directiva estabelece o quadro para a criação de um sistema de recolha e valorização dos equipamentos usados válido em todos os Estados Membros da União Europeia.

Assistência Técnica

Pode obter informações detalhadas sobre o período e as condições de garantia no seu país junto da nossa Assistência Técnica, do comerciante ou na nossa página web.

Os dados de contacto da Assistência Técnica encontram-se no registo de pontos de Assistência Técnica em anexo ou na nossa página web.



Ασφάλεια

- Διαβάστε προσεκτικά αυτές τις οδηγίες.
- Φυλάξτε τις οδηγίες καθώς και τις πληροφορίες προϊόντος για μετέπειτα χρήση ή για τον επόμενο κάτοχο της συσκευής.

Χρησιμοποιείτε τη συσκευή μόνο:

- στα ιδιωτικά νοικοκυριά και σε κλειστούς χώρους του οικιακού περιβάλλοντος σε θερμοκρασία δωματίου.
- Για ποσότητες και χρόνους επεξεργασίας, συνήθεις για το νοικοκυριό.
- μέχρι ένα ύψος από 2000 m πάνω από την επιφάνεια της θάλασσας.
- Για την παρασκευή καφέ φίλτρου.

Αυτή η συσκευή μπορεί να χρησιμοποιείται από παιδιά από 8 ετών και άνω και από πρόσωπα με μειωμένες φυσικές, αισθητήριες ή νοητικές ικανότητες καθώς και έλλειψη εμπειρίας και/ή γνώσης, αν επιβλέπονται ή έχουν κατατοπιστεί σχετικά με την ασφαλή χρήση της συσκευής και έχουν κατανοήσει τους κινδύνους που απορρέουν από αυτή.

Τα παιδιά δεν επιτρέπεται να παίζουν με τη συσκευή.

Ο καθαρισμός και η συντήρηση από το χρήστη δεν επιτρέπεται να πραγματοποιηθούν από παιδιά, εκτός εάν είναι 8 ετών ή άνω και επιτηρούνται.

Κρατάτε τα παιδιά που είναι κάτω των 8 ετών μακριά από τη συσκευή και το καλώδιο σύνδεσης.

- ▶ Κρατάτε τα υλικά συσκευασίας μακριά από τα παιδιά.
- ▶ Μην αφήνετε τα παιδιά να παίζουν με τα υλικά συσκευασίας.
- ▶ Κρατάτε τα μικρά κομμάτια μακριά από τα παιδιά.
- ▶ Μην αφήνετε τα παιδιά να παίζουν με μικρά κομμάτια.
- ▶ Συνδέστε και χρησιμοποιείτε τη συσκευή μόνο σύμφωνα με τα στοιχεία που αναφέρονται στην πινακίδα τύπου.
- ▶ Συνδέστε τη συσκευή σε ένα δίκτυο ρεύματος με εναλλασσόμενο ρεύμα μόνο μέσω μιας γειωμένης πρίζας, εγκατεστημένης σύμφωνα με τους κανονισμούς.
- ▶ Το σύστημα αγωγών προστασίας (γείωση) της ηλεκτρικής εγκατάστασης του σπιτιού πρέπει να είναι εγκαταστημένο σύμφωνα με τους κανονισμούς.
- ▶ Μη λειτουργείτε ποτέ μια συσκευή που έχει υποστεί ζημιά.

- ▶ Όταν η συσκευή ή το καλώδιο σύνδεσης έχει ζημιά, τραβήξτε αμέσως το φισ του καλωδίου σύνδεσης ή κατεβάστε την ασφάλεια στο κιβώτιο των ασφαλειών.
- ▶ Μόνο εκπαιδευμένο γι' αυτό, ειδικευμένο προσωπικό επιτρέπεται να πραγματοποιήσει επισκευές στη συσκευή.
- ▶ Εάν το καλώδιο σύνδεσης στο δίκτυο του ρεύματος αυτής της συσκευής υποστεί ζημιά, πρέπει να αντικατασταθεί από τον κατασκευαστή ή την υπηρεσία εξυπηρέτησης πελατών του ή από ένα αντίστοιχα ειδικευμένο άτομο, για την αποφυγή επικινδύνων καταστάσεων.
- ▶ Η συσκευή και το καλώδιο σύνδεσης στο δίκτυο του ρεύματος δεν επιτρέπονται να βυθίζονται ποτέ μέσα σε νερό ούτε να πλένονται στο πλυντήριο πιάτων.
- ▶ Δεν επιτρέπεται να χυθεί καθόλου υγρό πάνω στη βυσματούμενη σύνδεση της συσκευής.
- ▶ Εξαερίζετε επαρκώς τη συσκευή.
- ▶ Μη λειτουργείτε τη συσκευή ποτέ σε μια ντουλάπα.
- ▶ Κατά τη λειτουργία επιβλέπετε συνεχώς τη συσκευή.
- ▶ Μην τοποθετείτε τη συσκευή ποτέ επάνω ή κοντά σε καυτές επιφάνειες.
- ▶ Μην καλύπτετε ποτέ την πλάκα θέρμανσης.
- ▶ Χρησιμοποιείτε μόνο αντικαθιστούμενες κανάτες, που είναι εγκεκριμένες από την υπηρεσία εξυπηρέτησης πελατών για το μοντέλο σας.
- ▶ Μην ακουμπάτε ποτέ τα καυτά μέρη της συσκευής.
- ▶ Μετά τη χρήση αφήστε τα καυτά μέρη της συσκευής να κρυώσουν, προτού τα ακουμπήσετε.
- ▶ Πιάνετε την κανάτα μόνο από τη λαβή.
- ▶ Για την αποφυγή τραυματισμών, χρησιμοποιείτε τη συσκευή μόνο σύμφωνα με τον σκοπό προορισμού.
- ▶ Προσέχετε τις υποδείξεις καθαρισμού.
- ▶ Καθαρίζετε τις επιφάνειες, που έρχονται σε επαφή με τρόφιμα, πριν από κάθε χρήση.
- ▶ Για να αποφύγετε την δημιουργία βακτηριδίων, μην αποθηκεύετε ή μη διατηρείτε ζεστά γαλακτοκομικά προϊόντα, παιδικές τροφές ή παρόμοια τρόφιμα στην κανάτα θερμός.

Αποφυγή υλικών ζημιών

- ▶ Χρησιμοποιείτε τη συσκευή μόνο με φρέσκο, κρύο μη ανθρακούχο νερό. Μην συμπληρώνετε ποτέ γάλα, έτοιμα ροφήματα ή στιγμιαία προϊόντα.
- ▶ Μη λειτουργείτε τη συσκευή ποτέ άδεια ή μην την υπερπληρώνετε. Προσέξτε την ένδειξη της στάθμης του νερού.
- ▶ Αφήστε τη συσκευή μετά από κάθε χρήση το λιγότερο 5 λεπτά να κρυώσει.
- ▶ Μη ζεσταίνετε ποτέ την κανάτα θερμός στον φούρνο μικροκυμάτων ή στον φούρνο.
- ▶ Μην βάζετε ποτέ την κανάτα θερμός ή το καπάκι της κανάτας θερμός στο πλυντήριο πιάτων ή σε διάλυμα απορρυπαντικού πιάτων.
- ▶ Τοποθετήστε την κανάτα στη συσκευή μόνο με κλειστό το καπάκι.
- ▶ Μην αφαιρείτε την κανάτα κατά τη διαδικασία της παρασκευής.
- ▶ Χρησιμοποιήστε μόνο τη συμπαραδιδόμενη κανάτα.

Επισκόπηση

→ Εικ. 1

A	Καφετιέρα με κανάτα θερμός ¹
B	Καφετιέρα με γυάλινη κανάτα ¹
C	Στοιχεία χειρισμού
1	Δοχείο νερού με ένδειξη της στάθμης του νερού, αποσπώμενο
2	Καπάκι του δοχείου νερού, αποσπώμενο
3	Υποδοχή φίλτρου, αποσπώμενη
4	Προστασία σταξίματος
5	Περιβλήμα φίλτρου, περιστρεφόμενο
6	Κανάτα θερμός με καπάκι ¹
7	Πλήκτρο ανοίγματος καπακιού
8	Γυάλινη κανάτα με καπάκι ¹
9	Πλάκα θέρμανσης ¹
10	Θήκη φύλαξης καλωδίου

¹ Ανάλογα με το μοντέλο

11	Πλήκτρο Άρωμα, φωτειζόμενο
12	Πλήκτρο Απασβέστωση, φωτιζόμενο
13	Πλήκτρο On/Off, φωτειζόμενο

¹ Ανάλογα με το μοντέλο

Προετοιμασία της συσκευής για τη χρήση για πρώτη φορά

Υποδείξεις

- Κάντε την πρώτη διαδικασία καθαρισμού με ένα μείγμα από 5 φλιτζάνια νερό και 1 φλιτζάνι ξύδι.
- Πριν από κάθε διαδικασία ξεπλύματος, απενεργοποιήστε τη συσκευή με το πλήκτρο On/Off και αφήστε την να κρυώσει για 5 λεπτά.
- Επαναλάβετε τη διαδικασία ξεπλύματος 2 φορές με 6 φλιτζάνια νερό χωρίς να προσθέσετε ξύδι.

→ Εικ. 2 - 8

Γενικές υποδείξεις



- Προσέξτε την ένδειξη της στάθμης του νερού στο δοχείο νερού. Γεμίστε το δοχείο νερού τουλάχιστον μέχρι την κάτω γραμμή μαρκαρίσματος και το πολύ μέχρι την επάνω γραμμή μαρκαρίσματος.
- Για να έχετε επαρκή θερμοκρασία καφέ και πλήρες άρωμα, μην παρασκευάσετε λιγότερο από 3 φλιτζάνια καφέ. Ένα φλιτζάνι αντιστοιχεί σε περίπου σε 125 ml.
- Προσθέστε περίπου 6 g αλεσμένου καφέ μεσαίου βαθμού άλεσης.
- Φυλάγεται τον αλεσμένο καφέ σε δροσερό μέρος ή καταψύξτε τον.
- Κλείνετε τις ανοιχτές συσκευασίες του καφέ στεγανά, για να διατηρηθεί το άρωμα.
- Το καβούρντισμα των κόκκων του καφέ επηρεάζει τη γεύση και το άρωμα.
 - Πολύ καβούρντισμα = πιο πικάντικη γεύση
 - Ελαφρύ καβούρντισμα = πιο όξινη γεύση
- Για τεχνικούς λόγους, μπορεί να σχηματιστεί νερό συμπύκνωσης στο περίβλημα του φίλτρου.



Ρύθμιση της σκληρότητας του νερού

Η προρρυθμισμένη σκληρότητα του νερού μπορεί να προσαρμοστεί.

Σημείωση: Η σωστή ρύθμιση της σκληρότητας του νερού είναι σημαντική, για να επισημαίνει η συσκευή έγκαιρα, τότε απαιτείται απασβέστωση.

Προϋπόθεση: Το φιλτράρισμα είναι τοποθετημένο στην πρίζα και η συσκευή είναι απενεργοποιημένη.

1. Κρατήστε το πλήκτρο  και  πατημένο το λιγότερο 3 δευτερόλεπτα.
- ✓ Η τελευταία αποθηκευμένη ρύθμιση διατηρείται.
2. Πατήστε μέσα σε 7 δευτερόλεπτα το πλήκτρο on/off και επιλέξτε την επιθυμητή ρύθμιση.

Ένδειξη	Ρύθμιση
Το πλήκτρο On/Off αναβοσβήνει	μαλακό
 αναβοσβήνει	Μέτρια
Το πλήκτρο On/Off και  αναβοσβήνει	σκληρό ¹

¹ Ρύθμιση εργοστασίου

Βαθμοί σκληρότητας νερού:

	Γερμανική σκληρότητα σε °dH	Γαλλική σκληρότητα σε °fH
μαλακό	1-8,4	1-14
Μέτρια	8,4-14	14-25
σκληρό	> 14	> 25

- ✓ Εάν για 7 δευτερόλεπτα δε γίνει καμία ρύθμιση, η εμφανιζόμενη ρύθμιση θα αποθηκευτεί.
- ✓ Το πλήκτρο on/off δεν ανάβει πλέον και η συσκευή απενεργοποιείται.

Παρασκευή καφέ

Ακολουθήστε τις εικονογραφημένες οδηγίες.





→ *Εικ.* **9** - **16**

Aroma intense

Η συσκευή σας διαθέτει ένα ειδικό πρόγραμμα αρώματος. Ο καφές παρασκευάζεται περισσότερο και έτσι αποκτά πιο έντονο άρωμα.

Χρήση προγράμματος Άρωμα

Σημείωση: Το πρόγραμμα αρώματος μπορεί να ενεργοποιηθεί ή να απενεργοποιηθεί μόνο μέσα στο πρώτο λεπτό μετά την έναρξη της παρασκευής.

1. Για να ενεργοποιήσετε το πρόγραμμα αρώματος, πατήστε το πλήκτρο .
 - *Εικ.* **17**
 - ✓ Το σύμβολο  ανάβει άσπρο.
 - ✓ Το πρόγραμμα αρώματος παραμένει ενεργοποιημένο για όλες τις περαιτέρω διαδικασίες παρασκευής.
2. Για να απενεργοποιήσετε το πρόγραμμα αρώματος, πατήστε το πλήκτρο .
 - ✓ Το σύμβολο  δεν ανάβει πλέον.

Αυτόματη απενεργοποίηση

Η συσκευή σας είναι εξοπλισμένη με μια αυτόματη απενεργοποίηση, που απενεργοποιεί τη συσκευή μετά από ορισμένο χρονικό διάστημα.

Τα μοντέλα με κανάτα θερμός απενεργοποιούνται λίγα λεπτά μετά το τέλος της παρασκευής. Τα μοντέλα με γυάλινη κανάτα ζεσταίνουν τον καφέ για περίπου 40 λεπτά¹ και μετά απενεργοποιούνται.

Το πλήκτρο On/Off ανάβει κόκκινο μέχρι να απενεργοποιηθεί αυτόματα η καφετιέρα.

Προσαρμογή του χρόνου απενεργοποίησης



Η διάρκεια μετά την οποία η συσκευή απενεργοποιείται αυτόματα μπορεί να προσαρμοστεί.

¹ Ρύθμιση εργοστασίου

el Κανάτα θερμός

Προϋπόθεση: Το φιντ είναι τοποθετημένο στην πρίζα και η συσκευή είναι απενεργοποιημένη.

1. Κρατήστε πατημένο το  το λιγότερο για 3 δευτερόλεπτα.
- ✓ Η τελευταία αποθηκευμένη ρύθμιση διατηρείται.
2. Πατήστε μέσα σε 7 δευτερόλεπτα το πλήκτρο on/off και επιλέξτε την επιθυμητή ρύθμιση.

Ένδειξη	Ρύθμιση
Το πλήκτρο On/Off αναβοσβήνει	20 λεπτά
 αναβοσβήνει	40 λεπτά ¹
Το πλήκτρο On/Off και  αναβοσβήνει	60 λεπτά

¹ Ρύθμιση εργοστασίου

- ✓ Εάν για 7 δευτερόλεπτα δε γίνει καμία ρύθμιση, η εμφανιζόμενη ρύθμιση θα αποθηκευτεί.
- ✓ Το πλήκτρο on/off δεν ανάβει πλέον και η συσκευή απενεργοποιείται.

Κανάτα θερμός

Η κανάτα θερμός έχει χωρητικότητα περίπου 8 φλιτζάνια.

Υποδείξεις

- Το κλείστρο για τεχνικούς λόγους δεν είναι ερμητικά στεγανό, για να μην μπορεί το κλείστρο να σφίξει με την αναρρόφηση.
- Μη μεταφέρετε ποτέ την κανάτα θερμός πλαγιασμένη, επειδή μπορεί να χυθεί ο καφές.
- Μη φυλάγετε ή μη μεταφέρετε ανθρακούχα ποτά στην κανάτα θερμός.
- Εάν ξεπλύνετε την κανάτα θερμός με ζεστό νερό πριν τη χρήση, ο καφές παραμένει για μεγαλύτερο διάστημα ζεστός.



Πάρτε τον καφέ, αφαιρέστε το καπάκι και τοποθετήστε το

→ Εικ. 18 - 20

Απασβέστωση της συσκευής

Η συσκευή είναι εξοπλισμένη με μια αυτόματη ένδειξη απασβέστωσης.

Υποδείξεις

- Η συσκευή πρέπει να απασβεστωθεί, όταν:
 - κατά τη διάρκεια της παρασκευής αναβοσβήνει το  και το on/off
 - κατά τη διάρκεια της διατήρησης θερμότητας αναβοσβήνει το 
- Τακτική απασβέστωση:
 - παρατείνει τη διάρκεια ζωής της συσκευής
 - εξασφαλίζει μια απρόσκοπτη λειτουργία
 - εμποδίζει την υπερβολική δημιουργία ατμού
 - μειώνει τον χρόνο παρασκευής
 - εξοικονομεί ενέργεια
- Εάν απασβεστώσετε τη συσκευή με ένα μέσο απασβέστωσης του εμπορίου, προσέξτε τις οδηγίες χρήσης και ασφαλείας του κατασκευαστή. Μη χρησιμοποιείτε κανένα μέσο απασβέστωσης με φωσφορικό οξύ.
- Εάν το νερό του δικτύου ύδρευσης είναι πολύ σκληρό, απασβεστώνετε τη συσκευή πιο συχνά, από ό,τι υποδεικνύεται.
- Εάν η συσκευή παρασκευάζει πιο αργά ή απενεργοποιείται πριν από το τέλος της παρασκευής, απασβεστώστε τη συσκευή.

Προϋπόθεση: Το φιντ είναι τοποθετημένο στην πρίζα και η συσκευή είναι απενεργοποιημένη.

→ Εικ. 21 - 27

Επισκόπηση καθαρισμού

- ▶ Μη χρησιμοποιείτε καθαριστικά που περιέχουν αλκοόλη ή οινόπνευμα.
- ▶ Μη χρησιμοποιήσετε κανένα κοφτερό, αιχμηρό ή μεταλλικό αντικείμενο.
- ▶ Μη χρησιμοποιείτε σκληρά πανιά ή απορρυπαντικά.

→ Εικ. 28

Υποδείξεις

- Μετά από κάθε χρήση καθαρίστε προσεκτικά όλα τα μέρη και ξεπλύντε τα.

- Απομακρύνετε τα σκληρότερα αποθέματα στην κανάτα θερμός με ένα διάλυμα απορρυπαντικό πλυντηρίου πιάτων ή δισκία καθαρισμού οδοντοστοιχιών.
- Για να αποφύγετε τη δημιουργία οσμών και βακτηρίων, φυλάγετε την κανάτα θερμός με ανοιχτό καπάκι.
- Όταν η προστασία σταξίματος δεν είναι στεγανή:
 - Αφαιρέστε την υποδοχή του φίλτρου και καθαρίστε την προστασία σταξίματος κάτω από τρεχούμενο νερό.
 - Πιέστε την προστασία σταξίματος περισσότερες φορές με το δάκτυλο προς την κατεύθυνση της υποδοχής του φίλτρου.

Τα στοιχεία επικοινωνίας της υπηρεσίας εξυπηρέτησης πελατών θα τα βρείτε στον συνημμένο κατάλογο της υπηρεσίας εξυπηρέτησης πελατών ή στην ιστοσελίδα μας.

Απόσυρση παλιάς συσκευής

- ▶ Αποσύρετε τη συσκευή σύμφωνα με τους κανόνες προστασίας του περιβάλλοντος. Πληροφορίες σχετικά με τους επίκαιρους τρόπους απόσυρσης θα βρείτε στο ειδικό κατάστημα ή στην αρμόδια τοπική Δημοτική Αρχή σας.



Αυτή η συσκευή χαρακτηρίζεται σύμφωνα με την ευρωπαϊκή οδηγία 2012/19/ΕΕ περί ηλεκτρικών και ηλεκτρονικών συσκευών (waste electrical and electronic equipment - WEEE). Η οδηγία προκαθορίζει τα πλαίσια για μια απόσυρση και αξιοποίηση των παλιών συσκευών με ισχύ σ' όλη την ΕΕ.

Υπηρεσία εξυπηρέτησης πελατών

Λεπτομερείς πληροφορίες για τον χρόνο εγγύησης και τους όρους εγγύησης στη χώρα σας θα λάβετε από την υπηρεσία εξυπηρέτησης πελατών της εταιρείας μας, τον έμπορό σας ή την ιστοσελίδα μας.

Güvenlik

- Bu kılavuzu dikkatlice okuyunuz.
- Kılavuzu ve ürün bilgilerini, ileride kullanmak için veya cihazın muhtemel bir sonraki sahibi için saklayın.

Cihazı sadece şu amaçla kullanınız:

- özel konutlarda ve özel konutların kapalı mekanlarında oda sıcaklığında.
- evde işlenen miktar ve süreler için kullanın.
- deniz seviyesinden en fazla 2000 m yüksekliğe kadar kullanın.
- Filtre kahve demlemek.

Bu cihaz, 8 yaşında ve daha büyük çocuklar tarafından, fiziksel, algısal veya zihinsel yetenekleri düşük kişiler veya yeterli tecrübesi ve / veya bilgisi olmayan kişiler tarafından ancak denetim altında veya cihazın güvenli kullanımı ve buna bağlı tehlikeleri anlamış olmaları şartıyla kullanılabilir.

Çocukların cihaz ile oynamasına izin vermeyiniz.

Temizleme ve kullanıcının yapabileceği bakım işleri çocuklar tarafından yapılmamalıdır; 8 yaşında veya daha büyük çocuklar bir yetişkin tarafından denetlenirse bu işlemleri yapmalarına izin verilebilir.

8 yaşından küçük çocukları cihazdan ve bağlantı kablosundan uzak tutun.

- ▶ Ambalaj malzemesini çocuklardan uzak tutun.
- ▶ Çocukların ambalaj malzemeleri ile oynamasına izin vermeyin.
- ▶ Küçük parçaları çocuklardan uzak tutun.
- ▶ Çocukların küçük parçalarla oynamasına izin vermeyin.
- ▶ Cihazı sadece tip plakasındaki bilgilere göre bağlanmalı ve işletilmelidir.
- ▶ Cihaz, sadece kurallara uygun şekilde monte edilmiş olan topraklamalı bir priz üzerinden alternatif akımlı bir elektrik şebekesine bağlanmalıdır.
- ▶ Evinizdeki elektrik tesisatına ait koruyucu iletken sisteminin usulüne uygun şekilde kurulmuş olduğundan emin olunuz.
- ▶ Hasarlı cihazlar kesinlikle kullanılmamalıdır.
- ▶ Cihaz veya şebeke bağlantı kablosu arızalıysa fiş derhal çekilmeli veya sigorta kutusundan sigorta kapatılmalıdır.

- ▶ Sadece bunun eğitimini almış uzman personel cihazda onarımlar yapabilir.
- ▶ Bu cihazın elektrik kablosu zarar görmüşse tehlikenin önlenmesi için, üretici, müşteri hizmetleri veya benzer kalifikasyona sahip bir kişi tarafından değiştirilmelidir.
- ▶ Cihazı veya elektrik kablosunu kesinlikle suya sokmayın veya bulaşık makinesine koymayın.
- ▶ Cihazın fiş bağlantısının üzerine sıvı akmamalıdır.
- ▶ Cihazı yeterince havalandırın.
- ▶ Cihazı kesinlikle bir dolap içerisinde kullanmayın.
- ▶ Cihazı çalıştığı sürece boyunca daima gözetim altında tutun.
- ▶ Cihazı kesinlikle sıcak yüzeylerin üzerine veya yakınına koymayınız.
- ▶ Isıtma tabletinin üzerini asla kapatmayın.
- ▶ Sadece müşteri hizmetleri tarafından modeliniz için izin verilen yedek demlikleri kullanınız.
- ▶ Sıcak cihaz parçalarına kesinlikle dokunulmamalıdır.
- ▶ Kullanımdan sonra sıcak cihaz parçalarına dokunmadan önce soğumalarını bekleyin.
- ▶ Sürahiyi sadece tutamağından tutun.
- ▶ Yaralanmaları önlemek için cihazı sadece amacına uygun olarak kullanın.
- ▶ Temizlik bilgilerini dikkate alın.
- ▶ Gıda maddeleri ile temas eden yüzeyleri her kullanımdan önce temizleyin.
- ▶ Bakteri oluşumunu önlemek için termos içinde süt ürünleri, bebek maması veya benzeri yiyecekleri saklamayın veya sıcak tutmayın.

Maddi hasarların önlenmesi

- ▶ Cihazı sadece taze, soğuk, karbonatsız su ile kullanın. Asla süt, hazır içecek veya hazır ürünler doldurmayın.
- ▶ Cihazı asla boş çalıştırmayın veya aşırı doldurmayın. Su seviyesi göstergesine dikkat edin.
- ▶ Cihazı her kullanımdan sonra en az 5 dakika soğumaya bırakın.
- ▶ Termosu asla mikrodalga fırında veya fırında ısıtmayın.
- ▶ Termosu veya termosun kapağını asla bulaşık makinesine koymayın veya deterjanlı suda bırakmayın.
- ▶ Sürahiyi sadece kapağı kapalı bir şekilde cihaza yerleştirin.
- ▶ Demleme işlemi esnasında sürahiyi çıkartmayın.
- ▶ Sadece teslimat kapsamındaki sürahiyi kullanın.

Genel bakış

→ Şek. 1

A	Termoslu kahve makinesi ¹
B	Cam sürahili kahve makinesi ¹
C	Kumanda elemanları
1	Su seviyesi göstergeli su haznesi, çıkartılabilir
2	Su haznesi kapağı, çıkartılabilir
3	Filtre tutucusu, çıkartılabilir
4	Damlama emniyeti
5	Filtre gövdesi, döndürülebilir
6	Kapaklı termos ¹
7	Kapak açma tuşu
8	Kapaklı cam sürahi ¹
9	Fincan ısıtma yeri ¹
10	Kablo saklama bölmesi
11	Aroma tuşu, aydınlatmalı
12	Kireçten arındırma tuşu, ışıklı
13	Açma/Kapama tuşu, aydınlatmalı

¹ Modele bağlı

Cihazın ilk kullanıma hazırlanması

Notlar

- İlk temizleme işlemini 5 fincan suyu ve 1 fincan sirkeyi karıştırarak gerçekleştirin.
- Her durulama işleminden önce cihazı Açma/Kapama düğmesine basarak kapatın ve 5 dakika soğumaya bırakın.
- Durulama işlemini, sirke katmadan 6 fincan suyla 2 kere gerçekleştirin.

→ Şek. 2 - 8

Genel uyarılar

- Su haznesindeki su seviyesi göstergesine dikkat edin. Su haznesini en az en alttaki işaret çizgisine ve en fazla en üstteki işaret çizgisine kadar doldurun.



- Yeterli bir kahve sıcaklığı ve tam aroma elde etmek için en az 3 fincan kahve demleyin. Bir fincan yaklaşık olarak 125 ml'ye karşılık gelir.
- Fincan başına orta öğütme derecesine sahip yakl. 6 g öğütülmüş kahve doldurun.
- Öğütülmüş kahveyi, serin bir yerde saklayın veya derin dondurucuya koyun.
- Açılan kahve ambalajlarını, aromanın korunması için sıkı bir şekilde kapatın.
- Kahve çekirdeklerini kavurma şekli, kahvenin tadını ve aromasını etkiler.
 - Koyu kavrulmuş = daha fazla baharatlı
 - Açık kavrulmuş = daha fazla ekşi
- Teknik sebeplerden dolayı filtre gövdesinde yoğuşma suyu oluşabilir.



Su sertliğini ayarlayın

Önceden ayarlanan su sertliği uyarlanabilir.

Not: Cihazınızın, kireç arındırma işleminin ne zaman yapılması gerektiğini zamanında bildirebilmesi için, su sertliğinin doğru ayarlanması önemlidir.

Gereklilik: Elektrik fişi takılı ve cihaz kapalı.

1.  ve  tuşlarını en az 3 saniye basılı tutun.
 - ✓ En son kaydedilmiş olan ayar yanıp söner.
2. 7 saniye içerisinde Açma/Kapama tuşuna basın ve istediğiniz ayarı seçin.

Gösterge	Ayar
Açma/Kapama tuşu yanıp sönüyor	yumuşak
 yanıp sönüyor	orta
Açma/Kapama tuşu ve  yanıp sönüyor	sert ¹

¹ Fabrika ayarı

Su sertliği derecesi:

	Alman normlarına göre sertlik °dH	Fransız normlarına göre sertlik °fH
yumuşak	1-8,4	1-14
orta	8,4-14	14-25
sert	> 14	> 25

- ✓ 7 saniye hiçbir ayar yapılmazsa, gösterilen ayar kaydedilir.
- ✓ Açma/Kapama tuşu artık yanmaz ve cihaz kapanır.

Kahve demleme

Resimli kılavuza uyunuz.

→ Şek. **9** - **16**

Aroma intense

Cihazınız özel bir aroma programına sahiptir. Kahve daha uzun demlenir ve böylece daha yoğun bir aromaya sahip olur.

Aroma programını kullan

Not: Aroma programı, demleme işlemi başladıktan sonra sadece ilk dakika içerisinde etkinleştirilebilir veya devre dışı bırakılabilir.

1. Aroma programını etkinleştirmek için ☰ tuşuna basın.

→ Şek. **17**

- ✓ ☰ sembolü beyaz yanar.
 - ✓ Aroma programı, diğer tüm demleme işlemleri için etkin kalır.
2. Aroma programını devre dışı bırakmak için ☰ tuşuna basın.
- ✓ ☰ sembolü artık yanmaz.

Otomatik kapatma

Cihazınız, belirli bir sürenin ardından cihazı kapatan bir otomatik kapatma ile donatılmıştır.

Termoslu modeller, demleme sona erdikten birkaç dakika sonra kapanır. Cam sürahili modeller, kahveyi yakl. 40 dakika ısıtır¹ ve ardından kapanır.

Kahve makinesi otomatik olarak kapatılana dek Açma/Kapama tuşu kırmızı yanar.

Kapanma süresini uyarlama

Cihazın otomatik olarak kapanacağı süre ayarlanabilir.

Gereklilik: Elektrik fişi takılı ve cihaz kapalı.

1. ☰ tuşunu en az 3 saniye basılı tutun.
- ✓ En son kaydedilmiş olan ayar yanıp söner.
2. 7 saniye içerisinde Açma/Kapama tuşuna basın ve istediğiniz ayarı seçin.

Gösterge	Ayar
Açma/Kapama tuşu yanıp sönyüyor	20 dakika
☰ yanıp sönyüyor	40 dakika ¹
Açma/Kapama tuşu ve ☰ yanıp sönyüyor	60 dakika

¹ Fabrika ayarı

- ✓ 7 saniye hiçbir ayar yapılmazsa, gösterilen ayar kaydedilir.
- ✓ Açma/Kapama tuşu artık yanmaz ve cihaz kapanır.

Termos

Termosun dolum kapasitesi yaklaşık 8 fincandır.

Notlar

- Kapak, emerek sabitleşmemesi için teknik açıdan hava geçirmez değildir.
- Bu nedenle termosu asla yatay bir şekilde taşımayın, aksi takdirde kahve akabilir.
- Termosta gazlı içecekler saklamayın veya taşımayın.
- Termosu kullanımdan önce sıcak suyla durularsanız, kahve daha uzun süre sıcak kalır.

¹ Fabrika ayarı

tr Cihazın kireçten arındırılması

Kahveyi alın, kapağı çıkarın ve üzerine kapatın

→ Şek. 18 - 20

Cihazın kireçten arındırılması

Cihaz, otomatik bir kireçten arındırma göstergesine sahiptir.

Notlar

- Aşağıdaki durumlarda cihaz kireçten arındırılmalıdır:
 - Demleme sırasında ☉ ve Açma/Kapama tuşu yanıp sönüyorsa
 - Sıcak tutma sırasında ☉ yanıp sönüyorsa
- Düzenli aralıklarla gerçekleştirilen kireçten arındırma işlemi:
 - Cihazın ömrünü uzatır
 - Kusursuz bir çalışma sağlar
 - Çok fazla buhar oluşmasını önler
 - Demleme süresini kısaltır
 - Enerji tasarrufu sağlar
- Cihazı piyasada standart olarak bulunan bir kireçten arındırma maddesi ile kireçten arındırmanız halinde, üreticinin kullanım ve güvenlik talimatlarını dikkate alın. Fosforik asit içeren kireçten arındırma maddeleri kullanmayın.
- Musluk suyu çok kireçliyse, cihazı belirtilenden daha sık kireçten arındırın.
- Cihaz daha yavaş demliyorsa veya demleme sona ermeden kapanıyorsa, cihazı kireçten arındırın.

Gereklilik: Elektrik fişi takılı ve cihaz kapalı.

→ Şek. 21 - 27

Temizliğe genel bakış

- ▶ Alkol veya ispirto içeren temizleme maddeleri kullanmayın.
- ▶ Keskin, sivri uçlu veya metalik cisimler kullanmayın.
- ▶ Aşındırıcı nitelikte bez veya temizleme maddeleri kullanılmamalıdır.

→ Şek. 28

Notlar

- Her kullanımdan sonra tüm parçaları iyice temizleyin ve durulayın.

- Termosta kalan inatçı tortuları soda, bulaşık makinesi granülleri veya protez temizleme tabletleri ile temizleyin.
- Koku ve bakteri oluşumunu önlemek için termosu kapağını açık bırakarak saklayın.
- Damlama emniyeti sızdırıyorsa:
 - Filtre tutucusunu çıkartın ve damlama emniyetini akan suyun altında temizleyin.
 - Damlama emniyetini parmağınızla birkaç kere filtre tutucusuna doğru bastırın.

Eski cihazları atığa verme

- ▶ Cihazı çevreye zarar vermeyecek şekilde imha ediniz. Güncel imha yol ve yöntemleri hakkında bilgi edinmek için lütfen yetkili satıcınıza veya bağlı olduğunuz belediyeye ya da şehir idaresine başvurunuz.



Bu ürün T.C. Çevre ve Şehircilik Bakanlığı tarafından yayımlanan “Atık Elektrikli ve Elektronik Eşyaların Kontrolü Yönetmeliği”nde belirtilen zararlı ve yasaklı maddeleri içermez. AEEE yönetmeliğine uygundur. Bu ürün, geri dönüşümlü ve tekrar kullanılabilir nitelikteki yüksek kaliteli parça ve malzemelerden üretilmiştir. Bu nedenle, ürünü, hizmet ömrünün sonunda evsel veya diğer atıklarla birlikte atmayın. Elektrikli ve elektronik cihazların geri dönüşümü için bir toplama noktasına götürün. Bu toplama noktalarını bölgenizdeki yerel yönetime sorun. Kullanılmış ürünleri geri kazanıma vererek çevrenin ve doğal kaynakların korunmasına

yardımcı olun. Ürünü atmadan önce çocukların güvenliği için elektrik fişini kesin ve kilit mekanizmasını kırarak çalışmaz duruma getirin.

Müşteri hizmetleri

Ülkenizde geçerli olan garanti süresi ve garanti koşulları ile ilgili ayrıntılı bilgileri müşteri hizmetlerimizden, yetkili satıcınızdan veya Web sitemizden alabilirsiniz.

İthalatçı Firma: BSH Ev Aletleri ve Sanayi Ticaret A.Ş.

Fatih Sultan Mehmet Mah. Balkan Cad.

No:51

Ümraniye-İstanbul-Türkiye

Tel : 0216 528 90 00 Fax : 0216 528 99 99

Üretici Firma : BSH Hausgeräte GmbH

Carl-Wery Straße 34

81739 München, Germany

www.bosch-home.com

Müşteri hizmetlerinin irtibat bilgileri, ekteki müşteri hizmetleri dizinde veya web sitemizde yer almaktadır.

Tüm yetkili servis istasyonlarının iletişim bilgilerine aşağıdaki web sitemizden ulaşabilirsiniz.

<https://www.bosch-yetkiliservisi.com/>

Ayrıca yetkili servis istasyonlarına ait bilgiler, ilgili bakanlık tarafından oluşturulan www.servis.gov.tr adresli web sitesinde yer almaktadır.



Bezpieczeństwo

- Należy dokładnie przeczytać niniejszą instrukcję.
- Instrukcję należy zachować i starannie przechowywać jako źródło informacji, a także z myślą o innych użytkownikach.

Urządzenia należy używać wyłącznie:

- w prywatnym gospodarstwie domowym i zamkniętych otoczeniach domowych w temperaturze pokojowej.
- do przetwarzania ilości typowych dla gospodarstw domowych w typowym dla gospodarstw domowych czasie.
- do wysokości 2000 m nad poziomem morza.
- do parzenia kawy w filtrze.

To urządzenie może być obsługiwane przez dzieci powyżej lat 8 oraz przez osoby o ograniczonych zdolnościach fizycznych, sensorycznych lub umysłowych albo osoby nieposiadające wymaganego doświadczenia i/lub wiedzy tylko pod warunkiem, że znajdują się one pod nadzorem lub zostały dokładnie poinformowane o sposobie bezpiecznej obsługi urządzenia oraz zrozumiały wynikające stąd zagrożenia.

Dzieciom nie wolno bawić się urządzeniem.

Dzieciom nie wolno wykonywać żadnych przewidzianych dla użytkownika czynności z zakresu czyszczenia i konserwacji urządzenia, chyba że są wieku co najmniej 8 lat i wykonują te czynności pod nadzorem.

Urządzenie i jego przewód sieciowy należy trzymać poza zasięgiem dzieci poniżej 8 roku życia.

- ▶ Materiały z opakowania należy trzymać poza zasięgiem dzieci.
- ▶ Nie pozwalać dzieciom na zabawę opakowaniem, a szczególnie folią.
- ▶ Drobne części należy trzymać poza zasięgiem dzieci.
- ▶ Nie należy pozwalać dzieciom na zabawę drobnymi częściami.
- ▶ Urządzenie należy podłączyć i użytkować zgodnie z informacjami podanymi na tabliczce znamionowej.
- ▶ Urządzenie musi być podłączone do sieci elektrycznej prądu przemiennego przez prawidłowo zainstalowane gniazdo z elementem uziemiającym.
- ▶ Układ przewodów ochronnych domowej instalacji elektrycznej musi być wykonany zgodnie z przepisami.

- ▶ Nigdy nie włączać uszkodzonego urządzenia.
- ▶ W przypadku uszkodzenia urządzenia lub przewodu przyłączeniowego należy natychmiast wyciągnąć wtyczkę przewodu przyłączeniowego lub wyłączyć bezpiecznik w skrzynce bezpiecznikowej.
- ▶ Naprawy urządzenia mogą być wykonywane wyłącznie przez wykwalifikowany personel.
- ▶ W przypadku uszkodzenia przewodu sieciowego tego urządzenia należy zlecić jego wymianę przez producenta, jego serwis lub przez odpowiednio wykwalifikowaną osobę, co jest koniecznym warunkiem wykluczenia zagrożeń.
- ▶ Nigdy nie zanurzać urządzenia lub przewodu sieciowego w wodzie ani nie umieszczać ich w zmywarce do naczyń.
- ▶ Na złącze wtykowe urządzenia nie mogą się dostawać ciecze.
- ▶ Zapewnić dostateczną wentylację urządzenia.
- ▶ Nigdy nie używać urządzenia w szafce.
- ▶ Nie pozostawiać pracującego urządzenia bez nadzoru.
- ▶ Nigdy nie ustawiać urządzenia na gorących powierzchniach ani w ich pobliżu.
- ▶ Nigdy nie przykrywać płyty podgrzewacza.
- ▶ Jako części zamiennych używać tylko dzbanków dopuszczonych przez serwis do stosowania z posiadanym modelem.
- ▶ Nigdy nie dotykać gorących części urządzenia.
- ▶ Po użyciu poczekać, aż gorące części urządzenia wystygną.
- ▶ Chwytać dzbanek tylko za uchwyt.
- ▶ Urządzenia należy używać tylko w sposób zgodny z przeznaczeniem, pozwoli to uniknąć szkód i obrażeń.
- ▶ Należy przestrzegać wskazówek dotyczących czyszczenia.
- ▶ Powierzchnie mające kontakt z żywnością należy czyścić przed każdym użyciem.
- ▶ Aby uniknąć namnażania bakterii, nie przechowywać i nie podgrzewać w dzbanku termicznym produktów mlecznych ani pokarmu dla niemowląt.

Wykluczanie szkód materialnych

- ▶ Używać urządzenia wyłącznie ze świeżą, niegazowaną wodą. Nigdy nie wlewać do urządzenia mleka, gotowych napojów ani produktów typu instant.
- ▶ Nie używać pustego urządzenia i nie przepelniać urządzenia. Zwracać uwagę na wskaźnik poziomu wody.
- ▶ Po każdym użyciu urządzenie musi stygnąć przez co najmniej 5 minut.
- ▶ Nigdy nie używać dzbanka termicznego w kuchenkach mikrofalowych lub piekarnikach.
- ▶ Nigdy nie umieszczać dzbanka termicznego ani pokrywy dzbanka termicznego w zmywarce do naczyń ani w wodzie z dodatkiem płynu do mycia.
- ▶ Umieszczać w urządzeniu tylko dzbanek zamknięty pokrywą.
- ▶ Podczas parzenia kawy nie wyjmować dzbanka.
- ▶ Używać wyłącznie dzbanka dostarczonego z urządzeniem.

Przegląd

→ Rys. **1**

A	Ekspres do kawy z dzbankiem termicznym ¹
B	Ekspres do kawy z dzbankiem szklanym ¹
C	Elementy obsługi
1	Zbiornik na wodę ze wskaźnikiem poziomu wody, zdejmowany
2	Pokrywa zbiornika na wodę, zdejmowana
3	Uchwyt filtra, zdejmowany
4	Blokada kapania
5	Obudowa filtra, odchylana
6	Dzbanek termiczny z pokrywą ¹
7	Przycisk otwieracza pokrywy
8	Dzbanek szklany z pokrywą ¹

¹ W zależności od modelu

9	Płyta podgrzewacza ¹
10	Schówek na kabel
11	Przycisk Aromat, podświetlany
12	Przycisk Odkamienianie, podświetlany
13	Włącznik-wyłącznik, podświetlany

¹ W zależności od modelu

Przygotowywanie urządzenia do pierwszego użycia

Uwagi

- Pierwsze czyszczenie przeprowadzić z użyciem mieszanki 5 filiżanek wody i 1 filiżanki octu.
- Przed każdym płukaniem wyłączyć urządzenie włącznikiem-wyłącznikiem i zaczekać 5 minut, aż urządzenie wystygnie.
- Przeprowadzić procedurę płukania przy użyciu 6 filiżanek wody 2 razy.

→ Rys. **2** - **8**

Wskazówki ogólne

- Zwracać uwagę na wskaźnik poziomu wody w zbiorniku na wodę. Napełnić zbiornik wody co najmniej do poziomu najniższej linii i maksymalnie do poziomu najwyższej linii.
- Nie zaparzać mniej niż 3 filiżanki kawy, aby uzyskać dostateczną temperaturę i pełny aromat kawy. Jedna filiżanka odpowiada ok. 125 ml.
- Na każdą filiżankę używać ok. 6 g średnio zmielonej kawy.
- Mieloną kawę przechowywać w chłodnym miejscu albo zamrażać.
- Otwarte opakowania z kawą należy szczelnie zamykać, aby zachować aromat kawy.
- Sposób palenia ziaren kawy wpływa na jej smak i aromat.
 - Ciemniejsze palenie = intensywniejszy aromat
 - Jaśniejsze palenie = większa kwasowość



- Ze względów technicznych na obudowie filtra może się skraplać woda.



Ustawianie twardości wody

Domyślne ustawienie twardości wody można zmieniać.

Uwaga: Prawidłowe ustawienie twardości wody jest ważne, ponieważ zapewnia sygnalizowanie przez urządzenie konieczności odkamienienia we właściwym czasie.

Wymaganie: Wtyczka sieciowa jest podłączona do gniazda sieciowego, a urządzenie jest wyłączone.

1. Nacisnąć i przytrzymać  i  przez co najmniej 3 sekundy.
- ✓ Miga zapisane ostatnio ustawienie.
2. W ciągu 7 sekund nacisnąć przycisk włącznika-wyłącznika i wybrać żądane ustawienie.

Wskazanie	Ustawienie
Miga włącznik-wyłącznik	miękką
Miga 	średnia
Miga włącznik-wyłącznik i 	twarda ¹

¹ Ustawienie fabryczne

Stopnie twardości wody:

	Niemiecka skala twardości wody w °dH	Francuska skala twardości wody w °fH
miękką	1-8,4	1-14
średnia	8,4-14	14-25
twardą	> 14	> 25

- ✓ Jeżeli w ciągu 7 sekund nie zostanie dokonane żadne ustawienie, urządzenie zapíše wyświetlone aktualnie ustawienie.
- ✓ Włącznik-wyłącznik gaśnie i urządzenie zostaje wyłączone.

Parzenie kawy

Zastosować się do instrukcji obrazkowej.





→ Rys. **9** - **16**

Aroma intense

Urządzenie posiada specjalny program aromatyzujący. Kawa jest parzona dłużej, przez co nabiera intensywniejszego aromatu.

Używanie programu aromatyzującego

Uwaga: Program aromatyzujący można włączać i wyłączać tylko w ciągu pierwszej minuty po rozpoczęciu zaparzania.

1. Nacisnąć przycisk , aby uaktywnić program aromatyzujący.
→ Rys. **17**
- ✓ Symbol  świeci białym kolorem.
- ✓ Program aromatyzujący będzie aktywny w czasie wszystkich parzeń.
2. Nacisnąć przycisk , aby dezaktywować program aromatyzujący.
- ✓ Symbol  przestaje świecić.

Automatyczne wyłączenie

Urządzenie jest wyposażone w funkcję automatycznego wyłączenia, która wyłącza je po upływie określonego.

Modele wyposażone w dzbanek termiczny wyłączają się kilka minut po zakończeniu zaparzania. Modele wyposażone w dzbanek szklany podgrzewają kawę przez ok. 40 minut¹, a po upływie tego czasu wyłączają się samoczynnie.

Włącznik-wyłącznik świeci kolorem czerwonym do momentu automatycznego wyłączenia ekspresu.

Ustawianie czasu wyłączenia



Istnieje możliwość ustawiania czasu, po którym urządzenie będzie automatycznie wyłączane.

Wymaganie: Wtyczka sieciowa jest podłączona do gniazda sieciowego, a urządzenie jest wyłączone.

¹ Ustawienie fabryczne

pl Dzbanek termiczny

1. Nacisnąć  i przytrzymać przez co najmniej 3 sekundy.
- ✓ Miga zapisane ostatnio ustawienie.
2. W ciągu 7 sekund nacisnąć przycisk włącznika-wyłącznika i wybrać żądane ustawienie.

Wskazanie	Ustawienie
Miga włącznik-wyłącznik	20 minut
Miga 	40 minut ¹
Miga włącznik-wyłącznik i 	60 minut

¹ Ustawienie fabryczne

- ✓ Jeżeli w ciągu 7 sekund nie zostanie dokonane żadne ustawienie, urządzenie zapisze wyświetlone aktualnie ustawienie.
- ✓ Włącznik-wyłącznik gaśnie i urządzenie zostaje wyłączone.

Dzbanek termiczny

Dzbanek termiczny może pomieścić około 8 filiżanek.

Uwagi

- Dzbanek nie zamyka się ze względów technicznych hermetycznie, aby nie dochodziło do zassania pokrywki przez podciśnienie.
- Dzbanka termicznego nie należy więc nigdy transportować w pozycji leżącej, ponieważ może z niego w tej pozycji wyciec kawa.
- Nie używać dzbanka termicznego do przechowywania lub transportowania napojów gazowanych.
- Przepłukanie dzbanka termicznego przed użyciem gorącą wodą spowoduje, że zachowa on ciepło dłużej.



Wylewanie kawy , zdejmowanie i zakładanie pokrywki

→ Rys. **18** - **20**

Odkamienianie urządzenia

Urządzenie jest wyposażone w automatyczny wskaźnik odkamieniania.

Uwagi

- Urządzenie należy odkamienić, gdy:
 - w czasie zaparzania migają  i przycisk włącznika-wyłącznika
 - w czasie utrzymywania ciepła miga 
- Regularne odkamienianie:
 - wydłuża okres użytkowania urządzenia
 - zapewnia niezawodne działanie
 - zapobiega nadmiernemu parowaniu
 - skraca czas parzenia kawy
 - oszczędza energię
- W przypadku odkamieniania urządzenia dostępnym w handlu standardowym środkiem do usuwania kamienia należy się stosować do instrukcji i zasad bezpieczeństwa podanych przez producenta używanego środka. Nie używać odkamieniaczy zawierających kwas fosforowy.
- Jeżeli woda wodociągowa zawiera znaczne ilości kamienia, urządzenie należy odkamieniać częściej, niż jest to wskazywane.
- Jeżeli urządzenie parzy kawę wolniej albo wyłącza się przed zakończeniem zaparzania, należy je odkamienić.

Wymaganie: Wtyczka sieciowa jest podłączona do gniazda sieciowego, a urządzenie jest wyłączone.

→ Rys. **21** - **27**

Przebieg procesu czyszczenia

- ▶ Nie używać środków czyszczących zawierających alkohol lub spirytus.
- ▶ Nie używać ostrych, spiczastych czy metalowych przedmiotów.
- ▶ Nie stosować szorstkich ściereczek ani środków do szorowania.

→ Rys. **28**

Uwagi

- Po każdym użyciu dokładnie umyć i wypłukać wszystkie części.

- Uporczywe osady nagromadzone w dzbanku termicznym można usuwać przy użyciu roztworu z sody oczyszczonej, granulatu do mycia naczyń lub tabletek do czyszczenia protez dentystrycznych.
- Przechowywać dzbanek termiczny z otwartą pokrywą, aby nie dopuścić do powstawania nieprzyjemnego zapachu i namnażania bakterii.
- Jeżeli blokada kapania jest nieszczelna:
 - Wyjąć uchwyt filtra i umyć blokadę kapania pod bieżącą wodą.
 - Kilka razy nacisnąć blokadę kapania palcem w kierunku uchwytu filtra.

sprzętu. Właściwe postępowanie ze zużytym sprzętem elektrycznym i elektronicznym przyczynia się do uniknięcia szkodliwych dla zdrowia ludzi i środowiska naturalnego konsekwencji, wynikających z obecności składników niebezpiecznych oraz niewłaściwego składowania i przetwarzania takiego sprzętu.

Utylizacja zużytego urządzenia

- ▶ Urządzenie utylizować zgodnie z przepisami o ochronie środowiska naturalnego.

Informacje o aktualnych możliwościach utylizacji można uzyskać od sprzedawcy lub w urzędzie miasta lub gminy.

Serwis

Dokładne informacje na temat okresu i warunków gwarancji można uzyskać od naszego serwisu, od sprzedawcy urządzenia lub na naszej stronie internetowej. Dane kontaktowe serwisu można znaleźć tutaj lub w dołączonym wykazie punktów serwisowych albo na naszej stronie internetowej.



To urządzenie jest oznaczone zgodnie z Dyrektywą Europejską 2012/09/UE oraz polską Ustawą z dnia 29 lipca 2005r. „O zużytym sprzęcie elektrycznym i elektronicznym” (Dz.U. z 2005 r. Nr 180, poz. 1495) symbolem przekreślonego kontenera na odpady. Takie oznakowanie informuje, że sprzęt ten, po okresie jego użytkowania nie może być umieszczany łącznie z innymi odpadami pochodzącymi z gospodarstwa domowego. Użytkownik jest zobowiązany do oddania go prowadzącym zbieranie zużytego sprzętu elektrycznego i elektronicznego. Prowadzący zbieranie, w tym lokalne punkty zbiórki, sklepy oraz gminne jednostka, tworzą odpowiedni system umożliwiający oddanie tego



Bezpečnost

- Pečlivě si přečtete tento návod.
- Uschovejte návod a také informace o výrobku pro pozdější použití nebo pro následujícího majitele.

Spotřebič používejte pouze:

- pro soukromé použití v domácnosti a v uzavřených místnostech domova při prostorové teplotě.
- pro množství zpracovávaná běžně v domácnosti a jim odpovídající doby.
- do maximální nadmořské výšky 2000 m nad mořem.
- ke spaření filtrované kávy.

Tento spotřebič mohou používat děti starší 8 let a osoby s omezenými fyzickými, sensorickými nebo duševními schopnostmi nebo s nedostatečnými zkušenostmi a/nebo znalostmi, pokud jsou pod dohledem nebo byly instruovány o bezpečném použití spotřebiče a pochopily z toho vyplývající nebezpečí.

Děti si nesmí se spotřebičem hrát.

Čištění a údržbu nesmí provádět děti. Výjimka: děti starší 8 let a pod dozorem dospělé osoby.

Dětem mladším 8 let zabraňte v přístupu ke spotřebiči a přívodnímu kabelu.

- ▶ Obalový materiál uchovávejte mimo dosah dětí.
- ▶ Nedovolte dětem, aby si hrály s obalovým materiálem.
- ▶ Malé části uchovávejte mimo dosah dětí.
- ▶ Nedovolte dětem, aby si hrály s malými částmi.
- ▶ Spotřebič zapojte a používejte pouze v souladu s údaji na typovém štítku.
- ▶ Spotřebič zapojte do sítě střídavého proudu jen pomocí předpřipraveně instalované zásuvky s uzemněním.
- ▶ Systém ochranných vodičů elektrické domovní instalace musí být instalován podle předpisů.
- ▶ V žádném případě nepoužívejte poškozený spotřebič.
- ▶ Pokud je spotřebič nebo síťový kabel poškozený, ihned odpojte síťovou zástrčku ze zásuvky nebo vypněte pojistku v pojistkové skříňce.
- ▶ Opravy spotřebiče smí provádět pouze odborný personál, který je k tomu vyškolený.

- ▶ Pokud je síťový kabel tohoto spotřebiče poškozený, musí ho vyměnit výrobce, jeho zákaznický servis nebo podobně kvalifikovaná osoba, aby se zabránilo ohrožení.
- ▶ Spotřebič nebo síťový kabel nikdy neponořujte do vody a nedávejte ho do myčky na nádobí.
- ▶ Na konektorové spojení spotřebiče nesmí přetéct žádná kapalina.
- ▶ Spotřebič dostatečně větrejte.
- ▶ Spotřebič nikdy neprovozujte ve skříni.
- ▶ Po celou dobu provozu mějte spotřebič pod dozorem!
- ▶ Spotřebič nikdy neumísťujte na horkém povrchu nebo v blízkosti horkých povrchů.
- ▶ Nikdy nezakrývejte ohřívací desku.
- ▶ Používejte pouze náhradní konvice, které jsou zákaznickým servisem schváleny pro Váš model.
- ▶ Nikdy se nedotýkejte horkých dílů spotřebiče.
- ▶ Po použití nechte horké díly spotřebiče před dotykem vychladnout.
- ▶ Konvice se dotýkejte jen za madlo.
- ▶ Aby se zabránilo poranění, spotřebič používejte jen v souladu s určením.
- ▶ Dodržujte pokyny pro čištění.
- ▶ Před každým použitím čistěte povrchy, které mají kontakt s potravinami.
- ▶ Aby se zabránilo tvorbě bakterií, v termokonvici neskladujte nebo neudržujte teplé žádné mléčné výrobky, dětskou výživu nebo podobné potraviny.

Zabránění věcným škodám

- ▶ Spotřebič používejte jen s čerstvou, studenou a neperlivou vodou. Nikdy nepiňte mlékem, hotovými nápoji nebo instantními výrobky.
- ▶ Spotřebič nikdy neprovozujte prázdný nebo přeplněný. Dbejte na ukazatel hladiny vody.
- ▶ Spotřebič po každém použití nechte vychladnout nejméně 5 minut.
- ▶ Termokonvici nikdy neohřívejte v mikrovlnné troubě nebo pečicí troubě.

- ▶ Termokonvici nebo víko termokonvice nikdy nedávejte do myčky nádobí nebo do mycího roztoku.
- ▶ Konvici do spotřebiče vkládejte jen se zavřeným víkem.
- ▶ Během spařování konvici nikdy nevyjímejte.
- ▶ Používejte pouze dodanou konvici.

Přehled

→ Obr. **1**

cs Příprava spotřebiče pro první použití

A	Kávovar s termokonvicí ¹
B	Kávovar se skleněnou konvicí ¹
C	Ovládací prvky
1	Nádržka na vodu s ukazatelem hladiny vody (odnímatelná)
2	Víko nádržky na vodu (odnímatelné)
3	Držák filtru (odnímatelný)
4	Ochrana proti kapání
5	Pouzdro filtru (výkyvné)
6	Termokonvice s víkem ¹
7	Tlačítko k otevření víka
8	Skleněná konvice s víkem ¹
9	Deska udržující teplo ¹
10	Příhrádka na kabel
11	Tlačítko Aroma (osvětlené)
12	Tlačítko odvápňení, osvětlené
13	Tlačítko Zap./Vyp. (osvětlené)

¹ V závislosti na modelu

Příprava spotřebiče pro první použití

Poznámky

- První čištění proveďte se směsí z 5 šálků vody a 1 šálku octa.
- Před každým proplachem spotřebič vypněte tlačítkem Vyp./Zap. a nechte 5 minut vychladnout.
- Proplach proveďte 2-krát se 6 šálky vody bez přidání octa.

→ Obr. **2** - **8**

Všeobecné tipy

- Dbejte na ukazatel hladiny vody na nádržce na vodu. Nádržku na vodu plňte nejméně po spodní značku a maximálně po nejvyšší značku.
- K dosažení dostatečné teploty kávy a plného aroma nespárujte méně než 3 šálky kávy. Jeden šálek odpovídá cca 125 ml.



- Na každý šálek naplňte cca 6 g mleté kávy, která je namletá na středním stupni mletí.
- Mletou kávu skladujte v chladném prostředí nebo ji zamrazte.
- Otevřená balení kávy těsně uzavřete, aby zůstalo zachováno aroma kávy.
- Pražení kávových zrn ovlivňuje chuť a aroma.
 - Tmavé pražení = více kořeněná chuť
 - Světlejší pražení = nižší kyselost
- Z technických důvodů se u pouzdra filtru může tvořit kondenzát.



Nastavení tvrdosti vody

Přednastavenou tvrdost vody můžete přizpůsobit.

Poznámka: Správné nastavení tvrdosti vody je důležité, aby váš spotřebič včas oznámil, kdy musí být odvápňen.

Požadavek: Je zapojená zástrčka a spotřebič je vypnutý.

1. Držte stisknuto tlačítko  a  po dobu nejméně 3 sekund.
 - ✓ Naposledy uložené nastavení bliká.
2. Během 7 sekund stiskněte tlačítko Zap./Vyp. a zvolte požadované nastavení.

Ukazatel	Nastavení
Bliká tlačítko Zap./Vyp.	měkká
Bliká 	střední
Bliká tlačítko Zap./Vyp. a 	tvrdá ¹

¹ Tovární nastavení

Stupně tvrdosti vody:

	Německá tvrdost v °dH	Francouzská tvrdost v °fH
měkká	1-8,4	1-14
střední	8,4-14	14-25
tvrdá	> 14	> 25

- ✓ Pokud během 7 sekund neproběhne žádné nastavení, uloží se zobrazené nastavení.
- ✓ Tlačítko Zap./Vyp. již nesvítlí a spotřebič se vypne.

Spařování kávy

Postupujte podle obrázků s pokyny.

→ Obr. **9** - **16**

Aroma intense

Váš spotřebič je vybaven speciálním programem Aroma. Káva se spařuje déle a získá tak intenzivnější aroma.

Použití programu Aroma

Poznámka: Program Aroma můžete aktivovat nebo deaktivovat jen během první minuty po spuštění spařování.

1. K aktivaci programu Aroma stiskněte tlačítko ☉.

→ Obr. **17**

- ✓ Symbol ☉ svítí bíle.
 - ✓ Program Aroma zůstane aktivovaný pro všechna další spařování.
2. K deaktivaci programu Aroma stiskněte tlačítko ☉.
- ✓ Symbol ☉ již nesvítlí.

Automatické vypnutí

Váš spotřebič je vybaven funkcí automatického vypnutí, která spotřebič po určité době vypne.

Modely s termokonicí se vypínají několik minut po ukončení spařování. Modely se skleněnou konvicí ohřívají kávu cca 40 minut¹ a poté se vypnou.

Tlačítko Zap./Vyp. svítí červeně tak dlouho, dokud se kávovar automaticky nevypne.

Prizpůsobení doby vypnutí

Dobu, po které se přístroj automaticky vypne, můžete přizpůsobit.

Požadavek: Je zapojená zástrčka a spotřebič je vypnutý.

1. ☉ podržte stisknuté nejméně 3 sekundy.
- ✓ Naposledy uložené nastavení bliká.
2. Během 7 sekund stiskněte tlačítko Zap./Vyp. a zvolte požadované nastavení.

Ukazatel	Nastavení
Bliká tlačítko Zap./Vyp.	20 minut
Bliká ☉	40 minut ¹
Bliká tlačítko Zap./Vyp. a ☉	60 minut

¹ Tovární nastavení

- ✓ Pokud během 7 sekund neproběhne žádné nastavení, uloží se zobrazené nastavení.
- ✓ Tlačítko Zap./Vyp. již nesvítlí a spotřebič se vypne.

Termokonvice

Objem náplně termokonvice je cca 8 šálků.

Poznámky

- Aby nedošlo k pevnému nasátí uzávěru, není tento z technických důvodů hermeticky těsný.
- Proto termokonvici nikdy nepřeppravujte v ležící poloze, káva by mohla vytéct.
- V termokonvici neuchovávejte nebo nepřeppravujte nápoje obohacené o kyselinu uhličitou.
- Káva v termokonvici zůstane déle teplá, pokud termokonvici před použitím vypláchnete horkou vodou.

Vylití kávy, sejmutí a nasazení víka

→ Obr. **18** - **20**

Odvápnění spotřebiče

Spotřebič je vybaven automatickým ukazatelem odvápnění.

Poznámky

- Spotřebič musí být odvápněn, pokud:
 - během spařování bliká ☼ a tlačítko Zap./Vyp.
 - během udržování teploty ☼ bliká

¹ Tovární nastavení

cs Přehled čištění

- Pravidelné odvápnění:
 - prodlužuje životnost spotřebiče
 - zaručuje bezvadnou funkci
 - brání nadměrné tvorbě páry
 - zkracuje dobu spařování
 - šetří energii
- Pokud budete spotřebič odvápnovat obvyklým odvápnovacím prostředkem, dodržujte pokyny k použití a bezpečnostní pokyny výrobce. Nepoužívejte odvápnovací prostředky obsahující kyselinu fosforečnou.
- Pokud je voda z vodovodu velmi vápenitá, spotřebič odvápnujte častěji, než se zobrazuje.
- Pokud spotřebič spařuje pomaleji nebo se před koncem spařování vypne, spotřebič odvápněte.

Požadavek: Je zapojená zástrčka a spotřebič je vypnutý.

→ Obr. **21** - **27**

Přehled čištění

- ▶ Nepoužívejte čisticí prostředky obsahující alkohol nebo líh.
- ▶ Nepoužívejte ostré, špičaté nebo kovové předměty.
- ▶ Nepoužívejte drsné utěrky ani abrazivní čisticí prostředky.

→ Obr. **28**

Poznámky

- Po každém použití všechny díly důkladně vyčistěte a propláchněte.
- Pevně ulpívající nánosy v termokonvici odstraňte pomocí roztoku sody, granulátu do myčky na nádobí nebo čisticích tablet na zubní protézy.
- Termokonvici skladujte s otevřeným víkem, aby se zabránilo vzniku zápachu a tvorbě bakterií.
- Pokud je ochrana proti kapání netěsná:
 - Vyměňte držák filtru a ochranu proti kapání vyčistěte pod tekoucí vodou.
 - Ochranu proti kapání několikrát prstem stiskněte ve směru držáku filtru.

Likvidace starého spotřebiče

- ▶ Spotřebič ekologicky zlikvidujte. Informace o aktuálních možnostech likvidace obdržíte u specializovaného prodejce nebo na obecním nebo městském úřadu.



Tento spotřebič je označen v souladu s evropskou směrnicí 2012/19/EU o nakládání s použitými elektrickými a elektronickými zařízeními (waste electrical and electronic equipment - WEEE). Tato směrnice stanoví jednotný evropský (EU) rámec pro zpětný odběr a recyklování použitých zařízení.

Zákaznický servis

Podrobné informace o záruční době a záručních podmínkách ve vaší zemi obdržíte u svého zákaznického servisu, svého prodejce nebo na našich internetových stránkách.

Kontaktní údaje zákaznického servisu viz příložený seznam servisních služeb nebo naše webová stránka.

Bezpečnosť

- Starostlivo si prečítajte tento návod.
- Návod, ako aj ďalšie informácie o produkte uschovajte pre neskoršie použitie alebo ďalšieho majiteľa.

Tento spotrebič používajte len:

- v súkromných domácnostiach a v uzavretých priestoroch domáceho prostredia pri izbovej teplote.
- pre množstvá bežne spracúvané v domácnosti a pri bežných časoch spracovania.
- maximálne do výšky 2000 m nad morom.
- na varenie filtrovanej kávy.

Tento spotrebič môžu používať deti staršie ako 8 rokov a osoby so zníženými fyzickými, sensorickými alebo mentálnymi schopnosťami alebo osoby s nedostatočnými skúsenosťami a/alebo vedomosťami iba vtedy, ak sú pod dozorom alebo ak boli poučené o bezpečnom používaní spotrebiča a nebezpečenstiev, ktoré z neho vyplývajú.

Deti sa so spotrebičom nesmú hrať.

Čistenie a používateľskú údržbu nesmú vykonávať deti, výnimkou je iba prípad, ak sú staršie ako 8 rokov a sú pod dozorom.

Deti mladšie ako 8 rokov sa musia zdržiavať v bezpečnej vzdialenosti od spotrebiča a prívodného kábla.

- ▶ Obalový materiál uchovávajte mimo detí.
- ▶ Nenechajte deti hrať sa s obalovým materiálom.
- ▶ Drobné časti uchovávajte mimo dosahu detí.
- ▶ Nenechajte deti hrať sa drobnými dielmi.
- ▶ Spotrebič pripojte a prevádzkujte len podľa údajov na výrobnom štítku.
- ▶ Spotrebič sa smie pripojiť len k sieti so striedavým prúdom cez uzemnenú zásuvku nainštalovanú podľa predpisov.
- ▶ V elektroinštalácii domácnosti musí byť podľa predpisov nainštalovaný systém ochranného vodiča.
- ▶ Nikdy nepoužívajte poškodený spotrebič.
- ▶ Keď je spotrebič alebo sieťové prívodné vedenie poškodené, okamžite vytiahnite zástrčku sieťového prívodného vedenia alebo vypnite poistku v poistkovej skrini.
- ▶ Spotrebič môže opravovať iba príslušne vyškolený personál.

- ▶ Keď sa poškodí sieťový prípojný kábel tohto spotrebiča, musí ho vymeniť výrobca alebo jeho zákaznícky servis alebo podobne kvalifikovaná osoba, aby sa zabránilo ohrozeniam.
- ▶ Spotrebič ani napájací kábel nikdy neponárajte do vody ani ho neumývajte v umývačke riadu.
- ▶ Na konektor spotrebiča nesmie pretiecť voda.
- ▶ Spotrebič dostatočne odvetrajte.
- ▶ Spotrebič nikdy nepoužívajte v skrini.
- ▶ Spotrebič majte počas prevádzky vždy pod dohľadom.
- ▶ Nikdy neumiestňujte spotrebič na horúce povrchy ani do ich blízkosti.
- ▶ Nikdy neprikrývajte ohrievaciu platničku.
- ▶ Používajte len náhradné kanvice, ktoré schválil zákaznícky servis pre váš model.
- ▶ Nikdy sa nedotýkajte horúcich častí spotrebiča.
- ▶ Predtým ako sa dotknete horúcich častí, nechajte spotrebič vychladnúť.
- ▶ Kanvicu uchopte iba za držadlo.
- ▶ Aby ste predišli zraneniu, používajte spotrebič len na jeho účely.
- ▶ Dodržiavajte pokyny týkajúce sa čistenia.
- ▶ Plochy, ktoré prichádzajú do styku s potravinami, vyčistite pred každým použitím.
- ▶ Aby ste predišli množeniu baktérií, termokanvicu nepoužívajte na uskladnenie alebo udržiavanie teploty mliečnych výrobkov, detskej výživy a podobných potravín.

Zabránenie vecným škodám

- ▶ Spotrebič naplňte vždy len čerstvou, studenou, neperlivou vodou. Nikdy doň nelejte mlieko, hotové nápoje alebo inštantné výrobky.
- ▶ Nikdy nepoužívajte prázdny alebo nadmerne naplnený spotrebič. Sledujte indikátor stavu hladiny vody.
- ▶ Pred každým použitím nechajte spotrebič minimálne 5 minút vychladnúť.
- ▶ Nikdy neohrievajte termokanvicu v mikrovlnnej rúre alebo v rúre na pečenie.
- ▶ Nikdy nedávajte termokanvicu alebo veľko termokanvice do umývačky riadu ani do umývacieho roztoku.

- ▶ Do spotrebiča postavte kanvicu vždy so zatvoreným vekom.
- ▶ Kanvicu počas sparovania neodoberajte.
- ▶ Používajte len kanvicu, ktorá bola dodaná spolu so spotrebičom.

Prehľad

→ Obr. 1

A	Kávovar s termokanvicou ¹
B	Kávovar so sklenenou kanvicou ¹
C	Ovládacie prvky

¹ Podľa modelu

1	Nádržka na vodu s indikátorom stavu hladiny, odoberateľná
2	Veko nádržky na vodu, odoberateľné
3	Držiak filtra, odoberateľný
4	Zarážka odkvapkávania
5	Teleso filtra, vyklápaťelné
6	Termokanvica s vekom ¹
7	Tlačidlo na otvorenie veka
8	Sklenená kanvica s vekom ¹
9	Ohrievacia platňa ¹
10	Priehradka na uloženie kábla
11	Tlačidlo Aróma, osvetlené
12	Tlačidlo Odstránenie vodného kameňa, podsvietené
13	Tlačidlo zap./vyp., osvetlené

¹ Podľa modelu

Príprava spotrebiča na prvé použitie

Poznámky

- Nechajte prebehnúť prvé čistenie s roztokom 5 šálok vody a 1 šálky octu.
- Pred každým oplachovaním vypnite spotrebič tlačidlom zap./vyp. a 5 minút ho nechajte vychladnúť.
- Oplachovanie so 6 šálkami vody bez prídania octu nechajte prebehnúť 2-krát.

→ Obr. **2** - **8**

Všeobecné inštrukcie

- Sledujte indikátor stavu hladiny vody na nádržke na vodu. Nádržku na vodu naplňte minimálne po dolnú čiaru a maximálne po hornú čiaru.
- Aby ste dosiahli dostatočnú teplotu kávy a plnú arómu, pripravte aspoň 3 šálky kávy. Jedna šálka odpovedá cca 125 ml.
- Na jednu šálku nasypťe cca 6 g kávy zomletej na stredný stupeň hrubosti.
- Mletú kávu uchovávajte v chlade alebo ju zmrazte.

Príprava spotrebiča na prvé použitie **sk**



- Otvorené balenie kávy vždy tesne uzavrite, aby ostala zachovaná jej aróma.
- Praženie kávových zŕn ovplyvňuje chuť a arómu kávy.
 - Tmavo upražené kávové zrná = viac korenistá chuť
 - Svetlo upražené kávové zrná = viac kyslá chuť
- Z technických dôvodov sa na telese filtra môže tvoriť vodný kondenzát.



Nastavenie tvrdosti vody

Prednastavená tvrdosť vody sa dá upraviť.

Poznámka: Správne nastavenie tvrdosti vody je dôležité, aby vás spotrebič včas upozornil, že je potrebné odvápnenie.

Požiadavka: Sieťová zástrčka je pripojená a spotrebič je vypnutý.

1.  a  podržte stlačené minimálne 3 sekundy.
- ✓ Naposledy uložené nastavenie bliká.
2. V priebehu 7 sekúnd stlačte tlačidlo zap./vyp. a zvolte požadované nastavenie.

Zobrazenia na displeji	Nastavenie
Tlačidlo zap./vyp. bliká	mäkká
 bliká	stredná
Tlačidlo zap./vyp. a  blikajú	tvrdá ¹

¹ Výrobné nastavenie

Stupne tvrdosti vody:

	Nemecká stupnica tvrdosti v °dH	Francúzska stupnica tvrdosti v °fH
mäkká	1-8,4	1-14
stredná	8,4-14	14-25
tvrdá	> 14	> 25

- ✓ Ak sa do 7 sekúnd nevykoná žiadne nastavenie, zobrazené nastavenie sa uloží.

sk Príprava kávy

- ✓ Tlačidlo zap./vyp. viac nesvieti a spotrebič sa vypne.

Príprava kávy

Postupujte podľa obrázkového návodu.

→ Obr. **9** - **16**

Aroma intense

Váš spotrebič má špeciálny program na zvýšenie intenzity arómy. Káva sa dlhšie sparuje a získava tak intenzívnejšiu arómu.

Používanie programu Aróma

Poznámka: Program na zvýšenie intenzity arómy je možné zapnúť alebo vypnúť len v priebehu prvej minúty po spustení sparovania.

1. Program na zvýšenie intenzity arómy spustíte stlačením tlačidla ☉.
→ Obr. **17**
- ✓ Symbol ☉ svieti nabiele.
- ✓ Program na zvýšenie intenzity arómy zostane aktivovaný pre všetky ďalšie prípravy kávy.
2. Program na zvýšenie intenzity arómy vypnete stlačením tlačidla ☉.
- ✓ Symbol ☉ už nesvieti.

Automatické vypnutie

Váš spotrebič má funkciu automatického vypnutia, ktorá po určitom čase vypne spotrebič.

Modely s termokanvicou sa vypnú po niekoľkých minútach po skončení sparovania. Modely so sklenenou kanvicou zohrievajú kávu cca 40 minút¹ a potom sa vypnú. Tlačidlo zap./vyp. svieti načerveno, kým sa kávovar automaticky nevypne.

Nastavenie času vypnutia

Čas, po ktorom sa spotrebič automaticky vypne, sa dá nastaviť.

Požiadavka: Sieťová zástrčka je pripojená a spotrebič je vypnutý.

1. ☉ podržte stlačené minimálne 3 sekundy.
- ✓ Naposledy uložené nastavenie bliká.
2. V priebehu 7 sekúnd stlačte tlačidlo zap./vyp. a zvolte požadované nastavenie.

Zobrazenia na displeji	Nastavenie
Tlačidlo zap./vyp. bliká	20 minút
☉ bliká	40 minút ¹
Tlačidlo zap./vyp. a ☉ blikajú	60 minút

¹ Výrobné nastavenie

- ✓ Ak sa do 7 sekúnd nevykoná žiadne nastavenie, zobrazené nastavenie sa uloží.
- ✓ Tlačidlo zap./vyp. viac nesvieti a spotrebič sa vypne.

Termokanvica

Termokanvica má objem približne 8 šálok.

Poznámky

- Z technických dôvodov nie je uzáver hermeticky utesnený, aby nedošlo k jeho pevnému prisatiu.
- Termokanvicu nikdy neprepravujte v ležatej polohe, inak by mohla káva vytečť.
- Neuchovávajte alebo neprepravujte v termokanvici sýtené nápoje.
- Ak termokanvicu pred použitím opláchnete horúcou vodou, káva zostane teplá dlhšie.

Kávu vylejte, odoberte a nasadte ve-ko

→ Obr. **18** - **20**

Odstránenie vodného kameňa zo spotrebiča

Spotrebič je vybavený automatickou indikáciou potreby odvápenia.

¹ Výrobné nastavenie

Poznámky

- Z prístroja je nutné odstrániť vodný kameň, v týchto prípadoch:
 - Počas prípravy bliká ☼ a tlačidlo zap./vyp.
 - Počas udržiavania teploty bliká ☼
- Pravidelné odstraňovanie vodného kameňa:
 - predlžuje životnosť spotrebiča,
 - zaručuje jeho bezchybnú funkčnosť,
 - zamedzuje nadmernému vytváraniu pary,
 - skraca dobu sparovania,
 - šetrí energiu.
- Ak odstraňujete vodný kameň zo spotrebiča bežne dostupným prostriedkom na odstraňovanie vodného kameňa, dodržujte pokyny výrobcu týkajúce sa používania a bezpečnosti. Nepoužívajte prostriedok na odstraňovanie vodného kameňa s obsahom kyseliny fosforečnej.
- Ak je voda z vodovodu veľmi tvrdá, odstráňte vodný kameň zo spotrebiča častejšie, ako je uvedené.
- Ak spotrebič sparuje pomalšie alebo sa pre ukončením sparovania vypne, odstráňte vodný kameň zo spotrebiča.

Požiadavka: Sieťová zástrčka je pripojená a spotrebič je vypnutý.

→ Obr. **21** - **27**

Prehľad čistenia

- ▶ Nepoužívajte čistiace prostriedky s obsahom alkoholu alebo liehu.
- ▶ Nepoužívajte ostré, špicaté alebo kovové predmety.
- ▶ Nepoužívajte drsné utierky ani čistiace prostriedky.

→ Obr. **28**

Poznámky

- Všetky diely pred prvým použitím dôkladne vyčistite a vypláchnite.
- Odolné usadeniny v termokanvici môžete odstrániť roztokom pripraveným zo sódy, granulátu do umývačky riadu alebo tabliet na čistenie zubných náhrad.

- Termokanvicu uchovávajte s otvoreným vekom, aby ste zamedzili tvorbe zápachu a množeniu baktérií.
- Zarážka odkvapkávania je netesná:
 - Vyberte držiak filtra a zarážku odkvapkávania vyčistite pod tečúcou vodou.
 - Zarážku odkvapkávania viackrát zatlačte prstom v smere držiaka filtra.

Likvidácia starého spotrebiča

- ▶ Spotrebič zlikvidujte ekologickým spôsobom.

O aktuálnych spôsoboch likvidácie sa informujte u vášho špecializovaného predajcu alebo u orgánov obecnej, príp. mestskej správy.



Tento spotrebič je označený v súlade s európskou smernicou 2012/19/EÚ o nakladaní s použitými elektrickými a elektronickými zariadeniami (waste electrical and electronic equipment - WEEE).

Táto smernica stanoví jednotný európsky (EU) rámec pre spätný odber a recyklovanie použitých zariadení.

Zákaznícky servis

Podrobné informácie o záručnej lehote a záručných podmienkach vo vašej krajine vám poskytne zákaznícky servis alebo predajca, prípadne ich nájdete na našom webe.

Kontaktné údaje zákazníckeho servisu nájdete v priloženom adresári zákazníckej služby alebo na našej webovej stránke.



Безпека

- Будь ласка, уважно прочитайте цю інструкцію.
- Збережіть інструкцію й інформацію про прилад для пізнішого користування або для наступного власника приладу.

Користуйтеся приладом лише за таких умов:

- у приватних домогосподарствах і в закритих приміщеннях побутового призначення за кімнатної температури.
- для обробки продуктів у кількості і з тривалістю, звичайними для домашнього господарства.
- на висоті щонайбільше 2000 м над рівнем моря.
- щоб заварювати каву крізь фільтр.

Діти віком від 8 років, а також особи з обмеженими фізичними, сенсорними або розумовими здібностями чи з браком досвіду та/або знань можуть користуватися цим приладом тільки під наглядом або після отримання вказівок із безпечного користування приладом і після того, як вони усвідомили можливі пов'язані з цим небезпеки.

Дітям заборонено гратися з приладом.

Дітям можна чистити й обслуговувати прилад лише з 8-річного віку й під наглядом дорослих.

Прилад і кабель живлення слід берегти від дітей віком до 8 років.

- ▶ Бережіть пакувальні матеріали від дітей.
- ▶ Не дозволяйте дітям гратися з пакувальним матеріалом.
- ▶ Бережіть дрібні деталі від дітей.
- ▶ Не дозволяйте дітям гратися з дрібними деталями.
- ▶ Прилад дозволено підключати до електромережі й експлуатувати лише відповідно до даних, зазначених на заводській таблиці.
- ▶ Прилад можна підключати до електромережі змінного струму тільки через заземлену розетку, змонтовану згідно з чинними нормами.
- ▶ Заземлювальний провід електричної системи оселі має бути прокладений згідно з чинними нормами.
- ▶ Забороняється використання приладу в приміщеннях, де електрична мережа не обладнана заземлювальним проводом.

- ▶ Ніколи не користуйтеся пошкодженим приладом.
- ▶ Якщо прилад або мережний кабель пошкоджений, негайно від'єднайте мережевий штекер розподільного блока або вимкніть запобіжник у розподільному блоці.
- ▶ Ремонтувати прилад дозволено тільки фахівцям.
- ▶ Щоб уникнути небезпек, у разі пошкодження кабелю живлення цього приладу його заміну має виконувати виробник, сервісний центр або особа з відповідною кваліфікацією.
- ▶ Ніколи не занурюйте ні прилад, ні кабель живлення у воду й не мийте в посудомийній машині.
- ▶ На рознімний з'єднувач приладу не має потрапляти рідина.
- ▶ Забезпечте достатню вентиляцію приладу.
- ▶ Заборонено користуватися приладом у шафі.
- ▶ Ніколи не залишайте ввімкнений прилад без нагляду.
- ▶ У жодному разі не ставте прилад на гарячі поверхні або поблизу них.
- ▶ Заборонено накривати нагрівальну пластину.
- ▶ Використовуйте лише запасні кавники, дозволені для вашої моделі сервісною службою.
- ▶ Не торкайтеся гарячих деталей приладу.
- ▶ Після користування дайте гарячим деталям приладу охолонути.
- ▶ Беріть кавник лише за ручку.
- ▶ Щоб уникнути травм, користуйтеся приладом лише за призначенням.
- ▶ Виконуйте вказівки з чищення.
- ▶ Поверхні, які контактують з харчовими продуктами, слід чистити перед кожним користуванням.
- ▶ Щоб уникнути розмноження бактерій, не зберігайте в кавнику-термосі і не підтримуйте в теплому стані молочні продукти, дитяче харчування або подібні продукти.

Як уникати матеріальної шкоди

- ▶ Використовуйте пристрій тільки зі свіжою холодною негазованою водою. Не заливайте молоко, готові напої чи швидкорозчинні продукти.
- ▶ Не використовуйте пристрій порожнім або переповненим. Враховуйте показчик рівня води.
- ▶ Після кожного використання давайте приладу охолонути принаймні 5 хвилин.

uk Огляд

- ▶ Кавник-термос заборонено розігрівати у мікрохвильовій печі або духовій шафі.
- ▶ Не ставте кавник-термос або кришку кавника-термоса в посудомийну машину або в лужний мийний розчин.
- ▶ Перш ніж ставити кавник у прилад, обов'язково закрийте його кришкою.
- ▶ Під час процесу заварювання не виймайте кавник.
- ▶ Використовуйте тільки кавник, який постачається у комплекті.

Огляд

→ Мал. **1**

A	Кавомашина з кавником-термосом ¹
B	Кавомашина зі скляним кавником ¹
C	Елементи управління
1	Резервуар для води з показником рівня, знімний
2	Кришка резервуара для води, знімна
3	Тримачем фільтра, знімний
4	Краплезахисний затвор
5	Корпус фільтра, поворотний
6	Кавник-термос з кришкою ¹
7	Клавіша відкривання кришки
8	Скляний кавник з кришкою ¹
9	Нагрівальна пластина ¹
10	Відсік для зберігання кабелю
11	Кнопка "Аромат", з підсвічуванням
12	Кнопка видалення накипу, підсвічувана
13	Клавіша ВВІМК./ВИМК., з підсвічуванням

¹ Залежно від моделі

Підготовка приладу до першого використання

Вказівки

- Перше очищення зробіть сумішшю з 5 чашок води та 1 чашки оцту.
- Перед кожним процесом полоскання вимикайте пристрій кнопкою Ввімк./Вимк., дайте пристрою охолонути протягом 5 хвилин.
- Двічі виконайте процес полоскання 6 чашками води без додавання оцту.

→ Мал. **2 - 8**

Загальні вказівки щодо встановлення приладу



- Враховуйте показник рівня на резервуарі для води. Заповніть резервуар для води мінімум до найнижчої позначки, максимум до найвищої.
- Щоб отримати достатню температуру кави та повний аромат, заварюйте не менше 3 чашок кави. У чашці поміщається приблизно 125 мл.
- На кожну чашку використовуйте близько 6 г кави середньої тонкості помелу.
- Зберігайте мелену каву у прохолодному місці, або навіть заморожуйте.
- Герметично закривайте відчинену упаковку кави, щоб вона зберігала свій аромат.
- Смак і аромат залежать від ступеня обсмажування кавових зерен.
 - Обсмажування до темного кольору = більш пряний смак
 - Обсмажування до світлого кольору = більш кислуватий смак
- На корпусі фільтра може з'явитися конденсат, що зумовлено технічними особливостями.



Налаштування жорсткості води

Установлену на заводі твердість води можна відрегулювати.

Зауваження: Щоб прилад своєчасно сповіщав про потребу видалити накип, важливо правильно встановити твердість води.

Вимога: Штепсельну вилку вставлено в розетку, а пристрій — вимкнено.

1. Натисніть і щонайменше 3 секунди втримуйте кнопки  і .
- ✓ Блимає останнє збережене налаштування.
2. Протягом 7 секунд натисніть кнопку ввімкнення/вимкнення й виберіть бажаний параметр.

Індикація	Установлене значення
Блимає кнопка ввімкнення/вимкнення	м'яка
Блимає 	середня
Блимають кнопки ввімкнення/вимкнення і 	тверда ¹

¹ Заводська настройка

Рівні твердості води:

	Німецькі градуси твердості °dH	Французькі градуси твердості °fH
м'яка	1-8,4	1-14
середня	8,4-14	14-25
тверда	> 14	> 25

- ✓ Якщо протягом 7 секунд не виконється жодне налаштування, відображене налаштування буде збережено.
- ✓ Кнопка ввімкнення/вимкнення більше не світиться, прилад вимикається.

Заварювання кави

Керуйтеся графічною інструкцією.

→ Мал. **9** - **16**





¹ Заводська настройка

Aroma intense

На вашому приладі є спеціальна програма ароматизації. Кава заварюється довше й завдяки цьому має інтенсивніший аромат.

Користування програмою ароматизації

Зауваження: Програму ароматизації можна активувати або деактивувати лише впродовж першої хвилини після запуску заварювання.

1. Щоб активувати програму ароматизації, натисніть кнопку .
 - Мал. **17**
 - ✓ Символ  світиться білим.
 - ✓ Програма ароматизації залишається активованою протягом усіх подальших процесів заварювання.
2. Щоб деактивувати програму ароматизації, натисніть кнопку .
 - ✓ Символ  більше не світиться.

Автоматичне вимкнення

Прилад оснащений функцією автоматичного вимкнення, яка через певний проміжок часу вимикає пристрій. Моделі з кавником-термосом вимикаються через декілька хвилин після завершення заварювання. Моделі зі скляним кавником нагрівають каву протягом прибл. 40 хв¹, а потім вимикаються. Кнопка Ввімк./Вимк. світиться червоним, поки кавомашина автоматично не вимкнеться.

Регулювання часу до вимкнення



Проміжок часу, по завершенні якого прилад автоматично вимикатиметься, можна відрегулювати.

Вимога: Штепсельну вилку вставлено в розетку, а пристрій — вимкнено.

1. Натискайте  щонайменше 3 секунди.
- ✓ Блимає останнє збережене налаштування.

uk Кавник-термос

2. Протягом 7 секунд натисніть кнопку ввімкнення/вимкнення й виберіть бажаний параметр.

Індикація	Установлене значення
Блимає кнопка ввімкнення/вимкнення	20 хвилин
Блимає 	40 хвилин ¹
Блимають кнопка ввімкнення/вимкнення і 	60 хвилин

¹ Заводська настройка

- ✓ Якщо протягом 7 секунд не виконється жодне налаштування, відображене налаштування буде збережено.
- ✓ Кнопка ввімкнення/вимкнення більше не світиться, прилад вимикається.

Кавник-термос

Об'єм кавника-термоса відповідає приблизно 8 чашкам.

Вказівки

- З технічних причин кришка не є герметичною, щоб виключити можливість її присмокування.
- Заборонено переносити кавник-термос у лежачому положенні, оскільки кава може вилитися.
- У кавнику-термосі заборонено зберігати або переносити газовані напої.
- Якщо кавник-термос перед використанням промити гарячою водою, кава довшє залишиться теплою.



Вилийте каву, зніміть і встановіть кришку

→ Мал. **18** - **20**

Видалення вапнякових відкладів

У приладі передбачено автоматичну індикацію потреби видалити накип.

Вказівки

- Чистити прилад від накипу треба в таких випадках:
 - Якщо під час заварювання блимають  і кнопка ввімкнення/вимкнення
 - Якщо під час підігрівання блимає 
- Регулярне видалення накипу:
 - продовжує строк служби приладу;
 - забезпечує бездоганну роботу приладу;
 - запобігає надмірному пароутворенню;
 - скорочує тривалість заварювання;
 - заощаджує електроенергію.
- Якщо ви очищуєте пристрій від накипу за допомогою засобу для видалення накипу, який можна придбати в звичайних магазинах, дотримуйтесь інструкцій виробника щодо використання та безпеки. Не використовуйте засоби для видалення накипу, що містять фосфорну кислоту.
- Якщо у водопровідній воді міститься дуже багато вапняку, очищайте пристрій від накипу частіше, ніж зазначено.
- Якщо пристрій заварює повільніше або вимикається до закінчення заварювання, очистіть його від накипу.

Вимога: Штепсельну вилку вставлено в розетку, а пристрій — вимкнено.

→ Мал. **21** - **27**

Огляд чищення

- ▶ Не використовуйте засоби для очищення, що містять спирт.
- ▶ Не використовуйте загострені або металеві предмети.
- ▶ Не використовуйте жорсткі ганчірки або засоби для очищення.

→ Мал. **28**

Вказівки

- Після кожного використання ретельно чистіть та промивайте усі деталі.

- Стійкі відкладення у кавнику-термосі можна видаляти за допомогою розчину із соди, гранул для посудомийних машин або таблеток для миття зубних протезів.
- Зберігайте кавник-термос із відчищеною кришкою, щоб у ньому не виник запах і не утворювалися бактерії.
- Коли краплезахисний затвор негерметичний:
 - Вийміть тримач фільтра і очистіть краплезахисний затвор під проточною водою.
 - Натисніть кілька разів пальцем на краплезахисний затвор в напрямку тримача фільтра.

Імпортер: ТОВ "БСХ Побутова Техніка", 03124, м.Київ, вул.Волноваська, 10/14 корп.Б, Україна
 Контактні дані сервісного центру можна знайти в долученому довіднику або на нашому сайті.

Утилізація старих приладів

- ▶ Утилізуйте прилад екологічним способом.
 Інформацію щодо актуальних способів утилізації можна отримати у продавця приладу або органів місцевого самоврядування.



Цей прилад маркіровано згідно положень європейської Директиви 2012/19/EU стосовно електронних та електроприладів, що були у використанні (waste electrical and electronic equipment - WEEE). Директивою визначаються можливості, які є дійсними у межах Європейського союзу, щодо прийняття назад та утилізації бувших у використанні приладів.

Сервісні центри

Докладніші відомості про термін і умови гарантії у вашій країні можна отримати в сервісній службі, у дилера й на нашому сайті.

Виробник: "БСХ Хаузгерете ГмбХ" вул. Карл-Вері-Штрассе, 34, м. Мюнхен, 81739, Німеччина



Безопасность

- Внимательно прочитайте данное руководство.
- Сохраните инструкцию и информацию о приборе для дальнейшего использования или для передачи следующему владельцу.

Используйте прибор только:

- в бытовых условиях и в закрытых помещениях домашних хозяйств при комнатной температуре.
- для переработки количества продуктов и времени обработки, характерных для домашнего хозяйства;
- на высоте не более 2000 м над уровнем моря.
- для заваривания фильтрованного кофе;

Данный прибор может использоваться детьми в возрасте от 8 лет и старше, а также лицами с ограниченными физическими, сенсорными или умственными способностями или с недостатком опыта и/или знаний, если они находятся под присмотром или после получения указаний по безопасному использованию прибора и после того, как они осознали опасности, связанные с неправильным использованием.

Детям запрещено играть с прибором.

Очистку и обслуживание прибора запрещается выполнять детям; это разрешается только детям старше 8 лет под надзором взрослых.

Не допускайте детей младше 8 лет к прибору и его сетевому проводу.

- ▶ Не подпускайте детей к упаковочному материалу.
- ▶ Не позволяйте детям играть с упаковочным материалом.
- ▶ Не подпускайте детей к мелким деталям.
- ▶ Не позволяйте детям играть с мелкими деталями.
- ▶ При подключении прибора и его эксплуатации соблюдайте данные, приведенные на фирменной табличке.
- ▶ Прибор можно подключать только к электросети переменного тока через установленную согласно предписаниям розетку с заземлением.
- ▶ Система заземления в домашней электропроводке должна быть установлена согласно предписаниям.
- ▶ Категорически запрещается эксплуатировать поврежденный прибор.

- ▶ В случае повреждения прибора или сетевого кабеля немедленно выньте вилку сетевого кабеля из розетки или отключите предохранитель в блоке предохранителей.
- ▶ Ремонтировать прибор разрешается только квалифицированным специалистам.
- ▶ Во избежание опасностей замена поврежденного сетевого кабеля данного прибора может быть выполнена только производителем или авторизованной им сервисной службой либо лицом, имеющим аналогичную квалификацию.
- ▶ Категорически запрещается погружать прибор в воду или помещать его в посудомоечную машину.
- ▶ Запрещается попадание жидкостей на штекерное соединение прибора.
- ▶ Обеспечьте достаточную вентиляцию прибора.
- ▶ Категорически запрещена эксплуатация прибора в шкафу.
- ▶ Во время эксплуатации прибор должен быть всегда под присмотром.
- ▶ Никогда не ставьте прибор на горячие поверхности или рядом с ними.
- ▶ Накрывать нагревательную пластину категорически запрещено.
- ▶ Используйте только запасные кофейники, разрешенные сервисной службой для вашей модели.
- ▶ Не прикасайтесь к горячим частям прибора.
- ▶ Используя прибор, перед контактом с горячими частями дайте им остыть.
- ▶ Кофейник берите только за ручку.
- ▶ Чтобы предотвратить травмы, используйте прибор только по назначению.
- ▶ Соблюдайте указания по очистке.
- ▶ Поверхности, контактирующие с продуктами питания, следует очищать перед каждым использованием.
- ▶ Чтобы избежать образования бактерий, не храните и не подогревайте в термокофейнике молочные продукты, детское питание и аналогичные продукты питания.

Во избежание материального ущерба

- ▶ Используйте прибор только с чистой негазированной холодной водой. Ни в коем случае не заливайте в прибор молоко, готовые напитки или продукты быстрого приготовления.
- ▶ Категорически запрещается включать пустой прибор или переполнять его. Следите за указателем уровня воды.
- ▶ После каждого применения дайте прибору остыть в течение минимум 5 минут.
- ▶ Ни в коем случае не подогревайте термокофейник в микроволновой печи или в духовом шкафу.
- ▶ Ни в коем случае не очищайте термокофейник или крышку термокофейника в посудомоечной машине или в мыльном растворе.
- ▶ Устанавливайте кофейник в прибор только с закрытой крышкой.
- ▶ Не снимайте кофейник в процессе заваривания.
- ▶ Используйте только кофейник из комплекта поставки.

Обзор

→ Рис. **1**

A	Кофемашина с термокофейником ¹
B	Кофемашина со стеклянным кофейником ¹
C	Элементы управления
1	Резервуар для воды с указателем уровня воды, съемный
2	Крышка контейнера для воды, съемная
3	Держатель фильтра, съемный
4	Устройство «Капля-стоп»
5	Корпус фильтра, выдвижной
6	Термокофейник с крышкой ¹

¹ В зависимости от модели

7	Кнопка открывания крышки
8	Стеклянный кофейник с крышкой ¹
9	Нагревательная пластина ¹
10	Отсек для хранения кабеля
11	Кнопка Aroma (Аромат), с подсветкой
12	Кнопка удаления накипи с подсветкой
13	Кнопка включения/выключения, с подсветкой

¹ В зависимости от модели

Подготовка прибора к началу эксплуатации

Примечания

- Выполните первый процесс очистки, залив 5 чашек воды и 1 чашку уксуса.
- Перед каждой промывкой выключите прибор кнопкой включения/выключения и дайте прибору остыть в течение 5 минут.
- Выполните промывку 2 раза, залив 6 чашек воды без добавления уксуса.

→ Рис. **2 - 8**

Общие указания

- Следите за указателем уровня воды на резервуаре для воды. Заполните резервуар для воды минимум до нижней отметки, максимум до верхней.
- Чтобы получить достаточную температуру и полный аромат кофе, заваривайте не меньше 3 чашек кофе. Объем чашки соответствует прибл. 125 мл.
- Засыпьте на каждую чашку прибл. 6 г кофе средней степени помола.
- Храните молотый кофе в прохладном месте или в замороженном виде.
- Плотно закрывайте открытые упаковки с кофе, чтобы сохранить аромат.
- Обжарка зерен кофе влияет на вкус и аромат.
 - Темная обжарка = больше пряности
 - Светлая обжарка = больше кислоты



- Возможна конденсация воды на корпусе фильтра, что обусловлено конструкцией прибора.



Настройка жесткости воды

Предварительно установленную степень жесткости воды можно изменить.

Заметка: Правильная настройка жесткости воды важна для своевременного напоминания о необходимости удаления накипи.

Требование: Сетевой штекер вставлен в розетку, прибор выключен.

1. Удерживайте нажатыми  и  минимум 3 секунды.
- ✓ Мигает последняя сохраненная настройка.
2. В течение 7 секунд нажмите кнопку включения/выключения и выберите нужную настройку.

Индикация	Настройка
Мигает кнопка включения/выключения	мягкая
 мигает	Средняя
Кнопка включения/выключения и  мигают	жесткая ¹

¹ Заводская настройка

Степени жесткости воды:

	Немецкая шкала жесткости в °dH	Французская шкала жесткости в °fH
мягкая	1-8,4	1-14
Средняя	8,4-14	14-25
жесткая	> 14	> 25

- ✓ Если настройка не будет выполнена в течение 7 секунд, сохраняется показанная настройка.
- ✓ Кнопка включения/выключения больше не светится, прибор выключается.

Заваривание кофе

Следуйте инструкции в картинках.

→ Рис. **9** - **16**

Aroma intense



В приборе имеется программа для особой ароматичности кофе. Кофе заваривается дольше, за счет чего приобретает более интенсивный аромат.

Использование программы ароматичности

Заметка: Активировать или деактивировать программу интенсивной ароматичности можно только в течение одной минуты после начала заваривания.

1. Чтобы активировать программу интенсивной ароматичности, нажмите кнопку .

→ Рис. **17**

 - ✓ Символ  горит белым цветом.
 - ✓ Программа интенсивной ароматичности остается активной для последующего заваривания.
2. Чтобы деактивировать программу интенсивной ароматичности, нажмите кнопку .
- ✓ Символ  больше не горит.

Автоматическое отключение

Прибор оснащен функцией автоматического отключения, которая по истечении определенного времени выключает прибор.

Модели с термокофейником выключаются спустя несколько минут по окончании заваривания. Модели со стеклянным кофейником подогревают кофе в течение прил. 40 минут¹ и затем выключаются.

¹ Заводская настройка

ru Термокофейник



Пока кофемашина не будет автоматически выключена, горит красная подсветка кнопки включения/выключения.

Настройка времени выключения

Время, по истечении которого прибор автоматически выключается, может быть изменено.

Требование: Сетевой штекер вставлен в розетку, прибор выключен.

1. Удерживайте  нажатой в течение минимум 3 секунд.
- ✓ Мигает последняя сохраненная настройка.
2. В течение 7 секунд нажмите кнопку включения/выключения и выберите нужную настройку.

Индикация	Настройка
Мигает кнопка включения/выключения	20 мин
 мигает	40 минут ¹
Кнопка включения/выключения и  мигают	60 минут

¹ Заводская настройка

- ✓ Если настройка не будет выполнена в течение 7 секунд, сохраняется показанная настройка.
- ✓ Кнопка включения/выключения больше не светится, прибор выключается.

Термокофейник

Вместимость термокофейника соответствует примерно 8 чашкам.

Примечания

- По техническим соображениям крышка не запирается герметично, чтобы не произошло присасывание крышки.
- Ни в коем случае не транспортируйте термокофейник в горизонтальном положении, так как иначе кофе может вытечь.

- Не храните и не транспортируйте в термокофейнике напитки, содержащие углекислоту.
- Если перед применением промыть термокофейник горячей водой, кофе дольше остается теплым.



Налить кофе, снять и установить крышку

→ Рис. 18 - 20

Удаление накипи из прибора

Прибор оборудован автоматическим индикатором удаления накипи.

Примечания

- Из прибора нужно удалить накипь, если:
 - во время заваривания мигают  и кнопка включения/выключения
 - во время подогрева  мигает
- Регулярное удаление накипи:
 - продлевает срок службы прибора;
 - гарантирует безупречное функционирование;
 - предотвращает чрезмерное образование пара;
 - сокращает время заваривания;
 - экономит электроэнергию.
- При очистке прибора от накипи с помощью стандартного средства для удаления накипи соблюдайте указания изготовителя по безопасному применению. Не используйте средства для удаления накипи, содержащие фосфорную кислоту.
- При высокой жесткости водопроводной воды очищайте прибор от накипи чаще, чем показывает индикация.
- Если прибор заваривает кофе медленнее или отключается до окончания заваривания, очистите прибор от накипи.

Требование: Сетевой штекер вставлен в розетку, прибор выключен.

→ Рис. 21 - 27

Обзор очистки

- ▶ Не используйте моющие средства, содержащие алкоголь или спирт.

- ▶ Не используйте металлические и острые предметы, а также предметы с острыми краями.
- ▶ Не применяйте грубую ткань или абразивные чистящие средства.

→ Рис. 28

Примечания

- После каждого применения тщательно очистите и промойте все детали.
- Стойкие загрязнения в термокофейнике можно удалить раствором с содой, гранулами средства для посудомоечной машины или таблетками для очистки зубных протезов.
- Храните термокофейник с открытой крышкой, чтобы предотвратить образование запаха и бактерий.
- Если устройство «Капля-стоп» негерметично
 - Снимите держатель фильтра и очистите устройство «Капля-стоп» под проточной водой.
 - Несколько раз прижмите устройство «Капля-стоп» в направлении держателя фильтра.

Утилизация старого бытового прибора

- ▶ Утилизируйте прибор в соответствии с экологическими нормами. Сведения о возможных способах утилизации можно получить в специализированном торговом предприятии, а также в районных или городских органах управления.



Данный прибор имеет метку о соответствии европейским нормам 2012/19/ EU утилизации электрических и электронных приборов (waste electrical and electronic equipment - WEEE).

Данные нормы определяют действующие на территории Евросоюза правила возврата и утилизации старых приборов.

Сервисная служба

Подробную информацию о гарантийном сроке и условиях гарантии в вашей стране вы можете запросить в нашей сервисной службе, у вашего продавца или найти на нашем сайте.

Адрес и телефон сервисной службы можно найти в прилагаемом перечне сервисных служб или на нашем веб-сайте.

Для доступа к контактам служб клиентского сервиса, вы также можете использовать данный QR код.

<https://www.bosch-home.ru>



Импортер/Организация, принимающая претензии по качеству/ ТОО «BSH Home Appliances (БСХ Хоум Апплайансэс)» Республика Казахстан, г. Алматы, ул. Хаджи Мукана, 22/5, 7 этаж

e-mail: ala-infokz@bshg.com

Срок службы устройства – 7 лет.

На территории Республики Казахстан, при обнаружении неисправности, звоните в сервисный контакт-центр 5454 (только для мобильных телефонов).

Сделано в Китае

الأمَان

- اقرأ هذا الدليل بعناية.
- احتفظ بالدليل وبمعلومات المنتج لغرض الاستخدام اللاحق أو لتسليمها إلى المالك التالي.
- لا تستخدم الجهاز إلا:
- في المنزل الخاص وفي الأماكن المغلقة من المحيط المنزلي في درجة حرارة الغرفة.
- لمعالجة الكميات ولفترات التشغيل المعتادة في الأغراض المنزلية.
- حتى ارتفاع يبلغ 2000 م فوق سطح البحر.
- لتخمير قهوة المصفاة الورقية.
- يمكن للأطفال بدءًا من عُمر 8 سنوات فما فوق، وكذلك للأشخاص الذين يعانون نقصًا في القدرات الجسدية أو الحسية أو العقلية، أو يعانون نقصًا في الإدراك أو المعرفة أو كليهما، استخدام هذا الجهاز، إذا تم ذلك تحت إشرافٍ وبعد اطلاعهم على كيفية التشغيل الآمن للجهاز، وإدراك المخاطر الناتجة.
- لا يجوز للأطفال العبث بالجهاز.
- لا يجوز للأطفال تنظيف الجهاز أو إجراء أعمال الصيانة المنوطة بالمستخدم ما لم يكونوا في سن 8 سنوات أو أكثر، على أن تتم مراقبتهم أثناء ذلك.
- يجب إبعاد الأطفال دون سن 8 سنوات عن الجهاز وكابل التوصيل.
- ◀ أبعد مواد التغليف عن تناول الأطفال.
- ◀ لا تدع الأطفال يلعبون بمواد التغليف للجهاز.
- ◀ أبعد الأجزاء الصغيرة عن تناول الأطفال.
- ◀ لا تدع الأطفال يلعبون بالأجزاء الصغيرة.
- ◀ لا توصل الجهاز وتشغل إلا وفقًا للقيم الموضحة على لوحة الصنع.
- ◀ لا توصل الجهاز إلا بمقبس مرگب بطريقة سليمة ومزود بوصلة تأريض على أن تكون شبكة الكهرباء ذات تيار متردد.
- ◀ يجب أن يكون نظام أسلاك الحماية الأرضية الخاص بتركيبات المنزل الكهربائية مركبًا وفقًا للوائح المعنية.
- ◀ لا تشغل أبدًا جهازًا متضررًا.
- ◀ إذا كان الجهاز متضررًا أو كابل التوصيل بالشبكة تالفًا، فاسحب على الفور القابس الكهربائي لكابل التيار أو افصل المصهر الموجود في صندوق المصاهر.
- ◀ وحدهم أفراد الطاقم الفني المدربون من أجل ذلك يُسمح لهم بإجراء إصلاحات على الجهاز.

- ◀ إذا كان كابل الكهرباء لهذا الجهاز متضرراً، يجب تغييره من قبل الجهة الصانعة أو مركز خدمة العملاء التابع لها أو من قبل فني مؤهل بشكل مماثل، وذلك لتجنب المخاطر.
- ◀ لا تغمر الجهاز أو كابل الكهرباء في الماء أو في غسالة الأواني.
- ◀ يحظر تدفق أي سوائل إلى وصلة القبس الخاصة بالجهاز.
- ◀ قم بتهوية الجهاز بما يكفي.
- ◀ لا تشغل الجهاز داخل أي خزانة.
- ◀ احرص على مراقبة الجهاز دائماً أثناء تشغيله.
- ◀ لا تضع الجهاز أبداً على سطح ساخن أو بالقرب منه.
- ◀ لا تغطِ أبداً لوح الحفاظ على سخونة.
- ◀ لا تستخدم إلا الأباريق البديلة المُصرَّح بها من خدمة العملاء لطرازك.
- ◀ لا تلمس أبداً الأجزاء الساخنة من الجهاز.
- ◀ اترك الأجزاء الساخنة من الجهاز لتبرد بعد الاستخدام قبل لمسها.
- ◀ لا تمسك الإبريق إلا من المقبض.
- ◀ لا تستخدم الجهاز إلا وفقاً للتعليمات لتجنب حدوث إصابات.
- ◀ احرص على مراعاة إرشادات التنظيف.
- ◀ نظف الأسطح التي تلامس المواد الغذائية قبل كل استخدام.
- ◀ لا تحفظ أيّ منتجات ألبان أو أغذية رضع أو مواد غذائية مشابهة أو تحافظ على سخونتها في الترموس، لتجنب تكوّن البكتيريا.

تجنب الأضرار المادية

- ◀ لا تستخدم الجهاز إلا مع ماءٍ عذبٍ باردٍ وخالٍ من حمض الكاربونيك. لا تُعبئ حليباً أو مشروباتٍ مُصنَّعةٍ أو منتجاتٍ جاهزة.
- ◀ لا تشغل الجهاز فارغاً أو مُعبئاً فوق طاقته الاستيعابية أبداً. انتبه إلى مراعاة مبيّن مستوى الماء.
- ◀ اترك الجهاز يبرد بعد كل استخدام لمدة 5 دقائق على الأقل.
- ◀ لا تُسفن الترموس في المايكروويف أو في فرن الطهي.
- ◀ لا تضع الترموس أو غطاء الترموس في غسالة الأطباق أو في محلول صابوني للغسل أبداً.
- ◀ لا تضع الإبريق في الجهاز إلا بغطاءٍ مُغلق.
- ◀ لا تفك الإبريق في أثناء عملية التخمير.
- ◀ لا تستخدم إلا الإبريق المُورّد.



عرض عام

الشكل 1

A	ماكينة قهوة مع ترموس ¹
B	ماكينة قهوة مع إبريق زجاجي ¹
C	عناصر الاستعمال
1	خزان ماء ذو مبيّن مستوى الماء، قابل للفك
2	غطاء خزان الماء، قابل للفك
3	حامل الفلتر، قابل للفك
4	تجهيزة منع التنقيط
5	علبة فلتر، قابلة للتحريك
6	ترموس مع غطاء ¹
7	زر فتح الغطاء
8	إبريق زجاجي مع غطاء ¹
9	لوح الحفاظ على السخونة ¹
10	درج تخزين الكابل
11	زر النكهة، مُضاء

¹ على حسب الطراز

تحضير الجهاز للاستخدام لأول مرة ar

1. استمر في الضغط على  و  لمدة 3 ثوان على الأقل.
- ✓ يومض وضع الضبط المُخزّن أخيرًا.
2. اضغط على زر التشغيل/الإيقاف في غضون 7 ثوان واختر وضع الضبط المرغوب.

المبين	وضع الضبط
زر التشغيل/الإيقاف يسر	يومض
يومض	متوسط
زر التشغيل/الإيقاف عسر ¹	يومض و 
¹ وضع ضبط المصنع	
درجة عسر الماء:	

درجة العسر الألمانية	درجة العسر الفرنسية
بوحدّة درجة عسر ألمانية	بوحدّة درجة عسر فرنسية
يسر 1-8.4	يسر 1-14
متوسط 8.4-14	متوسط 14-25
عسر < 14	عسر < 25

- ✓ يُخزّن وضع الضبط المعروض، إذا لم يُنقذ وضع ضبط في غضون 7 ثوان.
- ✓ زر التشغيل/الإيقاف لا يُضيء مرة أخرى ويتوقف الجهاز عن العمل.

تخمير القهوة

اتبع الدليل المصوّر.

← الشكل 9 - 16

Aroma intense

يحتوي جهازك على برنامج نكهة خاص. تُخمّر القهوة لفترة أطول وتكتسب من ثم نكهة أكثر تركيزًا.

استخدام برنامج النكهة

ملاحظة: لا يمكن تفعيل برنامج النكهة أو إيقاف تفعيله إلا في خلال الدقيقة الأولى من بدء عملية التخمير.

12 زر إزالة الترسبات الجيرية، مُضاء

13 زر التشغيل/الإيقاف، مُضاء

¹ على حسب الطراز

تحضير الجهاز للاستخدام لأول مرة

ملاحظات

- نَقِّذ عملية التنظيف الأولى باستخدام خليطٍ من 5 فناجين من الماء و1 فنجان من الخل.
- أطفئ الجهاز بواسطة زر التشغيل/الإيقاف قبل كل عملية شطف، واتركه يبرد لمدة 5 دقائق.
- نَقِّذ عملية الشطف مرتين باستخدام 6 فناجين من الماء دون إضافة خل.

← الشكل 2 - 8

إرشادات عامة

- انتبه إلى مراعاة مُبَيّن مستوى الماء في خزان الماء، املاً خزان الماء حتى خط التمييز الأسفل بحد أدنى وحتى خط التمييز الأعلى بحد أقصى.
- لا تُخمّر أقل من 3 فناجين من القهوة كي تحصل على درجة حرارة كافية للقهوة وعلى النكهة الكاملة. الفنجان الواحد يعادل حوالي 125 مللي.
- عبئ لكل فنجان حوالي 6 جرامات من القهوة المطحونة عند درجة طحن متوسطة.
- احفظ القهوة المطحونة باردة أو جمّدها.
- أغلق عبوات القهوة المفتوحة بإحكام حتى تظل النكهة كما هي.
- يؤثر تحميص حبوب القهوة على المذاق والنكهة.
- تحميص غامق = مزيد من التوابل
- تحميص فاتح = المزيد من الحمضية
- يمكن أن يتكوّن ماءً متكتّف على علية الفلتر وهذا أمر طبيعي من الناحية التقنية.

ضبط عسر الماء

يمكن مواءمة عسر الماء الافتراضي.

ملاحظة: من المهم ضبط عسر الماء بصورة صحيحة، كي يتسنى لجهازك الإشارة إلى موعد إزالة الترسبات الجيرية في الوقت المناسب.

الشرط: قابس الشبكة مقبوس والجهاز مُطفاً.

1. اضغط الزر Ⓜ، كي تُفَعِّل برنامج النكهة.

← الشكل 17

✓ يضيء الرمز Ⓜ باللون الأبيض.
✓ يظل برنامج النكهة مُفَعَّلًا لكل عمليات التخمير التالية.

2. اضغط الزر Ⓜ، كي تُوقِف تفعيل برنامج النكهة.

✓ لا يضيء الرمز Ⓜ بعد ذلك.

الإيقاف الأوتوماتيكي

جهازك مُجهَّز بإيقاف أوتوماتيكي، يُطفئ الجهاز بعد فترة زمنية مُحدَّدة.

تتوقَّف الطرازات ذات الترموس عن العمل بعد دقائق قليلة من انتهاء التخمير. أما الطرازات ذات الإبريق الزجاجي فتستخِّن القهوة لمدة 40 دقيقة¹ تقريبًا وتنطفئ بعد ذلك.

يُضيء زر التشغيل/الإيقاف باللون الأحمر، إلى أن تُطفئ ماكينة القهوة تلقائيًا.

مواءمة وقت الإيقاف

يمكن مواءمة المدة الزمنية، التي يُطفئ بعدها الجهاز تلقائيًا.

الشرط: قابس الشبكة مقبوس والجهاز مُطفأ.

1. استمر في الضغط على Ⓜ لمدة 3 ثوان على الأقل.

✓ يومض وضع الضبط المُخزَّن أخيرًا.

2. اضغط على زر التشغيل/الإيقاف في غضون 7 ثوانٍ واختر وضع الضبط المرغوب.

المبين	وضع الضبط
زر التشغيل/الإيقاف	20 دقيقة
يومض Ⓜ	40 دقيقة ¹
زر التشغيل/الإيقاف و Ⓜ يومض	60 دقيقة

¹ وضع ضبط المصنع

✓ يُخزَّن وضع الضبط المعروف، إذا لم يُنقَذ

وضع ضبط في غضون 7 ثوانٍ.

✓ زر التشغيل/الإيقاف لا يُضيء مرةً أخرى ويتوقَّف الجهاز عن العمل.

الترموس

تبلغ سعة ملء الترموس 8 فناجين تقريبًا.

ملاحظات

- لا يكون القفلُ محكم السد، لأسبابٍ فنية، حتى لا يمكن أن يُمتص القفلُ فيلتصق.
- لا تنقل الترموس في وضعية الاستلقاء أبدًا، إذا قد تنسكب القهوة منه.
- لا تحفظ مشروباتٍ غازية أو تنقلها في الترموس.

■ إذا شطفت الترموس قبل الاستخدام بماءٍ ساخن، تظل القهوة دافئةً لفترةٍ أطول.

صب القهوة وفك الغطاء وتركيبه

← الشكل 18 - 20

إزالة الترسبات الجيرية عن

الجهاز

الجهاز مزوَّد بمُبيِّن تلقائي لإزالة الترسبات الجيرية.

ملاحظات

■ تجب إزالة الترسبات الجيرية عن الجهاز، عندما:

- يومض ☼ في أثناء التشغيل والإيقاف في أثناء التخمير
- يومض ☼ في أثناء الحفاظ على السخونة
- إزالة الترسبات الجيرية بصفةٍ دورية:
- تُطيل العمر الافتراضي للجهاز
- تضمن أداءً وظيفيًا سليمًا
- تحول دون التكوّن المفرط للبخار
- تختزل فترة التخمير
- تُوفِّر الطاقة

■ عندما تزيل الترسبات الجيرية عن الجهاز باستخدام مادةٍ إزالة ترسبات متوفرة في الأسواق، انتبه إلى مراعاة إرشادات الاستخدام والسلامة للجهة الصانعة. لا تستخدم مواد إزالة ترسبات محتوية على حمض الفوسفوريك.

■ إذا كان ماء الصنبور يحتوي على الكثير من الجير، فنقِّذ إزالة الترسبات الجيرية عن الجهاز بوتيرةٍ أعلى مما هو معروف.

■ إذا كانت الجهاز يُحصَر ببطء أو يتوقَّف عن العمل قبل انتهاء التخمير، فأزل الترسبات الجيرية عن الجهاز.

ar نظرة عامة على التنظيف

وهذه المواصفة تحدد الإطار العام لقواعد تسري في جميع دول الاتحاد الأوروبي بخصوص استعادة الأجهزة القديمة وإعادة استغلالها.

خدمة العملاء

يمكن الحصول على قطع غيار أصلية ذات صلة بالوظيفة وفقاً لتوجيهات التصميم الإيكولوجي ذات الصلة من خدمة العملاء لمدة 7 سنوات على الأقل من تاريخ استلام العميل للسلعة أو تاريخ تفعيل الضمان للسلعة التي تحتاج إلى تركيب أو تشغيل¹ سوف تحصل على معلومات مفصلة حول فترة الضمان وشروطه في بلدك لدى خدمة العملاء الخاصة بنا أو لدى التاجر الذي تتعامل معه أو على موقعنا الإلكتروني. تجد بيانات الاتصال بخدمة العملاء في فهرس خدمة العملاء المرفق أو على موقعنا الإلكتروني.

الشرط: قابس الشبكة مقبوس والجهاز مُطفاً.

الشكل 21 - 27

نظرة عامة على التنظيف

- ◀ لا تستخدم مواد تنظيف محتوية على الكحول أو الإيثانول.
- ◀ لا تستخدم أي أغراض معدنية حادة أو مدببة.
- ◀ لا تستخدم أية فوط أو مواد تنظيف خادشة.

الشكل 28

ملاحظات

- نظف كل الأجزاء جيداً واشطفها بعد كل استخدام.
- أزل الترسبات المستعصية في الترموس بمحلول من الصودا أو حبيبات غسالة الأطباق أو بأقراص تنظيف طقم الأسنان.
- احفظ الترموس بغطاءٍ مفتوح لمنع تكوّن الرائحة وتكوّن البكتيريا.
- إذا كانت تجهيزة منع التنقيط غير محكمة الغلق:
 - فكّ حامل الفلتر ونظّف تجهيزة منع التنقيط تحت ماءٍ جارٍ.
 - اضغط على تجهيزة منع التنقيط عدة مرات بالإصبع في اتجاه حامل الفلتر.

التخلص من الجهاز القديم

- ◀ تخلّص من الجهاز بطريقة لا تضر بالبيئة. يمكنك الحصول على المعلومات الخاصة بأحدث سبل التخلص من المخلفات لدى تاجر المتخصص أو لدى إدارة البلدية أو المدينة التي تتبع لها.

هذا الجهاز مطابق للمواصفة الأوروبية 2012/19/المجموعة الاقتصادية الأوروبية الخاصة بالأجهزة الكهربائية والإلكترونية القديمة (waste electrical and electronic equipment - WEEE).





Thank you for buying a Bosch Home Appliance!

Register your new device on MyBosch now and profit directly from:

- **Expert tips & tricks for your appliance**
- **Warranty extension options**
- **Discounts for accessories & spare-parts**
- **Digital manual and all appliance data at hand**
- **Easy access to Bosch Home Appliances Service**

Free and easy registration – also on mobile phones:

www.bosch-home.com/welcome

BOSCH
HOME APPLIANCES
SERVICE

Looking for help? You'll find it here.

Expert advice for your Bosch home appliances, help with problems or a repair from Bosch experts.

Find out everything about the many ways Bosch can support you:

www.bosch-home.com/service

Contact data of all countries are listed in the attached service directory.

BSH Hausgeräte GmbH

Carl-Wery-Straße 34
81739 München, GERMANY
www.bosch-home.com

A Bosch Company



8001311460 (040215)

de, en, fr, it, nl, da, no, sv, fi, es, pt, el, tr, pl, cs, sk, uk, ru, ar

Valid within Great Britain:
Imported to Great Britain by
BSH Home Appliances Ltd.
Grand Union House
Old Wolverton Road
Wolverton, Milton Keynes
MK12 5PT
United Kingdom